

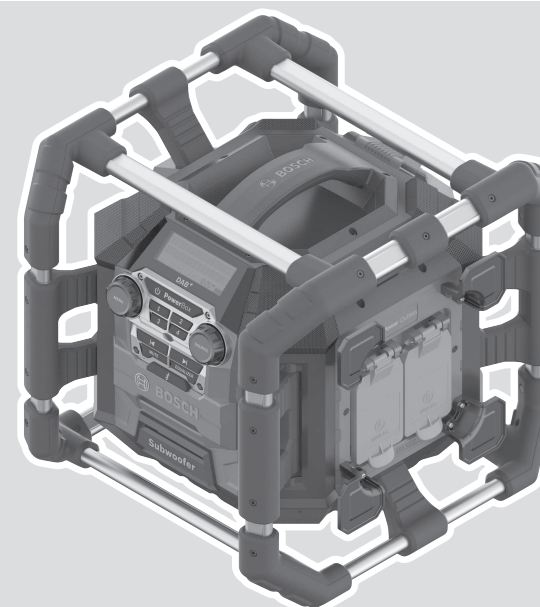

 **BOSCH**

# GPB Professional **HEAVY DUTY**

18V-5 C | 18V-5 SC



**Robert Bosch Power Tools GmbH**  
70538 Stuttgart  
GERMANY

[www.bosch-pt.com](http://www.bosch-pt.com)

1 609 92A 5RG (2020.09) T / 240



1 609 92A 5RG

- |  |  |                                 |
|--|--|---------------------------------|
| <b>de</b> Originalbetriebsanleitung          | <b>ru</b> Оригинальное руководство по эксплуатации | <b>lt</b> Originali instrukcija |
| <b>en</b> Original instructions              | <b>uk</b> Оригінальна інструкція з експлуатації    | <b>ar</b> دليل التشغيل الأصلي   |
| <b>fr</b> Notice originale                   | <b>kk</b> Пайдалану нұсқаулығының түпнұсқасы       | <b>fa</b> دفترچه راهنمای اصلی   |
| <b>es</b> Manual original                    | <b>ro</b> Instrucțiuni originale                   |                                 |
| <b>pt</b> Manual original                    | <b>bg</b> Оригинална инструкция                    |                                 |
| <b>it</b> Istruzioni originali               | <b>mk</b> Оригиналнo упатство за работа            |                                 |
| <b>nl</b> Oorspronkelijke gebruiksaanwijzing | <b>sr</b> Originalno uputstvo za rad               |                                 |
| <b>da</b> Original brugsanvisning            | <b>sl</b> Izvirna navodila                         |                                 |
| <b>sv</b> Bruksanvisning i original          | <b>hr</b> Originalne upute za rad                  |                                 |
| <b>no</b> Original driftsinstruks            | <b>et</b> Algpärane kasutusjuhend                  |                                 |
| <b>fi</b> Alkuperäiset ohjeet                | <b>lv</b> Instrukcijas oriģinālvalodā              |                                 |
| <b>el</b> Πρωτότυπο οδηγιών χρήσης           |  |                                 |
| <b>tr</b> Orijinal işletme talimatı          |  |                                 |
| <b>pl</b> Instrukcja oryginalna              |  |                                 |
| <b>cs</b> Původní návod k používání          |  |                                 |
| <b>sk</b> Pôvodný návod na použitie          |  |                                 |
| <b>hu</b> Eredeti használati utasítás        |  |                                 |



Deutsch .....	Seite	7
English .....	Page	14
Français .....	Page	21
Español .....	Página	29
Português .....	Página	36
Italiano .....	Página	44
Nederlands .....	Página	51
Dansk .....	Side	59
Svensk .....	Sidan	66
Norsk .....	Side	72
Suomi .....	Sivu	79
Ελληνικά .....	Σελίδα	86
Türkçe .....	Sayfa	94
Polski .....	Strona	102
Čeština .....	Stránka	109
Slovenčina .....	Stránka	116
Magyar .....	Oldal	123
Русский .....	Страница	131
Українська .....	Сторінка	139
Қазақ .....	Бет	147
Română .....	Pagina	156
Български .....	Страница	163
Македонски .....	Страница	171
Srpski .....	Strana	179
Slovenščina .....	Stran	186
Hrvatski .....	Stranica	193
Eesti .....	Lehekülg	200
Latviešu .....	Lappuse	207
Lietuvių k. ....	Puslapis	214
عربي .....	الصفحة	222
فارسی .....	صفحه	230

CE .....

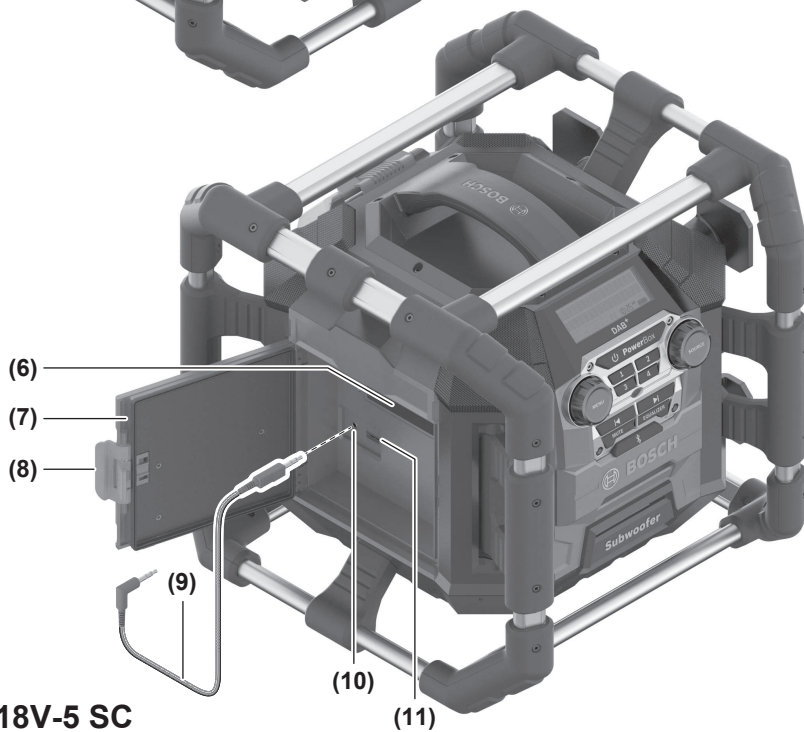
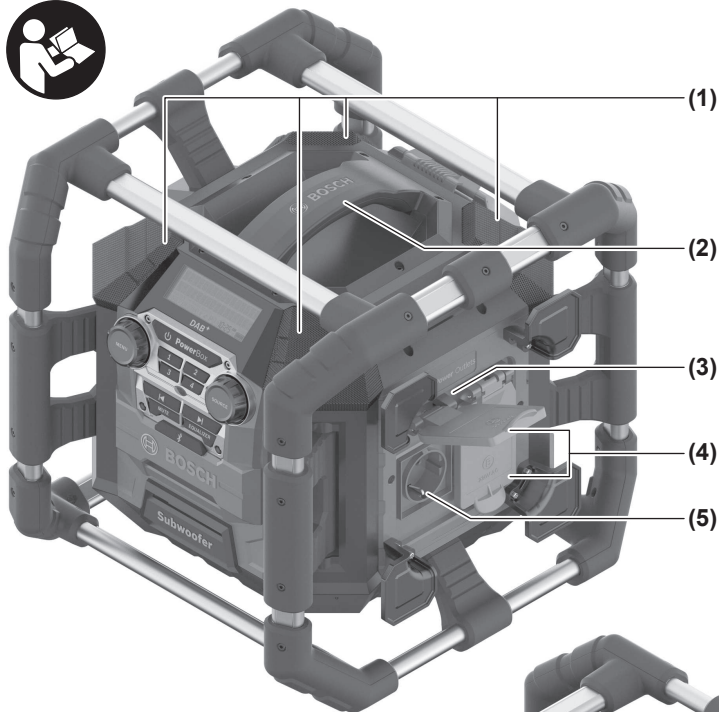

**GPB 18V-5 SC**

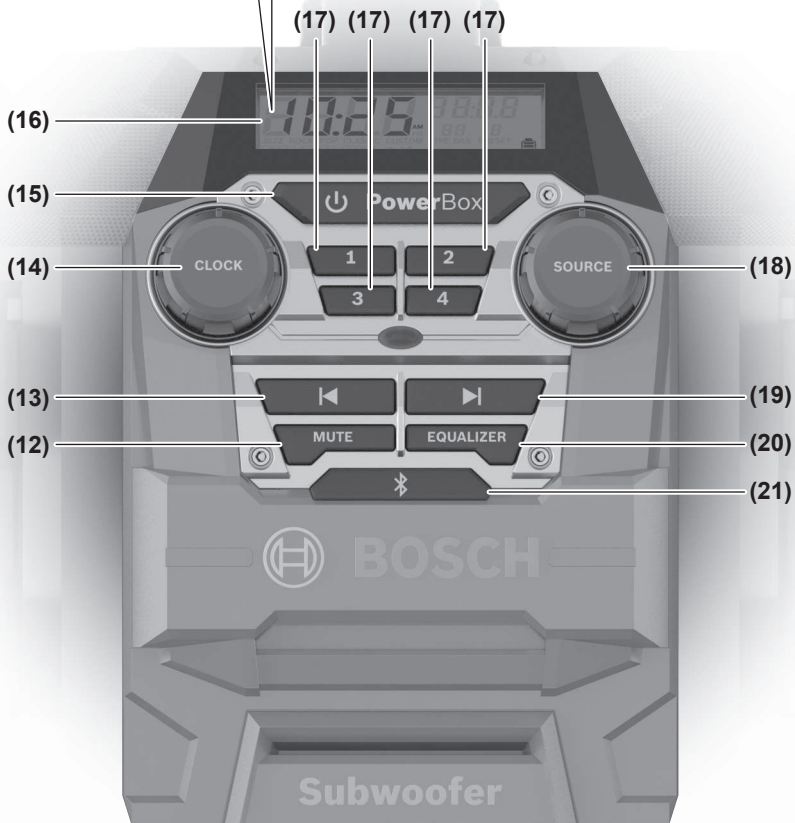
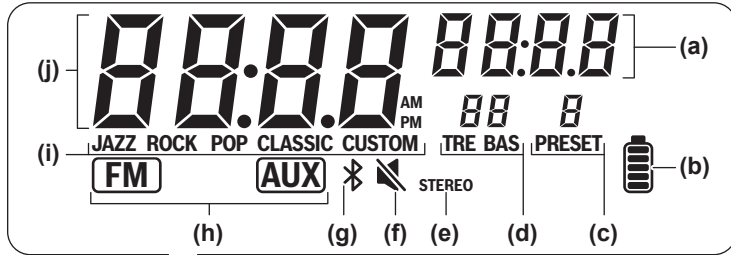

**GPB 18V-5 C**

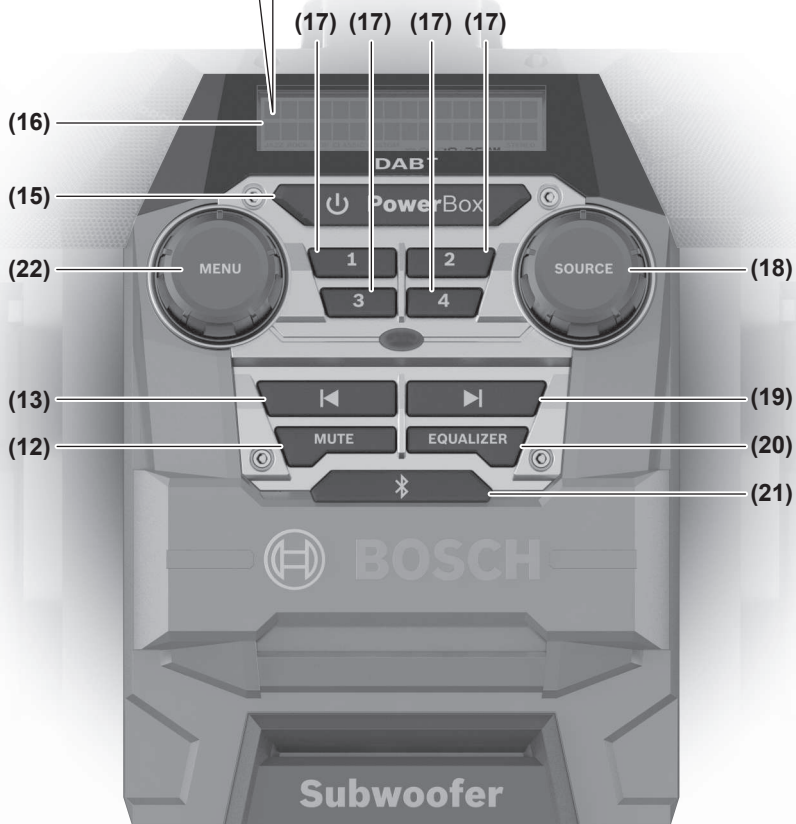
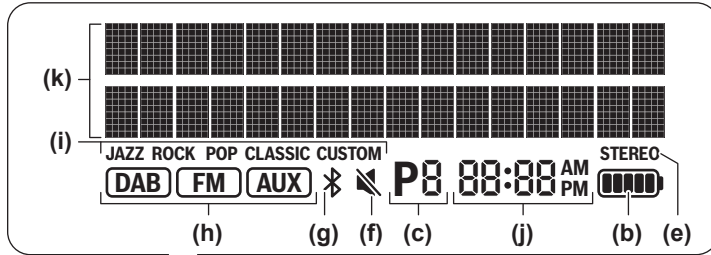

**GPB 18V-5 SC**

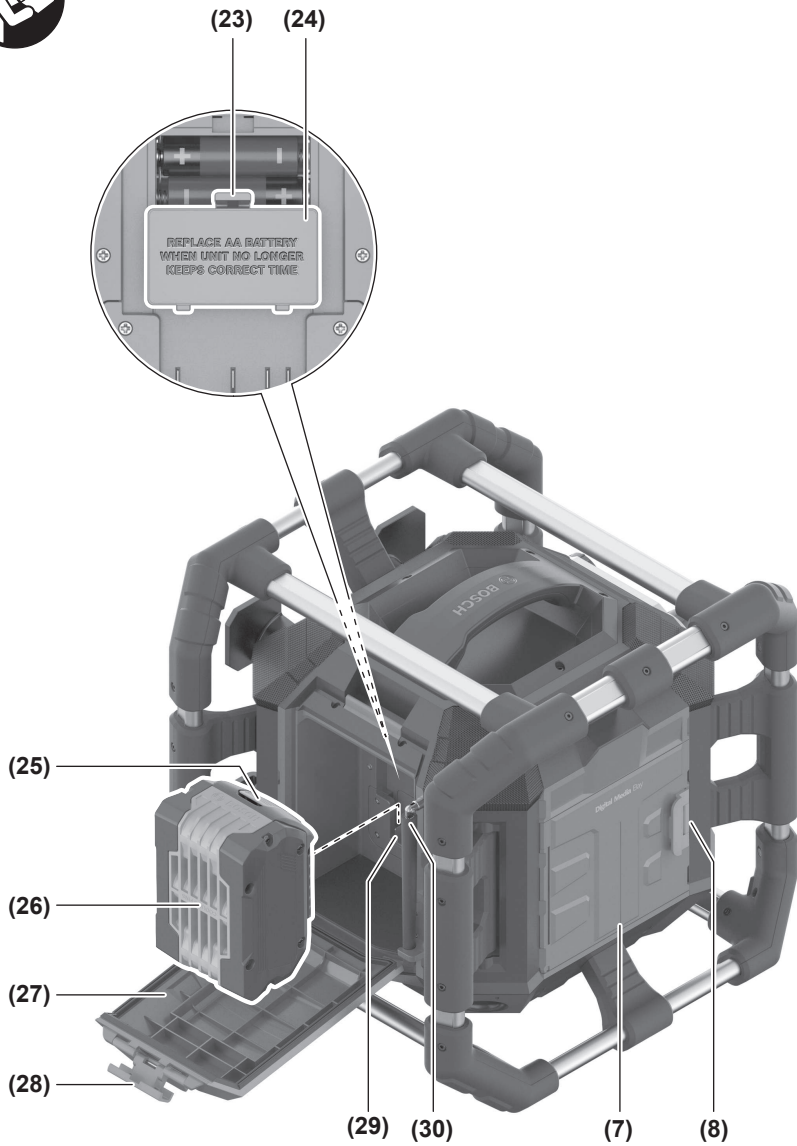

## Deutsch

### Sicherheitshinweise



**Lesen Sie alle Sicherheitshinweise und Anweisungen.** Versäumnisse bei der Einhaltung der Sicherheitshinweise und Anweisungen können elektrischen Schlag, Brand und/oder schwere Verletzungen verursachen.

**Bewahren Sie alle Sicherheitshinweise und Anweisungen für die Zukunft auf.**

- ▶ **Überprüfen Sie vor jeder Benutzung Radio, Kabel und Stecker. Benutzen Sie das Radio nicht, sofern Sie Schäden feststellen. Öffnen Sie Radio und Stecker nicht selbst und lassen Sie sie nur von qualifiziertem Fachpersonal und nur mit Original-Ersatzteilen reparieren.** Beschädigte Radios, Kabel und Stecker erhöhen das Risiko eines elektrischen Schlages.
- ▶ **Der Netzstecker muss in eine leicht zugängliche Steckdose mit Schutzkontakt eingesteckt werden.**
- ▶ **Der Netzstecker muss in die Steckdose passen. Der Stecker darf in keiner Weise verändert werden. Verwenden Sie keine Adapterstecker gemeinsam mit Radios.** Unveränderte Stecker und passende Steckdosen verringern das Risiko eines elektrischen Schlages.
- ▶ **Wickeln Sie das Netzkabel vollständig ab, wenn Sie das Radio mit Netzanschluss betreiben.** Das Netzkabel kann sich sonst erwärmen.
- ▶ **Zweckentfremden Sie das Kabel nicht, um das Radio zu tragen, aufzuhängen oder um den Stecker aus der Steckdose zu ziehen. Halten Sie das Kabel fern von Hitze, Öl, scharfen Kanten oder sich bewegenden Geräteteilen.** Beschädigte oder verwickelte Kabel erhöhen das Risiko eines elektrischen Schlages.



**Halten Sie das Radio von Regen oder Nässe fern.** Das Eindringen von Wasser in das Radio erhöht das Risiko eines elektrischen Schlages.

- ▶ **Öffnen Sie den Akku nicht.** Es besteht die Gefahr eines Kurzschlusses.
- ▶ **Bei Beschädigung und unsachgemäßem Gebrauch des Akkus können Dämpfe austreten. Der Akku kann brennen oder explodieren.** Führen Sie Frischluft zu und suchen Sie bei Beschwerden einen Arzt auf. Die Dämpfe können die Atemwege reizen.
- ▶ **Bei falscher Anwendung oder beschädigtem Akku kann brennbare Flüssigkeit aus dem Akku austreten. Vermeiden Sie den Kontakt damit. Bei zufälligem Kontakt mit Wasser abspülen. Wenn die Flüssigkeit in die Augen kommt, nehmen Sie zusätzlich ärztliche Hilfe in Anspruch.** Austretende Akkufflüssigkeit kann zu Hautreizungen oder Verbrennungen führen.
- ▶ **Durch spitze Gegenstände wie z. B. Nagel oder Schraubenzieher oder durch äußere Krafteinwirkung kann der Akku beschädigt werden.** Es kann zu einem in-

ternen Kurzschluss kommen und der Akku brennen, rauchen, explodieren oder überhitzen.

- ▶ **Halten Sie den nicht benutzten Akku fern von Büroklammern, Münzen, Schlüsseln, Nägeln, Schrauben oder anderen kleinen Metallgegenständen, die eine Überbrückung der Kontakte verursachen könnten.** Ein Kurzschluss zwischen den Akkukontakten kann Verbrennungen oder Feuer zur Folge haben.
- ▶ **Verwenden Sie den Akku nur in Produkten des Herstellers.** Nur so wird der Akku vor gefährlicher Überlastung geschützt.
- ▶ **Laden Sie die Akkus nur mit Ladegeräten auf, die vom Hersteller empfohlen werden.** Durch ein Ladegerät, das für eine bestimmte Art von Akkus geeignet ist, besteht Brandgefahr, wenn es mit anderen Akkus verwendet wird.



**Schützen Sie den Akku vor Hitze, z. B. auch vor dauernder Sonneneinstrahlung, Feuer, Schmutz, Wasser und Feuchtigkeit.** Es besteht Explosions- und Kurzschlussgefahr.



Die Wortmarke *Bluetooth*® wie auch die Bildzeichen (Logos) sind eingetragene Marken und Eigentum der Bluetooth SIG, Inc. Jegliche Verwendung dieser Wortmarke/Bildzeichen durch die Robert Bosch Power Tools GmbH erfolgt unter Lizenz.

## Produkt- und Leistungsbeschreibung

Bitte beachten Sie die Abbildungen im vorderen Teil der Betriebsanleitung.

### Abgebildete Komponenten

Die Nummerierung der abgebildeten Komponenten bezieht sich auf die Darstellung des Radios auf der Grafikkarte.

- (1) Lautsprecher
- (2) Tragegriff
- (3) Kontrollleuchte Wechselstromanschluss
- (4) Abdeckklappe Wechselstromanschluss
- (5) Steckdose Wechselstromanschluss (**Power Outlets**)
- (6) Aufbewahrungsfach
- (7) Abdeckung des Medienfachs (**Digital Media Bay**)
- (8) Verriegelungshebel der Medienfachabdeckung
- (9) AUX-Kabel
- (10) AUX-IN-Buchse
- (11) USB-Ladebuchse
- (12) Mute-Taste
- (13) Taste Abwärtssuche
- (14) Clock-Knopf (**GPB 18V-5 C**)
- (15) Ein-/Aus-Taste
- (16) Display
- (17) Programmspeichertasten

- (18) Source-Knopf
- (19) Taste Aufwärtssuche
- (20) Equalizer-Taste
- (21) Taste *Bluetooth*<sup>®</sup>
- (22) Menu-Knopf (GPB 18V-5 SC)
- (23) Arretierung der Batteriefachabdeckung
- (24) Batteriefachabdeckung (Pufferbatterien)
- (25) Akku-Entriegelungstaste<sup>A)</sup>
- (26) Akku<sup>A)</sup>
- (27) Akkuabdeckung (**Battery Bay**)
- (28) Verriegelungshebel Akkuabdeckung
- (29) Akkuaufnahme
- (30) Stabantenne

A) **Abgebildetes oder beschriebenes Zubehör gehört nicht zum Standard-Lieferumfang. Das vollständige Zubehör finden Sie in unserem Zubehörprogramm.**

#### Anzeigenelemente

- (a) Anzeige Radiofrequenz (GPB 18V-5 C)
- (b) Akku-Ladezustandsanzeige
- (c) Anzeige Speicherplatz
- (d) Anzeige Höhen-/Tiefenpegel (GPB 18V-5 C)
- (e) Anzeige Stereoempfang
- (f) Anzeige Stummschaltung
- (g) Anzeige *Bluetooth*<sup>®</sup>
- (h) Anzeige Audioquelle
- (i) Anzeige Klang-Voreinstellung
- (j) Zeitanzeige
- (k) Multifunktionsanzeige (GPB 18V-5 SC)

#### Technische Daten

Baustellenradio		GPB 18V-5 C	GPB 18V-5 SC
Sachnummer		<b>3 601 DA4 0..</b>	<b>3 601 DA4 1..</b>
Empfang DAB+		-	●
Betriebsspannung			
- bei Netzbetrieb	V	230/110	230/110
- bei Akkubetrieb	V	18	18
Nennleistung Verstärker	W	4 × 5	4 × 5
Empfangsbereich UKW	MHz	87,5-108	87,5-108
Empfangsbereich DAB+	MHz	-	174,928-239,200
Kompatibilität <i>Bluetooth</i> <sup>®</sup>		<i>Bluetooth</i> <sup>®</sup> 5.0	<i>Bluetooth</i> <sup>®</sup> 5.0
Betriebsfrequenzbereich <i>Bluetooth</i> <sup>®</sup>	MHz	2402-2480	2402-2480
Sendeleistung <i>Bluetooth</i> <sup>®</sup> max.	mW	8	8
Pufferbatterien		2 × 1,5 V LR6 (AA)	2 × 1,5 V LR6 (AA)
Gewicht entsprechend EPTA-Procedure 01:2014	kg	9,2-10,2 <sup>A)</sup>	9,2-10,2 <sup>A)</sup>
Schutzklasse		⊕/I	⊕/I
empfohlene Umgebungstemperatur beim Laden	°C	0 ... +35	0 ... +35
erlaubte Umgebungstemperatur beim Betrieb	°C	0 ... +35	0 ... +35
erlaubte Umgebungstemperatur bei Lagerung	°C	-20 ... +50	-20 ... +50
empfohlene Akkus		GBA 18V... ProCORE18V...	GBA 18V... ProCORE18V...
empfohlene Ladegeräte		GAL 18... GAX 18... GAL 36...	GAL 18... GAX 18... GAL 36...

A) abhängig vom verwendeten Akku

#### Energieversorgung Radio

Die Energieversorgung des Radios kann über den Netzanschluss oder über einen Li-Ionen-Akku (26) erfolgen.

Dient der Akku zur Energieversorgung, stehen nur die Funktionen Audiobetrieb und Energieversorgung externer Geräte über den integrierten USB-Anschluss zur Verfügung.



## Betrieb mit Netzanschluss

- **Beachten Sie die Netzspannung!** Die Spannung der Stromquelle muss mit den Angaben auf dem Typenschild des Radios übereinstimmen. Mit 230 V gekennzeichnete Radios können auch an 220 V betrieben werden.

## Betrieb mit Akku

- **Benutzen Sie nur die in den technischen Daten aufgeführten Ladegeräte.** Nur diese Ladegeräte sind auf den bei Ihrem Radio verwendbaren Li-Ionen-Akku abgestimmt.

**Hinweis:** Der Gebrauch von nicht für Ihr Radio geeigneten Akkus kann zu Fehlfunktionen oder zur Beschädigung des Radios führen.

Der Li-Ionen-Akku ist durch die „Electronic Cell Protection (ECP)“ gegen Tiefentladung geschützt. Bei entladem Akku wird das Radio durch eine Schutzschaltung abgeschaltet.

- **Schalten Sie das Radio nicht wieder ein, nachdem es durch die Schutzschaltung abgeschaltet wurde.** Der Akku kann beschädigt werden.

## Akku wechseln

Öffnen Sie den Verriegelungshebel (28) der Akkuabdeckung und klappen Sie die Akkuabdeckung (27) auf.

Zum **Entnehmen** des Akkus drücken Sie die Akku-Entriegelungstaste (25) und ziehen den Akku aus dem Akkufach. **Wenden Sie dabei keine Gewalt an.**

Zum **Einsetzen** des Akkus schieben Sie diesen so in die Akkuaufnahme (29), dass die Anschlüsse des Akkus auf den Anschlüssen der Akkuaufnahme liegen. Lassen Sie den Akku einrasten.







Schließen Sie die Akkuabdeckung (27) und verriegeln Sie sie.

## Akku-Ladezustandsanzeige

Bei eingesetztem Akku können Sie den Ladezustand des Akkus (26) im Display erkennen, bei entnommenem Akku am Akku selbst.



### Akku-Ladezustandsanzeige im Display

Die Akku-Ladezustandsanzeige (b) erscheint im Display, sobald ein Akku mit ausreichender Spannung eingesetzt und das Radio nicht mit dem Stromnetz verbunden ist.

Anzeige	Kapazität
	80–100 %
	60–80 %
	40–60 %
	20–40 %
	5–20 %
	0–5 %

## Akku-Ladezustandsanzeige am Akku

Wird der Akku aus dem Radio entnommen, kann der Ladezustand durch die grünen LEDs der Ladezustandsanzeige am Akku angezeigt werden.

Drücken Sie die Taste für die Ladezustandsanzeige  oder , um den Ladezustand anzuzeigen.

Leuchtet nach dem Drücken der Taste für die Ladezustandsanzeige keine LED, ist der Akku defekt und muss ausgetauscht werden.

### Akku-Typ GBA 18V...



LEDs	Kapazität
Dauerlicht 3 × grün	60–100 %
Dauerlicht 2 × grün	30–60 %
Dauerlicht 1 × grün	5–30 %
Blinklicht 1 × grün	0–5 %

### Akku-Typ ProCORE18V...



LEDs	Kapazität
Dauerlicht 5 × grün	80–100 %
Dauerlicht 4 × grün	60–80 %
Dauerlicht 3 × grün	40–60 %
Dauerlicht 2 × grün	20–40 %
Dauerlicht 1 × grün	5–20 %
Blinklicht 1 × grün	0–5 %

## Pufferbatterien einsetzen/wechseln

Für die Speicherung von Uhrzeit und weiteren Einstellungen am Radio müssen Pufferbatterien eingesetzt werden. Dazu wird die Verwendung von Alkali-Mangan-Batterien empfohlen.

Öffnen Sie den Verriegelungshebel (28) der Akkuabdeckung und klappen Sie die Akkuabdeckung (27) auf.

Entnehmen Sie gegebenenfalls den Akku (26).

Zum Öffnen der Batteriefachabdeckung (24) drücken Sie auf die Arretierung (23) und nehmen die Batteriefachabdeckung ab. Setzen Sie die mitgelieferten Pufferbatterien ein.

Achten Sie dabei auf die richtige Polung entsprechend der Darstellung auf der Innenseite des Batteriefachs.

Setzen Sie die Batteriefachabdeckung (24) wieder auf.

**"REPLACE AA BATTERY WHEN UNIT NO LONGER KEEPS CORRECT TIME":** Wechseln Sie die Pufferbatterien, wenn die Uhrzeit am Radio nicht mehr gespeichert wird.

Ersetzen Sie immer alle Batterien gleichzeitig. Verwenden Sie nur Batterien eines Herstellers und mit gleicher Kapazität.

- **Nehmen Sie die Pufferbatterien aus dem Radio, wenn Sie es längere Zeit nicht benutzen.** Die Pufferbatterien

können bei längerer Lagerung im Radio korrodieren und sich selbst entladen.

## Betrieb

- ▶ **Schützen Sie das Radio vor direktem Wasserkontakt.**  
Das Eindringen von Wasser in das Radio erhöht das Risiko eines elektrischen Schlags.
- ▶ **Halten Sie die Abdeckungen von Akkufach, Medienfach und Wechselstromanschlüssen möglichst geschlossen.** Die geschlossenen Abdeckungen schützen das Radio vor Wasser und Staub.

## Audiobetrieb

### Ein-/Ausschalten

Zum **Einschalten** des Radios drücken Sie die Ein-/Aus-Taste **(15)**. Das Display **(16)** wird aktiviert und die beim letzten Ausschalten des Radios eingestellte Audioquelle wiedergegeben.

Zum **Ausschalten** des Radios drücken Sie erneut die Ein-/Aus-Taste **(15)**. Die aktuelle Einstellung der Audioquelle wird gespeichert.

### Lautstärke einstellen

Nach dem Einschalten des Radios ist immer eine niedrige Lautstärke eingestellt.

Zum Erhöhen der Lautstärke drehen Sie den Clock-Knopf **(14)** (**GPB 18V-5 C**) bzw. den Menu-Knopf **(22)** (**GPB 18V-5 SC**) im Uhrzeigersinn, zum Verringern der Lautstärke gegen den Uhrzeigersinn.

Die Lautstärkeeinstellung erscheint mit dem Wert zwischen 0 und 30 im Display. Stellen Sie die Lautstärke vor dem Einstellen oder Wechseln eines Radiosenders auf einen niedrigen Wert, vor dem Start einer externen Audioquelle auf einen mittleren Wert.

Zum Ausschalten des Tons können Sie die Mute-Taste **(12)** kurz drücken. Im Display erscheint die Anzeige Stummschaltung **(f)**.

Um den Ton wieder einzuschalten, drücken Sie entweder erneut kurz die Mute-Taste oder drehen den Clock-Knopf **(14)** (**GPB 18V-5 C**) bzw. den Menu-Knopf **(22)** (**GPB 18V-5 SC**) im Uhrzeigersinn.

### Klang einstellen

Für eine optimale Tonwiedergabe ist ein Equalizer in das Radio integriert.

Sie können den Höhen- und Tiefenpegel manuell ändern oder Klang-Voreinstellungen für verschiedene Musikstile nutzen. Zur Auswahl stehen die vorprogrammierten Einstellungen **JAZZ**, **ROCK**, **POP** und **CLASSIC** sowie die selbst programmierbare Einstellung **CUSTOM**. Die Klangeinstellungen werden separat für jede Audioquelle gespeichert.

Um eine der gespeicherten Klang-Voreinstellungen auszuwählen, drücken Sie die Equalizer-Taste **(20)** so oft kurz, bis die gewünschte Einstellung in der Anzeige Klang-Voreinstellung **(i)** im Display erscheint.

Änderung der Einstellung **CUSTOM**:

- Sie können den Höhenpegel und den Tiefenpegel in einem Bereich von -5 bis +5 einstellen.
- Drücken Sie die Equalizer-Taste **(20)** länger als 0,5 s. In der Anzeige Klang-Voreinstellung **(i)** im Display erscheint **CUSTOM**.
- GPB 18V-5 C: In der Anzeige Höhen-/Tiefenpegel **(d)** wird **TRE** angezeigt, der aktuelle Wert des Höhenpegels blinkt. Drehen Sie den Clock-Knopf **(14)**, um den Höhenpegel zu ändern. Drücken Sie den Clock-Knopf **(14)**, um den eingestellten Wert zu speichern. In der Anzeige Höhen-/Tiefenpegel **(d)** wird nun **BAS** sowie der aktuelle Wert des Tiefenpegels angezeigt. Ändern und speichern Sie den Tiefenpegel wie beim Höhenpegel beschrieben.
- GPB 18V-5 SC: In der Multifunktionsanzeige **(k)** wird **<Treble>** und der aktuelle Wert des Höhenpegels angezeigt. Drehen Sie den Menu-Knopf **(22)**, um den Höhenpegel zu ändern. Drücken Sie den Menu-Knopf **(22)**, um den eingestellten Wert zu speichern. In der Multifunktionsanzeige **(k)** wird nun **<Bass>** sowie der aktuelle Wert des Tiefenpegels angezeigt. Ändern und speichern Sie den Tiefenpegel wie beim Höhenpegel beschrieben.
- Nach dem Speichern der Tiefeneinstellung bzw. 10 s nach dem letzten Betätigen des Clock-Knopfes **(14)/** Menu-Knopfes **(22)** wechselt das Radio zurück zur Standard-Displayanzeige.

### Audioquelle auswählen

Zur Auswahl einer Audioquelle drücken Sie den Source-Knopf **(18)** so oft, bis im Display die gewünschte interne bzw. externe Audioquelle angezeigt wird:

- **DAB**: digitales Radio über DAB+ (**GPB 18V-5 SC**),
- **FM**: analoges Radio über UKW,
- **AUX**: externe Audioquelle (z.B. CD-Player) über die 3,5-mm-Buchse **AUX IN (10)** im Medienfach,
- **📶**: externe Audioquelle (z.B. Smartphone) über die Verbindung per **Bluetooth®**.

Die aktuelle Audioquelle ist in der Anzeige Audioquelle **(h)** bzw. Anzeige **Bluetooth® (g)** erkennbar.

### DAB+-Radiosender einstellen/speichern (GPB 18V-5 SC)

Drücken Sie für die Wahl der Audioquelle DAB+-Radiosender den Source-Knopf **(18)** so oft, bis in der Anzeige Audioquelle **(h)** **DAB** erscheint.

Nach einer kurzen Initialisierung wird der zuletzt eingestellte Radiosender wiedergegeben.

Der Name des Senders erscheint jeweils in der oberen Zeile der Multifunktionsanzeige **(k)**. Welche zusätzliche Information in der unteren Zeile der Multifunktionsanzeige gezeigt wird, kann in der Menüfunktion eingestellt werden.

- Zum **Wechsel des Senders** drehen Sie den Source-Knopf **(18)**, bis der gewünschte Sender im Display angezeigt wird. Drücken Sie den Source-Knopf **(18)**, um die Auswahl zu bestätigen. Das Radio wechselt zum gewählten Sender.

Alternativ können Sie zum Senderwechsel die Taste Abwärtssuche (**13**) oder die Taste Aufwärtssuche (**19**) drücken.

- Zum **Speichern eines eingestellten Senders** drücken Sie die Programmspeichertaste (**17**) des gewünschten Speicherplatzes so lange, bis die Nummer des Speicherplatzes in der Anzeige Speicherplatz (**c**) erscheint.
- Zur **Wiedergabe eines gespeicherten Senders** drücken Sie kurz eine der Programmspeichertasten (**17**). Die Nummer des Speicherplatzes erscheint in der Anzeige Speicherplatz (**c**).

**Hinweis:** Bei Empfangsproblemen können Sie den DAB+-Sendersuchlauf manuell starten. Dazu wählen Sie entweder **<Auto Scan>** im Menü, oder Sie drücken die Taste Abwärtssuche (**13**) und die Taste Aufwärtssuche (**19**) gleichzeitig. Nach Abschluss des Sendersuchlaufs werden 4 Sender auf den Programmspeicherplätzen 1 bis 4 gespeichert. Bereits gespeicherte Sender werden dabei überschrieben.

Kann kein DAB+-Radiosender gefunden werden, erscheint **<No DAB Station – Please Auto Scan>** in der Multifunktionsanzeige (**k**).

#### UKW-Radiosender einstellen/speichern

Drücken Sie für die Wahl der Audioquelle UKW-Radiosender den Source-Knopf (**18**) so oft, bis in der Anzeige Audioquelle (**h**) **FM** erscheint.

GPB 18V-5 C: Während der Einstellung erscheint die Radiofrequenz in der Zeitanzeige (**j**), danach in der Anzeige Radiofrequenz (**a**).

GPB 18V-5 SC: Die Frequenz des aktuell wiedergegebenen Senders erscheint jeweils in der oberen Zeile der Multifunktionsanzeige (**k**). Welche zusätzliche Information in der unteren Zeile der Multifunktionsanzeige gezeigt wird, kann in der Menüfunktion eingestellt werden.

Bei ausreichend starkem Empfang eines geeigneten Signals schaltet das Radio automatisch auf Stereoempfang, im Display erscheint die Anzeige Stereoempfang (**e**).

- Zum **Einstellen eines bestimmten Senders** drehen Sie den Source-Knopf (**18**), bis die gewünschte Frequenz bzw. der gewünschte Sender im Display angezeigt wird.
- Zur **Suche des nächsten Senders mit hoher Signalstärke** drücken Sie kurz die Taste Abwärtssuche (**13**) oder die Taste Aufwärtssuche (**19**). Der nächste gefundene Sender wird im Display angezeigt und wiedergegeben.
- Zur **Suche aller Sender mit hoher Signalstärke** drücken Sie die Taste Abwärtssuche (**13**) oder die Taste Aufwärtssuche (**19**) länger als 0,5 s. Jeder gefundene Sender wird für 5 s wiedergegeben, danach wird die Suche bis zum Ende des Frequenzbandes fortgesetzt. Um die Sendersuche abbrechen, drücken Sie kurz die Taste Abwärtssuche (**13**) oder die Taste Aufwärtssuche (**19**).
- Zum **Speichern eines eingestellten Senders** drücken Sie die Programmspeichertaste (**17**) des gewünschten Speicherplatzes so lange, bis die Nummer des Speicherplatzes in der Anzeige Speicherplatz (**c**) erscheint.

- Zur **automatischen Suche und Speicherung** der stärksten Sender drücken Sie die Taste Abwärtssuche (**13**) und die Taste Aufwärtssuche (**19**) gleichzeitig. Das Radio prüft alle empfangbaren Sender und speichert die 4 Sender mit dem besten Empfang auf den Programmspeicherplätzen 1 bis 4. Beachten Sie, dass dabei gegebenenfalls bereits gespeicherte Sender überschrieben werden. Ist die Suche beendet, wird der am Programmspeicherplatz 1 gespeicherte Sender wiedergegeben.
- Zur **Wiedergabe eines gespeicherten Senders** drücken Sie kurz eine der Programmspeichertasten (**17**). Die Nummer des Speicherplatzes erscheint in der Anzeige Speicherplatz (**c**).

#### Stabantenne ausrichten

Das Radio wird mit montierter Stabantenne (**30**) ausgeliefert. Schwenken Sie bei Radiobetrieb über UKW die Stabantenne in die Richtung, die den besten Empfang ermöglicht. Ist kein ausreichender Empfang möglich, dann stellen Sie das Radio an einem Ort mit besserem Empfang auf.

**Hinweis:** Beim Betrieb des Radios in unmittelbarer Umgebung von Funkanlagen, Funkgeräten oder anderen elektronischen Geräten kann es zu Beeinträchtigungen des Radioempfangs kommen.

#### Externe Audioquellen über AUX anschließen

Öffnen Sie den Verriegelungshebel (**8**) und klappen Sie die Abdeckung (**7**) des Medienfachs auf. Stecken Sie den 3,5-mm-Stecker des AUX-Kabels (**9**) in die **AUX IN**-Buchse (**10**). Schließen Sie das AUX-Kabel an eine passende Audioquelle an.

Zur Wiedergabe der AUX-Audioquelle drücken Sie den Source-Knopf (**18**) so oft, bis in der Anzeige Audioquelle (**h**) **AUX** erscheint.

Zum Schutz vor Verschmutzung schließen Sie die Abdeckung (**7**) des Medienfachs wieder und verriegeln Sie sie, wenn Sie den Stecker des AUX-Kabels entfernen.

Bei passender Größe können Sie die über AUX angeschlossene Audioquelle auch im Aufbewahrungsfach (**6**) unterbringen.

Wird während des AUX-Betriebs eine der Programmspeichertasten (**17**) gedrückt, dann wechselt das Radio zu dem Sender, der in der zuletzt verwendeten Radiobetriebsart gespeichert ist.

#### Externe Audioquellen über Bluetooth® wiedergeben/steuern

Um eine Audioquelle (z.B. Smartphone) per *Bluetooth*® wiederzugeben, drücken Sie entweder den Source-Knopf (**18**) so oft, bis die Anzeige *Bluetooth*® (**g**) im Display erscheint, oder Sie drücken unabhängig von der aktuellen Audioquelle kurz die Taste *Bluetooth*® (**21**).

War das Radio bereits mit einer externen Audioquelle per *Bluetooth*® verbunden und ist diese Audioquelle verfügbar, dann wird automatisch eine Verbindung zu dieser Audioquelle aufgebaut. Sobald die Verbindung besteht, leuchtet die Anzeige *Bluetooth*® (**g**) dauerhaft.

GPB 18V-5 SC: Der Name des per *Bluetooth*® verbundenen Geräts wird in der oberen Zeile der

Multifunktionsanzeige (**k**) angezeigt. In der unteren Zeile erscheint der vom verbundenen Gerät übermittelte Text.

Kann innerhalb von 2 min keine Verbindung aufgebaut werden, wird der Verbindungsaufbau abgebrochen und die Anzeige **Bluetooth® (g)** blinkt dauerhaft.

GPB 18V-5 SC: In der Multifunktionsanzeige (**k**) erscheint **<Not connected>**.

Nach weiteren 17 min ohne Verbindungsaufbau schaltet sich das Radio automatisch ab.

Neue Verbindung per **Bluetooth®** aufbauen:

- Um die Verbindung zu einer neuen externen Audioquelle aufzubauen, drücken Sie die Taste **Bluetooth® (21)** länger als 0,5 s. Dies ist auch während eines Suchvorgangs, bei bestehender Verbindung oder bei Betrieb mit einer anderen Audioquelle möglich.
- Das Radio startet den Suchvorgang. Während des Suchvorgangs blinkt die Anzeige **Bluetooth® (g)**.
- Aktivieren Sie die Verbindung über die externe Audioquelle. Das ist bei Smartphones meist innerhalb der Einstellungen im Menü **Bluetooth®** möglich. Das Radio erscheint als verfügbare Quelle unter dem Namen **GPB 18V-5 C xxxx** bzw. **GPB 18V-5 SC xxxx**. Bitte beachten Sie dazu die Betriebsanleitung Ihrer Audioquelle/Ihres Smartphones.
- Sobald eine Verbindung per **Bluetooth®** besteht, leuchtet die Anzeige **Bluetooth® (g)** dauerhaft.

Die per **Bluetooth®** angeschlossene Audioquelle kann auch über das Radio gesteuert werden:

- Um einen **Titel auszuwählen und zu starten**, drücken Sie die Taste Aufwärtssuche (**19**) bzw. die Taste Abwärtssuche (**13**) so oft kurz, bis der gewünschte Titel erreicht ist. Die Wiedergabe des ausgewählten Titels wird automatisch gestartet.
- Um die **Wiedergabe zu unterbrechen**, drücken Sie die Mute-Taste (**12**). Im Display erscheint die Anzeige Stummschaltung (**f**).
- Um die **Wiedergabe fortzusetzen**, drücken Sie die Mute-Taste (**12**) erneut, ändern die Lautstärke oder drücken die Taste Aufwärtssuche (**19**) bzw. die Taste Abwärtssuche (**13**).
- Für den **Vorlauf bzw. Rücklauf innerhalb eines Titels** halten Sie die Taste Aufwärtssuche (**19**) bzw. die Taste Abwärtssuche (**13**) gedrückt, bis die gewünschte Stelle im Titel erreicht ist.

Wird während des Betriebs über **Bluetooth®** eine der Programmspeichertasten (**17**) gedrückt, dann wechselt das Radio zu dem Sender, der in der zuletzt verwendeten Radiobetriebsart gespeichert ist.

### Zeitanzeige einstellen (GPB 18V-5 C)

Um in das Menü Zeitanzeige zu gelangen, drücken Sie die kurz den Clock-Knopf (**14**).

Sie können zwischen den Zeitformaten 12 Stunden **<12H>** und 24 Stunden **<24H>** wählen sowie Stunden und Minuten einstellen.

Navigieren im Menü:

- Menüeinstellungen ändern: Drehen Sie den Clock-Knopf (**14**).
- Menüeinstellungen speichern: Drücken Sie den Clock-Knopf.
- Nach dem Speichern der Minuteneinstellung bzw. 10 s nach dem letzten Betätigen des Clock-Knopfes wechselt das Radio zurück zum Audiobetrieb.

Wird die Zeit am Radio nicht mehr gespeichert, dann wechseln Sie die Pufferbatterien.

### Reset-Funktion (GPB 18V-5 C)

Um alle Einstellungen am Radio auf Werkseinstellungen zurückzusetzen (Reset), drücken Sie den Clock-Knopf (**14**) länger als 0,5 s. Im Display erscheint **<RS>**.

Drehen Sie den Clock-Knopf (**14**), um zwischen dem Zurücksetzen **<YES>** und der Rückkehr zu den aktuellen Einstellungen **<NO>** zu wählen. Bestätigen Sie die Auswahl durch Drücken des Clock-Knopfes.

### Menüeinstellungen ändern (GPB 18V-5 SC)

Um in die Menüfunktion zu gelangen, drücken Sie den Menu-Knopf (**22**).

Navigieren im Menü:

- Durch ein Menü scrollen: Drehen Sie den Menu-Knopf (**22**).
- Menüeinstellung auswählen und speichern: Drücken Sie den Menu-Knopf (**22**).
- In ein Untermenü wechseln: Drücken Sie den Menu-Knopf (**22**).
- Aus einem Untermenü zurück in ein höheres Menü wechseln: Drücken Sie die Taste Abwärtssuche (**13**). Ist die oberste Menüebene erreicht, kehrt das Radio zum Audiobetrieb zurück.

Um die Menüfunktion auf beliebiger Ebene zu verlassen und zum Audiobetrieb zurückzukehren, drücken Sie die Taste Abwärtssuche (**13**) länger als 1 s. Alternativ wechselt das Radio 10 s nach dem letzten Tastendruck automatisch zurück zum Audiobetrieb.

Werden Menüeinstellungen beim Ausschalten des Radios nicht mehr gespeichert, dann wechseln Sie die Pufferbatterien.

### Menüoptionen (GPB 18V-5 SC)

Die Menüauswahl ist teilweise abhängig von der Audio-Betriebsart, in der sich das Radio befindet.

Innerhalb der Menüs wird jeweils der Name des Menüs in der oberen Zeile der Multifunktionsanzeige (**k**) angezeigt, die auswählbare Einstellung in der unteren Zeile.

#### <Set Time>

**Menü Zeit:** Sie können zwischen den Zeitformaten 12 Stunden **<12 Hour Mode>** und 24 Stunden **<24 Hour Mode>** wählen und die Zeit manuell einstellen. Ist bei Audioquelle **DAB** ein Radiosender ausgewählt, der die Uhrzeit übermittelt, so wird diese Uhrzeit automatisch übernommen.

#### <Reset All>

**Menü Reset:** Sie können alle Menüeinstellungen auf Werks-

einstellung zurücksetzen **<Yes>** oder zu den aktuellen Einstellungen zurückkehren **<No>**.

**<Auto Scan>** (bei Audioquelle **DAB**)

**Menü automatischer Sendersuchlauf:** Sie können einen automatischen Sendersuchlauf starten.

**<Manual Tune>** (bei Audioquelle **DAB**)

**Menü manuelle Abstimmung:** Sie können eine gewünschte Frequenz manuell einstellen.

**<Display Type>** (bei Audioquelle **DAB**)

**Menü Anzeigenart:** Sie können wählen, welcher Text in der unteren Zeile der Multifunktionsanzeige (**k**) erscheint:

- der vom Radiosender ausgestrahlte Informationstext **<Dynamic Label>**,
- die Frequenz des Senders **<Frequency>**,
- die Signalstärke **<Signal Strength>**,
- der vom Radiosender ausgestrahlte Programmtyp **<Program Type>**.

**<Display Type>** (bei Audioquelle **FM**)

**Menü Anzeigenart:** Sie können wählen, welcher Text in der unteren Zeile der Multifunktionsanzeige (**k**) erscheint:

- der vom Radiosender ausgestrahlte Informationstext **<Radio Text>**,
- der Sendername **<Program Service>**,
- der vom Radiosender ausgestrahlte Programmtyp **<Program Type>**.

## Energieversorgung externer Geräte

### USB-Anschluss

Mithilfe des USB-Anschlusses können Geräte, deren Energieversorgung über USB möglich ist (z.B. diverse Mobiltelefone), aufgeladen werden. Der maximale Ladestrom beträgt **2,1 A**.

Öffnen Sie den Verriegelungshebel (**8**) und klappen Sie die Abdeckung (**7**) des Medienfachs auf. Verbinden Sie den USB-Anschluss des externen Geräts über ein passendes USB-Kabel mit der USB-Ladebuchse (**11**) (**USB**) des Radios. Bei Betrieb mit Akku kann das externe Gerät nur geladen werden, solange das Radio eingeschaltet ist.

Bei passender Größe kann das externe Gerät während des Ladens im Aufbewahrungsfach (**6**) gelagert werden. Erwärmt sich das externe Gerät während des Ladevorgangs, dann lassen Sie die Abdeckung (**7**) des Medienfachs geöffnet, um das externe Gerät vor Überhitzung zu schützen.

Ist der Ladevorgang beendet bzw. das USB-Kabel entfernt, dann schließen Sie die Abdeckung (**7**) wieder, um das Radio vor Verschmutzung zu schützen.

### Wechselstromanschluss

Mithilfe der Wechselstromanschlüsse können Sie weitere externe Elektrogeräte betreiben. Die Steckdosen können unter Berücksichtigung länderspezifischer Normen variieren.

Die Energieversorgung externer Geräte über den Wechselstromanschluss ist nur bei Netzanschluss des Radios und nicht über einen eingesetzten Akku möglich. Ist das Radio an das Stromnetz angeschlossen, leuchtet die grüne Kontrollleuchte (**3**) zur Bestätigung.

Die Summe der maximal zulässigen Stromaufnahme aller angeschlossenen Elektrogeräte darf den in der nachfolgenden Tabelle angegebenen Wert nicht überschreiten (siehe auch Beschriftung am Gehäuse unterhalb der Abdeckklappen (**4**)):

Sachnummer	Summe der max. Stromaufnahme (in A)
3 601 DA4 000	15
3 601 DA4 100	15
3 601 DA4 170	12
3 601 DA4 1W0	15
3 601 DA4 130	9
3 601 DA4 140	9

Öffnen Sie eine Abdeckklappe (**4**) der Wechselstromanschlüsse und stecken Sie den Stecker des externen Elektrogeräts in eine Steckdose (**5**) des Radios.

## Arbeitshinweise

### Hinweise für den optimalen Umgang mit dem Akku

Schützen Sie den Akku vor Feuchtigkeit und Wasser.

Lagern Sie den Akku nur im Temperaturbereich von  $-20\text{ }^{\circ}\text{C}$  bis  $50\text{ }^{\circ}\text{C}$ . Lassen Sie den Akku z.B. im Sommer nicht im Auto liegen.

Reinigen Sie gelegentlich die Lüftungsschlitze des Akkus mit einem weichen, sauberen und trockenen Pinsel.

Eine wesentlich verkürzte Betriebszeit nach der Aufladung zeigt an, dass der Akku verbraucht ist und ersetzt werden muss.

Beachten Sie die Hinweise zur Entsorgung.

## Wartung und Service

### Wartung und Reinigung

Halten Sie das Radio sauber, um gut und sicher zu arbeiten. Wenn ein Ersatz der Anschlussleitung erforderlich ist, dann ist dies von **Bosch** oder einer autorisierten Kundendienststelle für **Bosch**-Elektrowerkzeuge auszuführen, um Sicherheitsgefährdungen zu vermeiden.

Wischen Sie Verschmutzungen mit einem feuchten, weichen Tuch ab. Verwenden Sie keine Reinigungs- oder Lösemittel.

### Kundendienst und Anwendungsberatung

Der Kundendienst beantwortet Ihre Fragen zur Reparatur und Wartung Ihres Produkts sowie zu Ersatzteilen. Explosionszeichnungen und Informationen zu Ersatzteilen finden Sie auch unter: [www.bosch-pt.com](http://www.bosch-pt.com)

Das Bosch-Anwendungsberatungs-Team hilft Ihnen gerne bei Fragen zu unseren Produkten und deren Zubehör.

Geben Sie bei allen Rückfragen und Ersatzteilbestellungen bitte unbedingt die 10-stellige Sachnummer laut Typenschild des Produkts an.

### Deutschland

Robert Bosch Power Tools GmbH  
Servicezentrum Elektrowerkzeuge

Zur Luhne 2  
37589 Kalefeld – Willershausen  
Kundendienst: Tel.: (0711) 40040460  
E-Mail: Servicezentrum.Elektrowerzeuge@de.bosch.com  
Unter [www.bosch-pt.de](http://www.bosch-pt.de) können Sie online Ersatzteile bestellen oder Reparaturen anmelden.  
Anwendungsberatung:  
Tel.: (0711) 40040460  
Fax: (0711) 40040462  
E-Mail: [kundenberatung.ew@de.bosch.com](mailto:kundenberatung.ew@de.bosch.com)

**Weitere Serviceadressen finden Sie unter:**  
[www.bosch-pt.com/serviceaddresses](http://www.bosch-pt.com/serviceaddresses)

### Transport

Die enthaltenen Li-Ionen-Akkus unterliegen den Anforderungen des Gefahrgutrechts. Die Akkus können durch den Benutzer ohne weitere Auflagen auf der Straße transportiert werden.

Beim Versand durch Dritte (z.B.: Lufttransport oder Spedition) sind besondere Anforderungen an Verpackung und Kennzeichnung zu beachten. Hier muss bei der Vorbereitung des Versandstückes ein Gefahrgut-Experte hinzugezogen werden.

Versenden Sie Akkus nur, wenn das Gehäuse unbeschädigt ist. Kleben Sie offene Kontakte ab und verpacken Sie den Akku so, dass er sich nicht in der Verpackung bewegt. Bitte beachten Sie auch eventuelle weiterführende nationale Vorschriften.

### Entsorgung



Radios, Akkus/Batterien, Zubehör und Verpackungen sollen einer umweltgerechten Wiederverwertung zugeführt werden.



Werfen Sie Radios und Akkus/Batterien nicht in den Hausmüll!

### Nur für EU-Länder:

Gemäß der europäischen Richtlinie 2012/19/EU müssen nicht mehr gebrauchsfähige Radios und gemäß der europäischen Richtlinie 2006/66/EG müssen defekte oder verbrauchte Akkus/Batterien getrennt gesammelt und einer umweltgerechten Wiederverwendung zugeführt werden.

### Akkus/Batterien:

#### Li-Ion:

Bitte beachten Sie die Hinweise im Abschnitt Transport (siehe „Transport“, Seite 14).

## English

### Safety instructions



#### Read all the safety and general instructions.

Failure to observe the safety and general instructions may result in electric shock, fire and/or serious injury.

**Keep all the safety and general instructions for future reference.**

- ▶ **Always check the radio, cable and plug before use. Stop using the radio if you discover any damage. Do not open the radio or plug yourself, and have them repaired only by a qualified specialist using only original replacement parts.** Damaged radios, cables and plugs increase the risk of electric shock.
  - ▶ **The mains plug must be plugged in to an easily accessible plug socket with a protective earth contact.**
  - ▶ **The mains plug must match the plug socket. Never modify the plug in any way. Do not use any adapter plugs with radios.** Unmodified plugs and matching plug sockets will reduce the risk of electric shock.
  - ▶ **Completely unwind the mains cable when operating the radio via mains supply.** Otherwise the mains cable can heat up.
  - ▶ **Do not misuse the cable, for example by using it to carry, hang up or unplug the radio. Keep the cable away from heat, oil, sharp edges and moving parts.** Damaged or entangled cords increase the risk of electric shock.
-  **Do not expose the radio to rain or wet conditions.** Water entering the radio increases the risk of an electric shock.
- ▶ **Do not open the battery.** There is a risk of short-circuiting.
  - ▶ **In case of damage and improper use of the battery, vapours may be emitted. The battery can set alight or explode.** Ensure the area is well ventilated and seek medical attention should you experience any adverse effects. The vapours may irritate the respiratory system.
  - ▶ **If used incorrectly or if the battery is damaged, flammable liquid may be ejected from the battery. Contact with this liquid should be avoided. If contact accidentally occurs, rinse off with water. If the liquid comes into contact with your eyes, seek additional medical attention.** Liquid ejected from the battery may cause irritation or burns.
  - ▶ **The battery can be damaged by pointed objects such as nails or screwdrivers or by force applied externally.** An internal short circuit may occur, causing the battery to burn, smoke, explode or overheat.
  - ▶ **When the battery is not in use, keep it away from paper clips, coins, keys, nails, screws or other small metal objects that could make a connection from one**

**terminal to another.** A short circuit between the battery terminals may cause burns or a fire.

- ▶ **Only use the battery with products from the manufacturer.** This is the only way in which you can protect the battery against dangerous overload.
- ▶ **Only charge the batteries using chargers recommended by the manufacturer.** A charger that is suitable for one type of battery may pose a fire risk when used with a different battery.



**Protect the battery against heat, e.g. against continuous intense sunlight, fire, dirt, water and moisture.** There is a risk of explosion and short-circuiting.



#### Products sold in GB only:

Your product is fitted with an BS 1363/A approved electric plug with internal fuse (ASTA approved to BS 1362).

If the plug is not suitable for your socket outlets, it should be cut off and an appropriate plug fitted in its place by an authorised customer service agent. The replacement plug should have the same fuse rating as the original plug.

The severed plug must be disposed of to avoid a possible shock hazard and should never be inserted into a mains socket elsewhere.

**The Bluetooth® word mark and logos are registered trademarks owned by Bluetooth SIG, Inc. and any use of such marks by Robert Bosch Power Tools GmbH is under license.**

## Product Description and Specifications

Please observe the illustrations at the beginning of this operating manual.

### Product Features

The numbering of the product features refers to the illustration of the radio on the graphics page.

- (1) Speaker
- (2) Carrying handle
- (3) Alternating current connection control light
- (4) Alternating current connection cover cap
- (5) Alternating current connection plug socket (**Power Outlets**)
- (6) Storage compartment

- (7) Media compartment cover (**Digital Media Bay**)
- (8) Locking lever for media compartment cover
- (9) AUX cable
- (10) AUX IN socket
- (11) USB charging socket
- (12) Mute button
- (13) Seek button (scan down)
- (14) Clock button (**GPB 18V-5 C**)
- (15) On/off button
- (16) Display
- (17) Preset buttons
- (18) Source button
- (19) Seek button (scan up)
- (20) Equaliser button
- (21) Bluetooth® button
- (22) Menu button (**GPB 18V-5 SC**)
- (23) Battery compartment cover locking mechanism
- (24) Battery compartment cover (back-up batteries)
- (25) Rechargeable battery release button<sup>A)</sup>
- (26) Rechargeable battery<sup>A)</sup>
- (27) Rechargeable battery cover (**Battery Bay**)
- (28) Locking lever for rechargeable battery cover
- (29) Rechargeable battery holder
- (30) Rod antenna

A) **Accessories shown or described are not included with the product as standard. You can find the complete selection of accessories in our accessories range.**

### Display Elements

- (a) Radio frequency indicator (**GPB 18V-5 C**)
- (b) Battery charge indicator
- (c) Preset space indicator
- (d) Treble/bass indicator (**GPB 18V-5 C**)
- (e) Stereo indicator
- (f) Mute indicator
- (g) Bluetooth® indicator
- (h) Audio source indicator
- (i) Equalizer (sound pre-set) indicator
- (j) Time indication
- (k) Multi-function indicator (**GPB 18V-5 SC**)

### Technical Data

Construction site radio		GPB 18V-5 C	GPB 18V-5 SC
Article number		<b>3 601 DA4 0..</b>	<b>3 601 DA4 1..</b>
DAB+ reception		–	●
Operating voltage			
– for mains operation	V	230/110	230/110
– for battery operation	V	18	18

Construction site radio		GPB 18V-5 C	GPB 18V-5 SC
Nominal output of amplifier	W	4 × 5	4 × 5
FM reception range	MHz	87.5–108	87.5–108
DAB+ reception range	MHz	–	174.928–239.200
Bluetooth® compatibility		Bluetooth® 5.0	Bluetooth® 5.0
Bluetooth® operating frequency range	MHz	2402–2480	2402–2480
Max. Bluetooth® transmission power	mW	8	8
Back-up batteries		2 × 1.5 V LR6 (AA)	2 × 1.5 V LR6 (AA)
Weight according to EPTA-Procedure 01:2014	kg	9.2–10.2 <sup>A)</sup>	9.2–10.2 <sup>A)</sup>
Protection class		⊕/I	⊕/I
Recommended ambient temperature during charging	°C	0 to +35	0 to +35
Permitted ambient temperature during operation	°C	0 to +35	0 to +35
Permitted ambient temperature during storage	°C	–20 to +50	–20 to +50
Recommended rechargeable batteries		GBA 18V... ProCORE18V...	GBA 18V... ProCORE18V...
Recommended chargers		GAL 18... GAX 18... GAL 36...	GAL 18... GAX 18... GAL 36...

A) Depends on battery in use

## Radio Energy Supply

Power can be supplied to the radio via a mains connection or a lithium-ion rechargeable battery (26).

When the battery is used for power supply, only the functions audio operation and power supply of external devices via the integrated USB connection are available.

### Operation via Mains Connection

- **Pay attention to the mains voltage.** The voltage of the power source must match the voltage specified on the type plate of the radio. Radios marked with 230 V can also be operated with 220 V.

### Operation with Battery Pack

- **Use only the chargers listed in the technical data.** Only these chargers are matched to the lithium-ion rechargeable battery of your radio.

**Note:** The use of rechargeable batteries unsuitable for your radio can lead to malfunctions or damage to the radio.

The lithium-ion battery is protected against deep discharge by "Electronic Cell Protection (ECP)". A protective circuit switches the radio off when the rechargeable battery is drained.

- **Do not switch the radio back on after it has been switched off by the protective circuit.** This can damage the battery.

### Replacing a Rechargeable Battery

Disengage the locking lever (28) of the battery cover and open the battery cover (27) flap.

To **remove** a rechargeable battery, press the battery release button (25) and pull the rechargeable battery out of the battery compartment. **Do not use force to do this.**

To **insert** a rechargeable battery, push it into the battery holder (29) such that the connections of the rechargeable battery are in line with the connections of the battery holder. Allow the rechargeable battery to engage.

Close the battery cover (27) and lock it.

### Battery Charge Indicator

When the rechargeable battery is inserted, you can see the state of charge of the battery (26) in the display. When the rechargeable battery is removed, you can see this on the battery itself.

#### Battery Charge Indicator in the Display



The battery charge indicator (b) will appear in the display as soon as a rechargeable battery with sufficient voltage is inserted and the radio is not connected to the mains supply.

Display	Capacity
	80–100 %
	60–80 %
	40–60 %
	20–40 %
	5–20 %
	0–5 %



### Battery Charge Indicator on the Rechargeable Battery

If the rechargeable battery is removed from the radio, its state of charge may be indicated by the green LEDs of the battery charge indicator on the rechargeable battery.

Press the button for the battery charge indicator  or  to show the state of charge.

If no LED lights up after pressing the button for the battery charge indicator, then the battery is defective and must be replaced.

#### Battery model GBA 18V...



LEDs	Capacity
3× continuous green light	60–100 %
2× continuous green light	30–60 %
1× continuous green light	5–30 %
1× flashing green light	0–5 %

#### Battery model ProCORE18V...



LEDs	Capacity
5× continuous green light	80–100 %
4× continuous green light	60–80 %
3× continuous green light	40–60 %
2× continuous green light	20–40 %
1× continuous green light	5–20 %
1× flashing green light	0–5 %

### Inserting/Changing Back-up Batteries

To save the time and other settings on the radio, back-up batteries must be inserted. Using alkaline manganese batteries is recommended for this purpose.

Disengage the locking lever **(28)** of the battery cover and open the battery cover **(27)** flap.

If required, remove the rechargeable battery **(26)**.

To open the battery compartment cover **(24)**, press on the locking mechanism **(23)** and remove the battery compartment cover. Insert the back-up batteries supplied.

When inserting the batteries, ensure that the polarity is correct according to the illustration on the inside of the battery compartment.

Replace the battery compartment cover **(24)**.

**"REPLACE AA BATTERY WHEN UNIT NO LONGER KEEPS CORRECT TIME"**: Change the back-up batteries when the radio no longer saves the time.

Always replace all the batteries at the same time. Only use batteries from the same manufacturer and which have the same capacity.

► **Take the back-up batteries out of the radio if you are not using it for a prolonged period of time.** When

stored in the radio for longer periods, the back-up batteries can corrode and discharge themselves.

## Operation

- **Protect the radio against direct water contact.** Water entering the radio increases the risk of an electric shock.
- **Keep the covers of the battery compartment, media compartment and alternating current connections closed whenever possible.** The closed covers protect the radio against water and dust.

### Audio Operation

#### Switching On and Off

To **switch on** the radio, press the on/off button **(15)**. The display **(16)** is activated and the audio source that was set the last time the radio was switched off is played back.

To **switch off** the radio, press the on/off button **(15)** again. The current setting of the audio source will be saved.

#### Adjusting the Volume

After the radio is switched on, the volume is always set to low.

To increase the volume, turn the clock button **(14)** **(GPB 18V-5 C)** or the menu button **(22)** **(GPB 18V-5 SC)** clockwise; to reduce the volume, turn anticlockwise.

The volume setting will appear in the display with a value between 0 and 30. Before adjusting or changing a radio station, set the volume to a low setting; before starting an external audio source, set the volume to a medium setting.

To switch off the sound, you can briefly press the mute button **(12)**. The mute indicator **(f)** will appear in the display.

To switch on the sound again, either briefly press the mute button again or turn the clock button **(14)** **(GPB 18V-5 C)** or the menu button **(22)** **(GPB 18V-5 SC)** clockwise.

#### Adjusting the Sound

An equalizer is integrated in the radio for optimal sound reproduction.

The treble and bass setting can be manually changed or sound pre-sets for various music styles can be used. You can choose from the pre-programmed settings **JAZZ**, **ROCK**, **POP** and **CLASSIC**, as well as the individually programmable setting **CUSTOM**. The sound settings are saved separately for each audio source.

To select one of the stored sound pre-sets, press the equalizer button **(20)** briefly as many times as needed until the required setting appears on the sound pre-set indicator **(i)** in the display.

Changing the Setting **CUSTOM**:

- You can adjust the treble and the bass within a range of –5 to +5.
- Press the equaliser button **(20)** for longer than 0.5 seconds. **CUSTOM** appears on the sound pre-set indicator **(i)** in the display.

- GPB 18V-5 C: **TRE** is shown on the treble/bass indicator **(d)**; the current treble value flashes. Turn the clock button **(14)** to change the treble. Press the clock button **(14)** to save the set value. **BAS** and the current bass value will now be shown on the treble/bass indicator **(d)**. Change and save the bass setting in the same way as described for the treble.
- GPB 18V-5 SC: **<Treble>** and the current value of the treble will be shown on the multi-function indicator **(k)**. Turn the menu button **(22)** to change the treble. Press the menu button **(22)** to save the set value. **<Bass>** and the current bass value will now be shown on the multi-function indicator **(k)**. Change and save the bass setting in the same way as described for the treble.
- After saving the bass setting or 10 seconds after last using the clock button **(14)**/menu button **(22)**, the radio will return to the standard display screen.

### Selecting an Audio Source

To select an audio source, press the source button **(18)** until the required internal or external audio source is shown in the display:

- **DAB**: Digital radio via DAB+ (**GPB 18V-5 SC**),
- **FM**: Analogue radio via FM,
- **AUX**: External audio source (e.g. CD player) via the 3.5-mm socket **AUX IN (10)** in the media compartment,
- : External audio source (e.g. smartphone) via the *Bluetooth®* connection.

The current audio source can be seen on the audio source indicator **(h)** or *Bluetooth®* indicator **(g)**.

### Setting/Saving DAB+ Radio Stations (GPB 18V-5 SC)

To select the audio source DAB+ radio stations, press the source button **(18)** as many times as needed until **DAB** appears on the audio source indicator **(h)**.

After a short initialisation, the last set radio station will be played back.

Each station name appears on the top line of the multi-function indicator **(k)**. The additional information shown on the bottom line of the multi-function indicator can be set with the menu function.

- To **switch the station**, turn the source button **(18)** until the required station is shown in the display. Press the source button **(18)** to confirm the selection. The radio will switch to the selected station. Alternatively, you can press the seek button (scan down) **(13)** or the seek button (scan up) **(19)** to switch the station.
- To **save a set station**, press the preset button **(17)** of the required preset space until the number of the preset space appears on the preset indicator **(c)**.
- To **start playback of a saved station**, briefly press one of the preset buttons **(17)**. The number of the preset space will appear on the preset indicator **(c)**.

**Note:** In the event of reception problems, you can manually start the DAB+ station search. To do this, either select **<Auto Scan>** from the menu or press the seek button (scan

down) **(13)** and the seek button (scan up) **(19)** simultaneously. After the station search is complete, four stations will be saved in preset spaces 1 to 4. Stations that have already been saved will be overwritten here.

If no DAB+ radio stations can be found, **<No DAB Station – Please Auto Scan>** will appear on the multi-function indicator **(k)**.

### Setting/Saving FM Radio Stations

To select the audio source FM radio stations, press the source button **(18)** as many times as needed until **FM** appears on the audio source indicator **(h)**.

GPB 18V-5 C: During adjustment, the radio frequency appears on the time indicator **(j)** and then on the radio frequency indicator **(a)**.

GPB 18V-5 SC: The frequency of each current station will appear on the top line of the multi-function indicator **(k)**. The additional information shown on the bottom line of the multi-function indicator can be set with the menu function.

If there is sufficiently good reception of a suitable signal, the radio will automatically switch to stereo reception, and the stereo indicator **(e)** will appear in the display.

- To **set a specific station**, turn the source button **(18)** until the required frequency or the required station is shown in the display.
- To **search for the next station with high signal strength**, briefly press the seek button (scan down) **(13)** or the seek button (scan up) **(19)**. The next station found is shown in the display and played back.
- To **search for all stations with high signal strength**, press the seek button (scan down) **(13)** or the seek button (scan up) **(19)** for longer than 0.5 s. Any station found is played back for 5 s, then the search is continued until the end of the frequency band. To cancel the station search, briefly press the seek button (scan down) **(13)** or the seek button (scan up) **(19)**.
- To **save a set station**, press the preset button **(17)** of the required storage space until the number of the storage space appears on the storage space indicator **(c)**.
- To **automatically search for and save** the stations with the best reception, press the seek button (scan down) **(13)** and the seek button (scan up) **(19)** simultaneously. The radio will check all receivable stations and save the four stations with the best reception in preset spaces 1 to 4. Please note that stations that have already been saved will be overwritten here where necessary. Once the search has finished, the station saved in preset space 1 will be played back.
- To **start playback of a saved station**, briefly press one of the preset buttons **(17)**. The number of the storage space will appear on the storage space indicator **(c)**.

### Setting the Rod Antenna

The radio is supplied with a fitted rod antenna **(30)**. For FM radio operation, point the rod antenna in the direction that enables the best reception.

If the reception is insufficient, position the radio at a different location that enables better reception.

**Note:** When operating the radio in the direct vicinity of radio-communication equipment or radio transceivers, or other electronic equipment, the radio reception can be subject to interference.

#### Connecting External Audio Sources via AUX

Disengage the locking lever (8) and open the cover (7) of the media compartment. Insert the 3.5-mm connector for the AUX cable (9) into the **AUX IN** socket (10). Connect the AUX cable to a suitable audio source.

To play back the AUX audio source, press the source button (18) until **AUX** appears on the audio source indicator (h).

After removing the AUX cable connector, close the cover (7) of the media compartment again and lock it to protect against dirt.

If it fits, you can also place an audio source connected via AUX in the storage compartment (6).

If one of the preset buttons (17) is pressed during AUX operation, the radio will switch to the station that was saved in the last used radio operating mode.

#### Playing Back/Controlling External Audio Sources via Bluetooth®

To play back an audio source (e.g. smartphone) via *Bluetooth*®, either press the source button (18) until the *Bluetooth*® indicator (g) appears in the display, or briefly press the *Bluetooth*® button (21) regardless of the current audio source.

If the radio has already been connected to an external audio source via *Bluetooth*® and if this audio source is available, a connection to this audio source will automatically be established. As soon as the connection is established, the *Bluetooth*® indicator (g) will light up continuously.

GPB 18V-5 SC: The name of the device connected via *Bluetooth*® is displayed on the top line of the multi-function indicator (k). The text from the connected device appears on the bottom line.

If a connection cannot be established within two minutes, the connection set-up will be cancelled and the *Bluetooth*® indicator (g) will flash continuously.

GPB 18V-5 SC: **<Not connected>** will appear on the multi-function indicator (k).

The radio will shut off automatically after another 17 minutes without a connection being established.

Establishing a new *Bluetooth*® connection:

- To establish a connection to a new external audio source, press the *Bluetooth*® (21) button for longer than 0.5 seconds. This is also possible during a search process, if there is an existing connection or when operating with another audio source.
- The radio will start the search process. During the search process, the *Bluetooth*® indicator (g) will flash.
- Activate the connection via the external audio source. For smartphones, that is generally possible via the settings in the *Bluetooth*® menu. The radio will appear as an available source under the name **GPB 18V-5 C xxxx** or

**GPB 18V-5 SC xxxx.** Please observe the operating instructions for your audio source/smartphone.

- As soon as a connection is established via *Bluetooth*®, the *Bluetooth*® indicator (g) will light up continuously.

The audio source connected via *Bluetooth*® can also be controlled via the radio:

- To **select a track and to start playback**, briefly press the seek button (scan up) (19) or the seek button (scan down) (13) until the required track has been reached. Playback of the selected track is started automatically.
- To **interrupt playback**, press the mute button (12). The mute indicator (f) appears in the display.
- To **continue playback**, press the mute button (12) again, change the volume or press the seek button (scan up) (19) or the seek button (scan down) (13).
- To **fast-forward or rewind within a track**, press and hold the seek (scan up) button (19) or the seek (scan down) button (13) until the required place in the track has been reached.

If one of the preset buttons (17) is pressed during operation via *Bluetooth*®, the radio will switch to the station that was saved in the last used radio operating mode.

#### Setting the Time Indication (GPB 18V-5 C)

To access the time indication menu, briefly press the clock button (14).

You can choose between 12-hour **<12H>** and 24-hour **<24H>** time formats; you can also set the hours and minutes.

Navigating in the menu:

- Change menu settings: Turn the clock button (14).
- Save menu settings: Press the clock button.
- After saving the minutes setting or 10 seconds after last using the clock button, the radio will return to audio operation.

Change the back-up batteries when the radio no longer saves the time.

#### Reset Function (GPB 18V-5 C)

To return all settings on the radio to factory settings (reset), press the clock button (14) for longer than 0.5 seconds.

**<RS>** appears in the display.

Turn the clock button (14) to select between resetting **<YES>** and returning to the current settings **<NO>**. Confirm your selection by pressing the clock button.

#### Changing Menu Settings (GPB 18V-5 SC)

To access the menu function, press the menu button (22).

Navigating in the menu:

- To scroll through a menu: Turn the menu button (22).
- To select and save a menu setting: Press the menu button (22).
- To switch to a submenu: Press the menu button (22).
- To switch from a submenu back to a higher menu: Press the seek button (scan down) (13). If the highest menu level has been reached, the radio will return to audio operation.

To leave the menu function on any level and return to audio operation, press the seek button (scan down) **(13)** for longer than 1 second. Alternatively, the radio will automatically switch back to audio operation 10 seconds after the last press of a button.

If menu settings are no longer being saved when you switch off the radio, replace the back-up batteries.

### Menu Options (GPB 18V-5 SC)

The menu selection is partially dependent on the audio operating mode of the radio.

Within the menus, the name of each menu is displayed on the top line of the multi-function indicator **(k)**, and the selectable setting on the bottom line.

#### <Set Time>

**Time menu:** You can choose between 12-hour **<12 Hour Mode>** and 24-hour **<24 Hour Mode>** time formats, and adjust the time manually. If a radio station that transmits the time is selected with the **DAB** audio source, this time is automatically adopted.

#### <Reset All>

**Reset menu:** You can reset all menu settings to factory settings **<Yes>** or return to the current settings **<No>**.

#### <Auto Scan> (with **DAB** audio source)

**Automatic station search menu:** You can start an automatic station search.

#### <Manual Tune> (with **DAB** audio source)

**Manual set-up menu:** You can set the required frequency manually.

#### <Display Type> (with **DAB** audio source)

**Display mode menu:** You can choose what text will appear on the bottom line of the multi-function indicator **(k)**:

- The information broadcast by the radio station **<Dynamic Label>**,
- The frequency of the station **<Frequency>**,
- The signal strength **<Signal Strength>**,
- The program type broadcast by the radio station **<Program Type>**.

#### <Display Type> (with **FM** audio source)

**Display mode menu:** You can choose what text will appear on the bottom line of the multi-function indicator **(k)**:

- The information broadcast by the radio station **<Radio Text>**,
- The station name **<Program Service>**,
- The program type broadcast by the radio station **<Program Type>**.

## Power Supply of External Devices

### USB Port

The USB port can be used to charge devices that can be powered via USB (e.g. various mobile phones). The maximum charging current is **2,1 A**.

Disengage the locking lever **(8)** and open the cover **(7)** of the media compartment. Using a corresponding USB cable, connect the USB port of the external device to the USB charging socket **(11) (USB)** of the radio.

In operation with a rechargeable battery, the external device will only be charged if the radio is switched on.

If it fits, you can place the external device in the storage compartment **(6)** while charging. If the external device heats up while charging, leave the cover **(7)** of the media compartment open to protect the external device against overheating.

Once the charging process is complete or you have removed the USB cable, close the cover **(7)** again to protect the radio against dirt.

### Alternating Current Connection

You can operate other external electrical devices using the alternating current connections. Plug sockets can vary depending on country-specific standards.

Power can only be supplied to external devices using the alternating current connection when the radio is connected to the mains; it is not possible using an inserted battery. If the radio is connected to the mains supply, the green control light **(3)** will light up to confirm this.

The total maximum permitted current consumption of all connected electrical devices must not exceed the value stated in the following table (also see the labelling on the housing under the cover caps **(4)**):

Article number	Total max. current consumption (in A)
3 601 DA4 000	15
3 601 DA4 100	15
3 601 DA4 170	12
3 601 DA4 1W0	15
3 601 DA4 130	9
3 601 DA4 140	9

Open the cover cap **(4)** of the alternating current connection and insert the plug of the external electrical device into a plug socket **(5)** on the radio.

## Working Advice

### Recommendations for Optimal Handling of the Battery

Protect the battery against moisture and water.

Only store the battery within a temperature range of  $-20$  to  $50$  °C. Do not leave the battery in your car in the summer, for example.

Occasionally clean the ventilation slots on the battery using a soft brush that is clean and dry.

A significantly reduced operating time after charging indicates that the battery has deteriorated and must be replaced. Follow the instructions on correct disposal.

## Maintenance and Service

### Maintenance and Cleaning

Keep the radio clean to ensure good, safe operation.

In order to avoid safety hazards, if the power supply cord needs to be replaced, this must be done by **Bosch** or by an

after-sales service centre that is authorised to repair **Bosch** power tools.

Wipe off any dirt using a damp, soft cloth. Do not use any detergents or solvents.

### After-Sales Service and Application Service

Our after-sales service responds to your questions concerning maintenance and repair of your product as well as spare parts. You can find explosion drawings and information on spare parts at: **www.bosch-pt.com**

The Bosch product use advice team will be happy to help you with any questions about our products and their accessories.

In all correspondence and spare parts orders, please always include the 10-digit article number given on the nameplate of the product.

#### Great Britain

Robert Bosch Ltd. (B.S.C.)

P.O. Box 98

Broadwater Park

North Orbital Road

Denham Uxbridge

UB 9 5HJ

At [www.bosch-pt.co.uk](http://www.bosch-pt.co.uk) you can order spare parts or arrange the collection of a product in need of servicing or repair.

Tel. Service: (0344) 7360109

E-Mail: [boschservicecentre@bosch.com](mailto:boschservicecentre@bosch.com)

#### You can find further service addresses at:

[www.bosch-pt.com/serviceaddresses](http://www.bosch-pt.com/serviceaddresses)

### Transport

The contained lithium-ion batteries are subject to the Dangerous Goods Legislation requirements. The batteries are suitable for road-transport by the user without further restrictions.

When shipping by third parties (e.g.: by air transport or forwarding agency), special requirements on packaging and labelling must be observed. For preparation of the item being shipped, consulting an expert for hazardous material is required.

Dispatch battery packs only when the housing is undamaged. Tape or mask off open contacts and pack up the battery in such a manner that it cannot move around in the packaging. Please also observe the possibility of more detailed national regulations.

### Disposal



Radios, batteries, accessories and packaging should be sorted for environmentally friendly recycling.



Do not dispose of radios and batteries in household waste!

#### Only for EU countries:

In accordance with Directive 2012/19/EU and Directive 2006/66/EC respectively, radios that are no longer usable

and defective/drained batteries must be collected separately and recycled in an environmentally friendly manner.

#### Battery packs/batteries:

##### Li-ion:

Please observe the notes in the section on transport (see "Transport", page 21).

## Français

### Consignes de sécurité



**Lisez attentivement toutes les instructions et consignes de sécurité.** Le non-respect des instructions et consignes de sécurité peut provoquer un choc électrique, un incendie et/ou entraîner de graves blessures.

**Conservez toutes les instructions et consignes de sécurité pour pouvoir les consulter ultérieurement.**

- ▶ **Vérifiez l'état de la radio, du câble et du connecteur avant chaque utilisation. N'utilisez plus la radio si vous constatez des dommages. N'ouvrez pas la radio et le connecteur vous-même. Confiez les réparations à un réparateur qualifié utilisant uniquement des pièces de rechange d'origine.** Le risque de choc électrique est élevé quand la radio, le câble ou le connecteur sont endommagés.
  - ▶ **Le connecteur doit être raccordé à une prise secteur avec terre facilement accessible.**
  - ▶ **Le connecteur doit être adapté à la prise électrique. Ne modifiez jamais le connecteur de quelque façon que ce soit. N'utilisez pas d'adaptateur de prise électrique avec les radios.** Pour réduire le risque de choc électrique, ne modifiez pas les connecteurs d'origine et raccordez-les à des prises électriques adaptées.
  - ▶ **Déroulez entièrement le câble d'alimentation avant de brancher la radio sur le secteur.** Le câble d'alimentation risque de chauffer.
  - ▶ **Ne maltraitez pas le câble d'alimentation. Ne vous en servez pas pour porter, accrocher la radio et ne tirez pas dessus pour débrancher la radio de la prise secteur. Gardez le câble à l'écart de sources de chaleur, de lubrifiants, d'arêtes vives ou de pièces en mouvement.** Un câble endommagé ou emmêlé accroît le risque de choc électrique.
-  **N'exposez pas la radio à la pluie ou à l'humidité.** Toute pénétration d'eau à l'intérieur de la radio accroît le risque de choc électrique.
- ▶ **N'ouvrez pas l'accu.** Risque de court-circuit.
  - ▶ **Si l'accu est endommagé ou utilisé de manière non conforme, des vapeurs peuvent s'échapper. L'accu peut brûler ou exploser.** Ventilez le local et consultez un médecin en cas de malaise. Les vapeurs peuvent entraîner des irritations des voies respiratoires.

- ▶ **En cas d'utilisation inappropriée ou de défectuosité de l'accu, du liquide inflammable peut suinter de l'accu. Évitez tout contact avec ce liquide. En cas de contact accidentel, rincez abondamment à l'eau. Si le liquide entre en contact avec les yeux, consultez en plus un médecin dans les meilleurs délais.** Le liquide qui s'échappe de l'accu peut causer des irritations ou des brûlures.
- ▶ **Les objets pointus comme un clou ou un tournevis et le fait d'exercer une force extérieure sur le boîtier risque d'endommager l'accu.** Il peut en résulter un court-circuit interne et l'accu risque de s'enflammer, de dégager des fumées, d'exploser ou de surchauffer.
- ▶ **Lorsque l'accu n'est pas utilisé, le tenir à l'écart de tout objet métallique (trombones, pièces de monnaie, clés, clous, vis ou autres objets de petite taille) susceptible de créer un court-circuit entre les contacts.** Le court-circuitage des contacts d'un accu peut causer des brûlures ou causer un incendie.
- ▶ **N'utilisez l'accu qu'avec des produits du fabricant.** Tout risque de surcharge dangereuse sera alors exclu.
- ▶ **Ne chargez les accus qu'avec des chargeurs recommandés par le fabricant.** Un chargeur conçu pour un type d'accu bien spécifique peut provoquer un incendie lorsqu'il est utilisé pour charger d'autres accus.



**Conservez la batterie à l'abri de la chaleur, en la protégeant p. ex. de l'ensoleillement direct, du feu, de la saleté, de l'eau et de l'humidité.** Il existe un risque d'explosion et de courts-circuits.



**Le nom de marque *Bluetooth*® et le logo associé sont des marques déposées de la Bluetooth SIG, Inc. Toute utilisation de cette marque/de ce logo par la société Robert Bosch Power Tools GmbH s'effectue sous licence.**

## Description des prestations et du produit

Référez-vous aux illustrations qui se trouvent au début de la notice d'utilisation.

### Éléments constitutifs

La numérotation des éléments se réfère à la représentation de la radio sur la page graphique.

- (1) Haut-parleur
- (2) Poignée de transport
- (3) Voyant lumineux en cas d'alimentation par courant alternatif
- (4) Volet de recouvrement de prise d'alimentation en courant alternatif
- (5) Prise d'alimentation en courant alternatif (**Power Outlets**)
- (6) Compartiment de rangement
- (7) Cache du compartiment média (**Digital Media Bay**)
- (8) Levier de déverrouillage du cache du compartiment média
- (9) Câble AUX
- (10) Prise AUX-IN
- (11) Prise de charge USB
- (12) Touche Mute
- (13) Touche Recherche vers le bas
- (14) Bouton Clock (**GPB 18V-5 C**)
- (15) Touche Marche/Arrêt
- (16) Écran
- (17) Touches mémoire
- (18) Bouton Source
- (19) Touche Recherche vers le haut
- (20) Touche Equalizer
- (21) Touche *Bluetooth*®
- (22) Bouton Menu (**GPB 18V-5 C**)
- (23) Verrouillage du couvercle du logement de piles
- (24) Couvercle du logement de piles (piles de sauvegarde)
- (25) Touche de déverrouillage d'accu<sup>A)</sup>
- (26) Accu<sup>A)</sup>
- (27) Couvercle d'accu (**Battery Bay**)
- (28) Levier de déverrouillage du couvercle d'accu
- (29) Logement d'accu
- (30) Antenne-tige

A) **Les accessoires décrits ou illustrés ne sont pas tous compris dans la fourniture. Vous trouverez les accessoires complets dans notre gamme d'accessoires.**

### Affichages

- (a) Affichage Fréquence radio (**GPB 18V-5 C**)
- (b) Indicateur d'état de charge de l'accu
- (c) Affichage Emplacement mémoire
- (d) Affichage Niveau de basses/aigus (**GPB 18V-5 C**)
- (e) Affichage Réception stéréo
- (f) Affichage Mise en sourdine
- (g) Affichage *Bluetooth*®
- (h) Affichage Source audio
- (i) Préréglage du son
- (j) Affichage de l'heure
- (k) Affichage multifonctions (**GPB 18V-5 SC**)

## Caractéristiques techniques

Radio de chantier		GPB 18V-5 C	GPB 18V-5 SC
Référence		<b>3 601 DA4 0..</b>	<b>3 601 DA4 1..</b>
Réception DAB+		-	●
Tension de service			
- pour alimentation par secteur	V	230/110	230/110
- pour fonctionnement avec accu	V	18	18
Puissance nominale de l'amplificateur	W	4 × 5	4 × 5
Gamme de fréquences FM	MHz	87,5-108	87,5-108
Gamme de fréquences DAB+	MHz	-	174,928-239,200
Compatibilité Bluetooth®		Bluetooth® 5.0	Bluetooth® 5.0
Plage de fréquences Bluetooth®	MHz	2 402-2 480	2 402-2 480
Puissance d'émission maxi Bluetooth®	mW	8	8
Piles de sauvegarde		2 × 1,5 V LR6 (AA)	2 × 1,5 V LR6 (AA)
Poids selon EPTA-Procédure 01:2014	kg	9,2-10,2 <sup>A)</sup>	9,2-10,2 <sup>A)</sup>
Indice de protection		☉/I	☉/I
Températures ambiantes recommandées pour la charge	°C	0 ... +35	0 ... +35
Températures ambiantes autorisées pour l'utilisation	°C	0 ... +35	0 ... +35
Températures ambiantes autorisées pour le stockage	°C	-20 ... +50	-20 ... +50
Accus recommandés		GBA 18V... ProCORE18V...	GBA 18V... ProCORE18V...
Chargeurs recommandés		GAL 18... GAX 18... GAL 36...	GAL 18... GAX 18... GAL 36...

A) Dépend de l'accu utilisé

## Alimentation en énergie de la radio

La radio peut être alimentée en énergie à partir d'une prise secteur ou au moyen d'un accu Lithium-Ion (26).

Dans le cas d'une alimentation par accu, seules les fonctions Mode audio et Alimentation d'appareils externes sont disponibles à partir de la prise USB intégrée.

### Fonctionnement à partir du secteur

- **Tenez compte de la tension du secteur !** La tension du secteur doit correspondre aux indications se trouvant sur l'étiquette signalétique de la radio. Les radios marquées 230 V peuvent également fonctionner sur 220 V.

### Fonctionnement avec accu

- **N'utilisez que les chargeurs indiqués dans les Caractéristiques techniques.** Ces chargeurs sont les seuls à être adaptés à l'accu Lithium-Ion de votre radio.

**Remarque :** L'utilisation d'accus non conçus pour votre radio peut entraîner des dysfonctionnements ou endommager la radio.

L'accu Lithium-Ion est protégé contre les décharges complètes par l'électronique de protection des cellules [« Electronic Cell Protection (ECP) »]. Quand l'accu est déchargé, un circuit de protection désactive automatiquement la radio.

- **Ne rallumez pas la radio après l'entrée en action du circuit de protection.** L'accu risquerait d'être endommagé.

### Changement de l'accu

Ouvrez le levier de déverrouillage (28) du couvercle d'accu et ouvrez le couvercle d'accu (27) en le rabattant vers l'arrière.

Pour **retirer** l'accu, appuyez sur la touche de déverrouillage (25) de l'accu et retirez ce dernier de son logement. **Ne forcez pas.**

Pour **mettre en place** l'accu, insérez-le dans le logement d'accu (29) de façon à ce que ses connexions électriques coïncident avec les connexions dans le logement. Veillez à ce que l'accu s'enclenche.

Refermez le couvercle d'accu (27) et verrouillez-le.







### Indicateur d'état de charge de l'accu

Quand l'accu se trouve dans le logement, le niveau de charge de l'accu (26) est visible sur l'écran, sinon sur l'accu lui-même.

### Affichage de l'état de charge de l'accu sur l'écran



L'indicateur d'état de charge de l'accu (b) apparaît sur l'écran dès qu'un accu ayant une tension suffisante est insé-

ré dans le logement et que la radio n'est pas alimentée à partir du secteur.

Affichage	Capacité
	80–100 %
	60–80 %
	40–60 %
	20–40 %
	5–20 %
	0–5 %

#### Indicateur de niveau de charge sur l'accu

Les LED vertes de l'indicateur d'état de charge de l'accu permettent de vérifier le niveau de charge de l'accu après l'avoir extrait de la radio.

Pour afficher le niveau de charge, appuyez sur le bouton de l'indicateur de niveau de charge  ou .

Si aucune LED ne s'allume après avoir appuyé sur le bouton de l'indicateur d'état de charge, l'accu est défectueux et doit être remplacé.

#### Batterie de type GBA 18V...



LED	Capacité
3 LED allumées en vert	60–100 %
2 LED allumées en vert	30–60 %
1 LED allumée en vert	5–30 %
Clignotement en vert d'1 LED	0–5 %

#### Batterie de type ProCORE18V...



LED	Capacité
5 LED allumées en vert	80–100 %
4 LED allumées en vert	60–80 %
3 LED allumées en vert	40–60 %
2 LED allumées en vert	20–40 %
1 LED allumée en vert	5–20 %
Clignotement en vert d'1 LED	0–5 %

#### Montage/changement des piles de sauvegarde

Pour que l'heure et les autres réglages de la radio soient mémorisées, il faut insérer dans la radio des piles de sauvegarde. Nous recommandons l'utilisation de piles alcalines au manganèse.

Ouvrez le levier de déverrouillage (28) du couvercle d'accu et ouvrez le couvercle d'accu (27) en le rabattant vers l'arrière.

Retirez l'accu (26) éventuellement inséré dans le logement.

Pour ouvrir le couvercle du compartiment de piles (24), appuyez sur le verrouillage (23) et retirez le couvercle. Insérez les piles de sauvegarde fournies.

Respectez ce faisant la polarité indiquée sur le graphique qui se trouve à l'intérieur du compartiment à piles.

Remettez en place le couvercle de du logement de piles (24).

**"REPLACE AA BATTERY WHEN UNIT NO LONGER KEEPS CORRECT TIME"**: Remplacez les piles de sauvegarde si l'heure de la radio n'est plus mémorisée.

Remplacez toujours toutes les piles en même temps. N'utilisez que des piles de la même marque et de même capacité.

► **Sortez les piles de la radio si vous savez que la radio ne va pas être utilisée pendant une longue durée.** Les piles risquent sinon de se corroder et de se décharger.

## Utilisation

► **Protégez la radio contre tout contact direct avec de l'eau.** Toute pénétration d'eau à l'intérieur de la radio accroît le risque de choc électrique.

► **Veillez à ce que les couvercles du logement des piles, du compartiment média et des connexions électriques soient toujours fermés.** La radio est alors bien protégée contre l'eau et la poussière.

## Fonctionnement audio

### Mise en marche/arrêt

Pour **mettre en marche** la radio, actionnez la touche Marche/Arrêt (15). L'écran (16) s'allume et la dernière source audio réglée est à nouveau activée.

Pour **arrêter** la radio, appuyez à nouveau sur la touche Marche/Arrêt (15). Le réglage actuel de la source audio est mémorisé.

### Réglage du volume

À la mise en marche de la radio, un volume bas est toujours réglé.

Pour augmenter le volume, tournez le bouton Clock (14) (GPB 18V-5 C) ou le bouton Menu (22) (GPB 18V-5 SC) dans le sens horaire ; pour réduire le volume, tournez dans le sens antihoraire.

Le volume réglé (valeur entre 0 et 30) s'affiche brièvement sur l'écran. Avant de sélectionner une station ou de changer de station, baissez le volume ; avant d'activer une source audio externe, réglez le volume sur une valeur moyenne.

Pour supprimer le son, actionnez brièvement la touche Mute (12). L'affichage Mise en sourdine (f) apparaît sur l'écran.

Pour remettre le son, actionnez à nouveau brièvement soit la touche Mute soit le bouton Clock (14) (GPB 18V-5 C) ou le bouton Menu (22) (GPB 18V-5 SC) dans le sens horaire.

### Réglage du son

Pour une bonne restitution sonore, la radio est dotée d'un égaliseur.



Vous pouvez modifier manuellement le niveau des aigus et des graves ou utiliser les préréglages sonores adaptés à différents styles de musique. Vous avez le choix entre les préréglages **JAZZ**, **ROCK**, **POP** et **CLASSIC** et le réglage personnalisable **CUSTOM**. Les réglages de son sont mémorisés séparément pour chaque source audio.

Pour sélectionner l'un des préréglages mémorisés, actionnez la touche Equalizer **(20)** jusqu'à ce qu'apparaisse à l'écran le réglage souhaité au niveau de l'affichage Préréglage du son **(i)**.

#### Modification du réglage **CUSTOM**:

- Vous pouvez régler le niveau des aigus et le niveau des basses dans une plage de -5 à +5.
- Actionnez pour cela la touche Equalizer **(20)** pendant plus de 0,5 s. Il apparaît alors sur l'écran **CUSTOM** au niveau de l'affichage Préréglage du son **(i)**.
- GPB 18V-5 C : Au niveau de l'affichage Niveau de basses/aigus **(d)** apparaît **TRE**, la valeur actuelle du réglage des aigus clignote. Pour modifier le réglage des aigus, actionnez le bouton Clock **(14)**. Pour enregistrer la valeur réglée, actionnez le bouton Clock **(14)**.  
Au niveau de l'affichage Niveau de basses/aigus **(d)** apparaît à présent **BAS** ainsi que la valeur actuelle du réglage des basses. Pour modifier et enregistrer le réglage des basses, procédez comme pour le réglage des aigus.
- GPB 18V-5 SC : Au niveau de l'affichage multifonctions **(k)** apparaît **<Treble>** ainsi que la valeur actuelle du réglage des aigus. Pour modifier le réglage des aigus, actionnez le bouton Menu **(22)**. Pour enregistrer la valeur réglée, actionnez le bouton Menu **(22)**.  
Au niveau de l'affichage multifonctions **(k)** apparaît à présent **<Bass>** ainsi que la valeur actuelle du réglage des basses. Pour modifier et enregistrer le réglage des basses, procédez comme pour le réglage des aigus.
- Après avoir enregistré le réglage des basses ou 10 s après le dernier actionnement du bouton Clock **(14)**/bouton Menu **(22)**, il apparaît à nouveau sur la radio l'affichage standard.

#### Sélection d'une source audio

Pour sélectionner une source audio, actionnez le bouton Source **(18)** jusqu'à ce que la source audio interne ou externe souhaitée s'affiche sur l'écran :

- **DAB** : radio numérique via DAB+ (**GPB 18V-5 SC**),
- **FM** : radio analogique via FM,
- **AUX** : source audio externe (p. ex. lecteur de CD) via la prise de 3,5 mm **AUX IN (10)** du compartiment média,
- **📱** : source audio externe (p. ex. smartphone) via la connexion *Bluetooth®*.

La source audio actuelle est visible au niveau de l'affichage Source audio **(h)** ou de l'affichage *Bluetooth®* **(g)**.

#### Réglage/mémorisation de stations DAB+ (GPB 18V-5 SC)

Pour sélectionner une station radio DAB+, actionnez le bouton Source **(18)** jusqu'à ce que **DAB** apparaisse au niveau de l'affichage Source audio **(h)**.

Après une courte phase d'initialisation, la dernière station radio réglée est diffusée.

Le nom de la station apparaît sur la ligne supérieure de l'affichage multifonctions **(k)**. Il est possible de régler dans la fonction menu quelle information supplémentaire doit apparaître sur la ligne inférieure de l'affichage multifonctions.

- Pour **changer de station**, tournez le bouton Source **(18)** jusqu'à ce que la station voulue apparaisse sur l'écran. Pour valider la sélection, actionnez le bouton Source **(18)**. La radio commute sur la station réglée. Pour changer de station, vous pouvez aussi actionner la touche Recherche vers le haut **(13)** ou la touche Recherche vers le bas **(19)**.
- Pour **mémoriser la station réglée**, actionnez la touche mémoire **(17)** correspondant à l'emplacement mémoire voulu jusqu'à ce que le numéro de l'emplacement mémoire apparaisse au niveau de l'affichage Emplacement mémoire **(c)**.
- Pour **écouter une station mémorisée**, actionnez brièvement la touche mémoire **(17)** correspondante. Le numéro de l'emplacement mémoire apparaît au niveau de l'affichage Emplacement mémoire **(c)**.

**Remarque** : En cas de problèmes de réception, vous pouvez démarrer manuellement une recherche de stations DAB+. Pour cela, sélectionnez **<Auto Scan>** dans le menu ou actionnez simultanément la touche Recherche vers le bas **(13)** et la touche Recherche vers le haut **(19)**. Au terme de la recherche, 4 stations sont mémorisées aux emplacements mémoire 1 à 4. Les stations jusque là mémorisées sont alors écrasées.

Si aucune station DAB+ n'a été trouvée, il apparaît **<No DAB Station - Please Auto Scan>** au niveau de l'affichage multifonctions **(k)**.

#### Réglage/mémorisation de stations FM

Pour sélectionner une station radio FM, actionnez le bouton Source **(18)** jusqu'à ce que **FM** apparaisse au niveau de l'affichage Source audio **(h)**.

GPB 18V-5 C : Pendant le réglage, la fréquence radio apparaît au niveau de l'affichage de l'heure **(j)** puis au niveau de l'affichage Fréquence radio **(a)**.

GPB 18V-5 SC : La fréquence de la station actuellement écoutée apparaît sur la ligne supérieure de l'affichage multifonctions **(k)**. Il est possible de régler dans la fonction Menu quelle information supplémentaire doit apparaître sur la ligne inférieure de l'affichage multifonctions.

Si le signal reçu est suffisamment puissant, la radio passe automatiquement sur réception stéréo ; sur l'écran apparaît l'affichage Réception stéréo **(e)**.

- Pour **sélectionner une station bien précise**, tournez le bouton Source **(18)** jusqu'à ce que la fréquence voulue ou le nom de station voulu s'affiche sur l'écran.
- Pour **chercher la prochaine station avec fort signal**, actionnez la touche Recherche vers le bas **(13)** ou la touche Recherche vers le haut **(19)**. La prochaine station trouvée s'affiche sur l'écran et est automatiquement diffusée.

- Pour **rechercher toutes les stations à fort puissant**, actionnez la touche Recherche vers le bas **(13)** ou la touche Recherche vers le haut **(19)** pendant plus de 0,5 s. Chaque station trouvée est diffusée pendant 5 s (survol auditif) après quoi la recherche se poursuit jusqu'à la fin de la bande FM. Pour interrompre la recherche de stations, actionnez brièvement la touche Recherche vers le bas **(13)** ou la touche Recherche vers le haut **(19)**.
- Pour **mémoriser la station réglée**, actionnez la touche mémoire **(17)** correspondant à l'emplacement mémoire voulu jusqu'à ce que le numéro de l'emplacement mémoire apparaisse au niveau de l'affichage Emplacement mémoire **(c)**.
- Pour une **recherche et mémorisation automatiques** des stations à plus fort signal, actionnez simultanément la touche Recherche vers le bas **(13)** et la touche Recherche vers le haut **(19)**. La radio parcourt toutes les stations disponibles et mémorise les 4 stations à plus fort signal aux emplacements mémoire 1 à 4. Les stations jusque là mémorisées sont alors écrasées. Au terme de la recherche, la station mémorisée à l'emplacement mémoire 1 est automatiquement sélectionnée et diffusée.
- Pour **écouter une station mémorisée**, actionnez brièvement la touche mémoire **(17)** correspondante. Le numéro de l'emplacement mémoire apparaît au niveau de l'affichage Emplacement mémoire **(c)**.

#### Orientation de l'antenne-tige

La radio est fournie avec l'antenne-tige **(30)** montée. En mode FM, basculez l'antenne dans la direction offrant la meilleure réception.

Si la qualité de réception reste mauvaise, déplacez la radio à un endroit où la réception est meilleure.

**Remarque :** En cas d'utilisation de la radio à proximité d'émetteurs radio, d'appareils électriques ou électroniques, la réception radio risque d'être perturbée.

#### Connexion de sources audio via la prise AUX

Actionnez le levier de déverrouillage **(8)** et ouvrez le cache **(7)** du compartiment média. Insérez la prise 3,5 mm du câble AUX **(9)** dans la prise **AUX IN (10)**. Raccordez le câble AUX à la source audio à écouter.

Pour écouter la source audio AUX, actionnez le bouton Source **(18)** jusqu'à ce que **AUX** apparaisse au niveau de l'affichage Source audio **(h)**.

Pour éviter la pénétration de poussières, remettez en place le cache **(7)** du compartiment média aussitôt après avoir débranché le câble AUX.

Si sa taille le permet, vous pouvez loger la source audio connectée via la prise AUX dans le compartiment de rangement **(6)**.

Si vous actionnez l'une des touches mémoire **(17)** en mode AUX, la radio commute vers la station mémorisée dans le mode de réception radio sélectionné en dernier.

#### Écoute/commande de sources audio externes via Bluetooth®

Pour écouter une source audio (p. ex. smartphone) via *Bluetooth*®, actionnez de façon répétée le bouton Source **(18)** jusqu'à ce que l'affichage *Bluetooth*® **(g)** apparaisse sur l'écran ou actionnez brièvement la touche *Bluetooth*® **(21)**.

Si la radio était déjà connectée à une source audio externe via *Bluetooth*® et que cette source audio est disponible, alors une connexion vers cette source audio est automatiquement établie. Dès que la connexion a été établie, le symbole *Bluetooth*® **(g)** s'affiche en continu.

GPB 18V-5 SC : Le nom de l'appareil connecté via *Bluetooth*® s'affiche sur la ligne supérieure de l'affichage multifonctions **(k)**. Sur la ligne inférieure apparaît le texte transmis par l'appareil connecté.

Si aucune connexion ne peut être établie en l'espace de 2 min, la tentative de connexion est avortée et le symbole *Bluetooth*® **(g)** se met à clignoter.

GPB 18V-5 SC : Au niveau de l'affichage multifonctions **(k)** apparaît **<Not connected>**.

Si aucune connexion n'est établie dans les 17 min qui suivent, la radio s'éteint automatiquement.

Établissement d'une nouvelle connexion via *Bluetooth*® :

- Pour établir une connexion vers une nouvelle source audio externe, actionnez la touche *Bluetooth*® **(21)** pendant plus de 0,5 s. Cela est aussi possible pendant une recherche, pendant une connexion existante ou lors de l'écoute d'une autre source audio.
- La radio débute la recherche. Pendant la durée de la recherche, le symbole *Bluetooth*® **(g)** clignote.
- Activez la connexion via la source audio externe. Dans le cas d'un smartphone, cela s'effectue généralement via le menu *Bluetooth*® dans les Paramètres. La radio apparaît comme source disponible sous le nom **GPB 18V-5 C xxxx** ou **GPB 18V-5 SC xxxx**. Reportez-vous pour cela à la notice d'utilisation de votre source audio/smartphone.
- Dès qu'une connexion *Bluetooth*® est établie, le symbole *Bluetooth*® **(g)** s'allume.

La source audio connectée via *Bluetooth*® peut aussi être commandée à partir de la radio :

- Pour **sélectionner un titre et l'écouter**, actionnez la touche Recherche vers le haut **(19)** ou la touche Recherche vers le bas **(13)** jusqu'à arriver au titre voulu. La lecture du titre sélectionné débute alors automatiquement.
- Pour **interrompre la lecture**, actionnez la touche Mute **(12)**. L'affichage Mise en sourdine **(f)** apparaît sur l'écran.
- Pour **reprendre la lecture**, actionnez à nouveau la touche Mute **(12)**, modifiez le volume ou actionnez la touche Recherche vers le haut **(19)** ou la touche Recherche vers le bas **(13)**.
- Pour **avancer ou revenir en arrière pendant l'écoute d'un titre**, maintenez enfoncée la touche Recherche vers le haut **(19)** ou la touche Recherche vers le bas **(13)** jusqu'à avoir atteint l'endroit souhaité du titre/de la page.

Si vous actionnez l'une des touches mémoire **(17)** en mode *Bluetooth*<sup>®</sup>, la radio commute vers la station mémorisée dans le mode de réception radio sélectionné en dernier.

#### Réglage de l'affichage de l'heure (GPB 18V-5 C)

Pour parvenir dans le menu Affichage de l'heure, actionnez brièvement le bouton Clock **(14)**.

Vous pouvez choisir entre le format 12 heures **<12H>** et le format 24 heures **<24H>** et régler les heures et les minutes.

Navigations dans les menus :

- Modification des réglages de menu : tournez le bouton Clock **(14)**.
- Mémorisation des réglages de menu : appuyez sur le bouton Clock.
- Après avoir enregistré le réglage des minutes ou 10 s après le dernier actionnement du bouton Clock, il apparaît à nouveau sur la radio l'affichage standard.

Si l'heure n'est plus mémorisée comme il faut, remplacez les piles de sauvegarde.

#### Fonction Reset (GPB 18V-5 C)

Pour réinitialiser tous les réglages de menu de la radio (= fonction Reset), appuyez sur le bouton Clock **(14)** pendant plus de 0,5 s. **<RS>** apparaît sur l'écran.

Tournez le bouton Clock **(14)** pour basculer entre réinitialisation des réglages **<YES>** et retour aux réglages actuels **<NO>**. Validez la sélection en actionnant le bouton Clock.

#### Modification des réglages de menu (GPB 18V-5 SC)

Pour parvenir à la fonction Menu, appuyez sur le bouton Menu **(22)**.

Navigations dans les menus :

- Pour parcourir un menu : tournez le bouton Menu **(22)**.
- Pour sélectionner et mémoriser un réglage de menu : actionnez le bouton Menu **(22)**.
- Pour passer dans un sous-menu : actionnez le bouton Menu **(22)**.
- Pour quitter un sous-menu et revenir au niveau de menu juste au-dessus : actionnez la touche Recherche vers le bas **(13)**. Arrivé au niveau de menu le plus en haut, la radio repasse en mode audio.

Pour quitter la fonction Menu à partir de n'importe quel sous-menu et revenir au mode Audio, actionnez la touche Recherche vers le bas **(13)** pendant plus de 1 s. La radio repasse par ailleurs automatiquement au mode Audio 10 s après le dernier actionnement d'une touche.

Si les réglages de menu ne sont plus mémorisés lorsque vous éteignez la radio, remplacez les piles de sauvegarde.

#### Options de menu (GPB 18V-5 SC)

Le choix des menus dépend en partie du mode audio dans lequel se trouve la radio.

Dans les menus, le nom du menu apparaît sur la ligne supérieure de l'affichage multifonctions **(k)** et les options de réglage sur la ligne inférieure.

##### <Set Time>

**Menu Heure** : Vous pouvez choisir entre le format 12 heures **<12 Hour Mode>** et le format 24 heures **<24 Hour Mode>**

ou régler l'heure manuellement. Si une station radio transmettant l'heure est sélectionnée pour la source audio **DAB**, l'heure transmise est automatiquement reprise.

##### <Reset All>

**Menu Reset** : Vous pouvez réinitialiser tous les réglages de menu **<Yes>** ou revenir aux réglages actuels **<No>**.

##### <Auto Scan> (pour la source audio **DAB**)

**Menu Recherche automatique de stations** : Vous pouvez démarrer une recherche automatique de stations.

##### <Manual Tune> pour la source audio **DAB**)

**Menu Réglage de station manuel** : Vous pouvez régler manuellement une fréquence.

##### <Display Type> (pour la source audio **DAB**)

**Menu Type d'affichage** : Vous pouvez choisir ce qui doit s'afficher sur la ligne inférieure de l'affichage multifonctions **(k)** :

- les informations diffusées par la station radio **<Dynamic Label>**,
- la fréquence de la station **<Frequency>**,
- l'intensité du signal **<Signal Strength>**,
- le type de programme diffusé par la station radio **<Program Type>**.

##### <Display Type> (pour la source audio **FM**)

**Menu Type d'affichage** : Vous pouvez choisir ce qui doit s'afficher sur la ligne inférieure de l'affichage multifonctions **(k)** :

- les informations diffusées par la station radio **<Radio Text>**,
- le nom de la station **<Program Service>**,
- le type de programme diffusé par la station radio **<Program Type>**.

## Alimentation d'appareils externes

### Prise USB

La prise USB peut être utilisée pour recharger les appareils pouvant être alimentés via un câble USB (par ex. téléphones portables). Le courant de charge maximal est de **2,1 A**.

Actionnez le levier de déverrouillage **(8)** et ouvrez le cache **(7)** du compartiment média. À l'aide d'un câble USB adapté, connectez la prise USB de l'appareil externe à la prise de charge USB **(11) (USB)**.

En cas d'alimentation par accu, l'appareil externe ne peut être chargé que tant que la radio est allumée.

Si sa taille le permet, l'appareil externe peut être logé dans le compartiment de rangement **(6)** pendant la durée de la charge. Si l'appareil externe s'échauffe au cours de la charge, laissez le cache **(7)** du compartiment média ouvert pour protéger l'appareil externe contre la surchauffe.

Au terme de la charge ou après avoir débranché le câble USB, refermez le cache **(7)** pour que la radio soit à nouveau protégée contre les saletés.

### Prises de courant alternatif

Les prises de courant alternatif permettent d'alimenter des appareils électriques externes. Les prises de courant

peuvent varier en fonction des normes spécifiques aux différents pays.

L'alimentation en énergie d'appareils externes n'est possible que quand la radio est alimentée par secteur. Elle n'est pas possible en cas d'alimentation par accu. Quand la radio est raccordée au secteur, le voyant lumineux **(3)** est allumé, en guide de confirmation.

La somme des courants absorbés par tous les appareils électriques raccordés ne doit pas dépasser la valeur indiquée dans le tableau suivant (voir également l'inscription sur le boîtier, au-dessous des volets de recouvrement **(4)**) :

Référence	Somme maximale des courants absorbés (en A)
3 601 DA4 000	15
3 601 DA4 100	15
3 601 DA4 170	12
3 601 DA4 1W0	15
3 601 DA4 130	9
3 601 DA4 140	9

Ouvrez le volet de recouvrement **(4)** d'une des prises de courant alternatif et raccordez le câble de l'appareil électrique externe à la prise **(5)**.

## Instructions d'utilisation

### Indications pour une utilisation optimale de la batterie

Protégez l'accu de l'humidité et de l'eau.

Ne stockez l'accu que dans la plage de températures de -20 à 50 °C. Ne laissez par ex. pas l'accu dans une voiture en plein été.

Nettoyez de temps en temps les orifices de ventilation de l'accu à l'aide d'un pinceau doux, propre et sec.

Une baisse notable de l'autonomie de l'accu au fil des recharges effectuées indique que l'accu est arrivé en fin de vie et qu'il doit être remplacé.

Respectez les indications concernant l'élimination.

## Entretien et Service après-vente

### Nettoyage et entretien

Veillez à ce que la radio reste propre pour garantir un bon fonctionnement.

Dans le cas où il s'avère nécessaire de remplacer le câble d'alimentation, confiez le remplacement à **Bosch** ou une station de Service Après-Vente agréée pour outillage **Bosch** afin de ne pas compromettre la sécurité.

Nettoyez l'appareil à l'aide d'un chiffon doux et humide. N'utilisez pas de détergents ou de solvants.

### Service après-vente et conseil utilisateurs

Notre Service après-vente répond à vos questions concernant la réparation et l'entretien de votre produit et les pièces de rechange. Vous trouverez des vues éclatées et des informations sur les pièces de rechange sur le site : **www.bosch-pt.com**

L'équipe de conseil utilisateurs Bosch se tient à votre disposition pour répondre à vos questions concernant nos produits et leurs accessoires.

Pour toute demande de renseignement ou toute commande de pièces de rechange, précisez impérativement la référence à 10 chiffres figurant sur l'étiquette signalétique du produit.

### France

Réparer un outil Bosch n'a jamais été aussi simple, et ce, en moins de 5 jours, grâce à SAV DIRECT, notre formulaire de retour en ligne que vous trouverez sur notre site internet [www.bosch-pt.fr](http://www.bosch-pt.fr) à la rubrique Services. Vous y trouverez également notre boutique de pièces détachées en ligne où vous pouvez passer directement vos commandes.

Vous êtes un utilisateur, contactez : Le Service Clientèle Bosch Outillage Electroportatif

Tel. : 09 70 82 12 26 (Numéro non surtaxé au prix d'un appel local)

E-Mail : [sav.outillage-electroportatif@fr.bosch.com](mailto:sav.outillage-electroportatif@fr.bosch.com)

Vous êtes un revendeur, contactez :

Robert Bosch (France) S.A.S.

Service Après-Vente Electroportatif

126, rue de Stalingrad

93705 DRANCY Cédex

Tel. : (01) 43119006

E-Mail : [sav-bosch.outillage@fr.bosch.com](mailto:sav-bosch.outillage@fr.bosch.com)

### Vous trouverez d'autres adresses du service après-vente sous :

[www.bosch-pt.com/serviceaddresses](http://www.bosch-pt.com/serviceaddresses)

### Transport

Les accus Lithium-ion sont soumis à la réglementation relative au transport de matières dangereuses. Pour le transport par voie routière, aucune mesure supplémentaire n'a besoin d'être prise.

Lors d'une expédition par un tiers (par ex. transport aérien ou entreprise de transport), des mesures spécifiques doivent être prises concernant l'emballage et le marquage. Pour la préparation de l'envoi, faites-vous conseiller par un expert en transport de matières dangereuses.

N'expédiez que des accus dont le boîtier n'est pas endommagé. Recouvrez les contacts non protégés et emballez l'accu de manière à ce qu'il ne puisse pas se déplacer dans l'emballage. Veuillez également respecter les réglementations supplémentaires éventuellement en vigueur.

### Élimination des déchets



Prière de rapporter les radios, les piles/accus, les accessoires et les emballages dans un Centre de recyclage respectueux de l'environnement.



Ne jetez pas les radios et les piles/accus avec des ordures ménagères !

**Seulement pour les pays de l'UE :**

Conformément à la directive européenne 2012/19/UE, les radios hors d'usage, et conformément à la directive européenne 2006/66/CE, les accus/piles usagés ou défectueux doivent être éliminés séparément et être recyclés en respectant l'environnement.

**Accus/piles :****Li-Ion :**

Veillez respecter les indications se trouvant dans le chapitre Transport. (voir « Transport », Page 28).

**Español****Indicaciones de seguridad**

**Lea íntegramente estas indicaciones de seguridad e instrucciones.** Las faltas de observación de las indicaciones de seguridad y de las instrucciones pueden causar descargas eléctricas, incendios y/o lesiones graves.

**Guardar todas las advertencias de peligro e instrucciones para futuras consultas.**

- ▶ **Antes de cualquier uso, compruebe la radio, el cable y el enchufe. No utilice la radio, si detecta daños. No abra por sí mismo la radio y el enchufe, y déjelos reparar únicamente por un profesional cualificado, empleando exclusivamente piezas de repuesto originales.** Radios, cables o enchufes dañados comportan un mayor riesgo de electrocución.
- ▶ **El enchufe de la red debe estar conectado a una toma de corriente de fácil acceso con un contacto protector.**
- ▶ **El enchufe de la red debe calzar en la toma de corriente. No es admisible modificar el enchufe en forma alguna. No utilice los enchufes adaptadores junto con las radios.** Los enchufes sin modificar y las tomas de corriente adecuadas reducen el riesgo de una descarga eléctrica.
- ▶ **Desenrolle completamente el cable de red cuando utilice la radio con la conexión a la red.** En caso contrario, el cable de red puede calentarse.
- ▶ **No utilice el cable de red para transportar o colgar la radio, ni tire de él para sacar el enchufe de la toma de corriente. Mantenga el cable alejado del calor, aceite, esquinas cortantes o piezas móviles de aparatos.** Los cables dañados o enredados pueden provocar una descarga eléctrica.



**Mantenga la radio alejada de la lluvia o humedad.** Puede exponerse a una descarga eléctrica si penetra agua en la radio.

- ▶ **No intente abrir el acumulador.** Podría provocar un cortocircuito.

- ▶ **En caso de daño y uso inapropiado del acumulador pueden emanar vapores. El acumulador se puede quemar o explotar.** En tal caso, busque un entorno con aire fresco y acuda a un médico si nota molestias. Los vapores pueden llegar a irritar las vías respiratorias.
- ▶ **En el caso de una aplicación incorrecta o con un acumulador dañado puede salir líquido inflamable del acumulador. Evite el contacto con él. En caso de un contacto accidental enjuagar con abundante agua. En caso de un contacto del líquido con los ojos recurra además inmediatamente a un médico.** El líquido del acumulador puede irritar la piel o producir quemaduras.
- ▶ **Mediante objetos puntiagudos, como p. ej. clavos o destornilladores, o por influjo de fuerza exterior se puede dañar el acumulador.** Se puede generar un cortocircuito interno y el acumulador puede arder, humear, explotar o sobrecalentarse.
- ▶ **Si no utiliza el acumulador, guárdelo separado de clips, monedas, llaves, clavos, tornillos o demás objetos metálicos que pudieran puentear sus contactos.** El cortocircuito de los contactos del acumulador puede causar quemaduras o un incendio.
- ▶ **Utilice el acumulador únicamente en productos del fabricante.** Solamente así queda protegido el acumulador contra una sobrecarga peligrosa.
- ▶ **Cargue los acumuladores sólo con cargadores recomendados por el fabricante.** Existe el riesgo de incendio al intentar cargar acumuladores de un tipo diferente al previsto para el cargador.



**Proteja la batería del calor excesivo, además de, p. ej., una exposición prolongada al sol, la suciedad, el fuego, el agua o la humedad.** Existe riesgo de explosión y cortocircuito.



- ▶ El enchufe macho de conexión, debe ser conectado solamente a un enchufe hembra de las mismas características técnicas del enchufe macho en materia.

**La marca de palabra Bluetooth® como también los símbolos (logotipos) son marcas registradas y propiedad de Bluetooth SIG, Inc. Cada utilización de esta marca de palabra/símbolo por Robert Bosch Power Tools GmbH tiene lugar bajo licencia.**

**Descripción del producto y servicio**

Por favor, observe las ilustraciones en la parte inicial de las instrucciones de servicio.

**Componentes representados**

La numeración de los componentes representados se refiere a la imagen de la radio en la página ilustrada.

- (1) Altavoz
- (2) Asa de transporte
- (3) Testigo de control de la conexión de corriente alterna
- (4) Tapa cobertera de la conexión de corriente alterna

- (5) Caja de enchufe de la conexión de corriente alterna (**Power Outlets**)
  - (6) Compartimiento de almacenaje
  - (7) Cubierta del compartimento de los medios (**Digital Media Bay**)
  - (8) Palanca de enclavamiento del compartimento de los medios
  - (9) Cable AUX
  - (10) Toma AUX-IN
  - (11) Toma de carga USB
  - (12) Tecla de enmudecimiento
  - (13) Tecla de búsqueda descendente
  - (14) Botón de reloj (**GPB 18V-5 C**)
  - (15) Tecla de conexión/desconexión
  - (16) Pantalla
  - (17) Teclas de memoria de emisoras
  - (18) Botón de fuente
  - (19) Tecla de búsqueda ascendente
  - (20) Tecla de ecualizador
  - (21) Tecla *Bluetooth*<sup>®</sup>
  - (22) Botón de menú (**GPB 18V-5 SC**)
  - (23) Retención de la tapa del compartimento de las pilas
  - (24) Tapa del compartimento de las pilas (pilas tampón)
  - (25) Tecla de desenclavamiento del acumulador<sup>A)</sup>
  - (26) Acumulador<sup>A)</sup>
  - (27) Tapa del acumulador (**Battery Bay**)
  - (28) Palanca de enclavamiento de la cubierta del acumulador
  - (29) Alojamiento del acumulador
  - (30) Antena de varilla
- A) Los accesorios descritos e ilustrados no corresponden al material que se adjunta de serie. La gama completa de accesorios opcionales se detalla en nuestro programa de accesorios.

#### Elementos de indicación

- (a) Indicador de radiofrecuencia (**GPB 18V-5 C**)
- (b) Indicador del estado de carga del acumulador
- (c) Indicador de espacio de memoria
- (d) Indicador de agudos/graves (**GPB 18V-5 C**)
- (e) Indicador de recepción en estéreo
- (f) Indicador de enmudecimiento (mute)
- (g) Indicador de *Bluetooth*<sup>®</sup>
- (h) Indicador de fuente de audio
- (i) Indicador de preajuste de sonido
- (j) Reloj
- (k) Indicador multifuncional (**GPB 18V-5 SC**)

#### Datos técnicos

Radio de obra		GPB 18V-5 C	GPB 18V-5 SC
Número de artículo		<b>3 601 DA4 0..</b>	<b>3 601 DA4 1..</b>
Recepción DAB+		-	●
Tensión de servicio			
- con funcionamiento de red	V	230/110	230/110
- con funcionamiento de acumulador	V	18	18
Amplificador de potencia nominal	W	4 × 5	4 × 5
Zona de recepción de onda ultracorta FM	MHz	87,5-108	87,5-108
Zona de recepción DAB+	MHz	-	174,928-239,200
Compatibilidad de <i>Bluetooth</i> <sup>®</sup>		<i>Bluetooth</i> <sup>®</sup> 5.0	<i>Bluetooth</i> <sup>®</sup> 5.0
Gama de frecuencias de servicio <i>Bluetooth</i> <sup>®</sup>	MHz	2402-2480	2402-2480
Potencia de emisión <i>Bluetooth</i> <sup>®</sup> máx.	mW	8	8
Pilas tampón		2 × 1,5 V LR6 (AA)	2 × 1,5 V LR6 (AA)
Peso según EPTA-Procedure 01:2014	kg	9,2-10,2 <sup>A)</sup>	9,2-10,2 <sup>A)</sup>
Clase de protección		Ⓢ/I	Ⓢ/I
Temperatura ambiente recomendada durante la carga	°C	0 ... +35	0 ... +35
Temperatura ambiente permitida durante el servicio	°C	0 ... +35	0 ... +35
Temperatura ambiente permitida durante el almacenamiento	°C	-20 ... +50	-20 ... +50
Acumuladores recomendados		GBA 18V... ProCORE18V...	GBA 18V... ProCORE18V...

Radio de obra	GPB 18V-5 C	GPB 18V-5 SC
Cargadores recomendados	GAL 18... GAX 18... GAL 36...	GAL 18... GAX 18... GAL 36...

A) dependiente del acumulador utilizado

## Alimentación de energía de la radio

La alimentación de energía de la radio puede ser suministrada por la conexión a la red o por un acumulador de iones de litio (26).

Si el acumulador se utiliza para la alimentación de energía, sólo están disponibles las funciones de funcionamiento de audio y alimentación de energía de dispositivos externos a través del puerto USB integrado.

### Funcionamiento con conexión a la red

- **¡Observe la tensión de red!** La tensión de la fuente de corriente debe coincidir con las indicaciones en la placa de características de la radio. Las radios marcadas con 230 V pueden funcionar también a 220 V.

### Funcionamiento con acumulador

- **Utilice únicamente los cargadores que se enumeran en los datos técnicos.** Solamente estos cargadores son compatibles con los acumuladores de iones de litio utilizables en su radio.

**Indicación:** La utilización de acumuladores no adecuados para su radio puede causar un funcionamiento anómalo o un daño a la radio.

El acumulador de iones de litio está protegido contra descarga total gracias al sistema de protección electrónica de celdas "Electronic Cell Protection (ECP)". Si el acumulador está descargado, un circuito protector se encarga de desconectar la radio.

- **No conecte de nuevo la radio, tras la desconexión por el circuito protector.** El acumulador podría dañarse.

### Cambio del acumulador

Abra la palanca de enclavamiento (28) de la cubierta del acumulador y abra la cubierta del acumulador (27).

Para **extraer** el acumulador, presione la tecla de desenclavamiento del acumulador (25) y retirelo del compartimiento.

**No proceda con brusquedad.**

Para **colocar** el acumulador, deslícelo en el alojamiento del acumulador (29), de modo que los empalmes del acumulador queden sobre los empalmes del alojamiento del acumulador. Deje que encastre el acumulador.

Cierre la cubierta del acumulador (27) y enclávela.

### Indicador del estado de carga del acumulador

Con el acumulador colocado, el estado de carga del acumulador (26) lo puede ver en la pantalla y, con el acumulador desmontado, lo puede ver en el propio acumulador.

### Indicador de estado de carga del acumulador en la pantalla

El indicador de estado de carga del acumulador (b) aparece en la pantalla, tan pronto como se introduce un acumulador con suficiente tensión y la radio no está conectada a la red eléctrica.

Indicador	Capacidad
	80-100 %
	60-80 %
	40-60 %
	20-40 %
	5-20 %
	0-5 %

### Indicador del estado de carga del acumulador en el acumulador

Si se retira el acumulador de la radio, se puede ver el estado de carga a través de los LEDs verdes del indicador del estado de carga del acumulador.

Presione la tecla del indicador de estado de carga o , para indicar el estado de carga.

Si tras presionar la tecla del indicador de estado de carga no se enciende ningún LED, significa que el acumulador está defectuoso y debe sustituirse.

#### Tipo de acumulador GBA 18V...



LEDs	Capacidad
Luz permanente 3× verde	60-100 %
Luz permanente 2× verde	30-60 %
Luz permanente 1× verde	5-30 %
Luz intermitente 1× verde	0-5 %

#### Tipo de acumulador ProCORE18V...



LEDs	Capacidad
Luz permanente 5× verde	80-100 %
Luz permanente 4× verde	60-80 %
Luz permanente 3× verde	40-60 %
Luz permanente 2× verde	20-40 %
Luz permanente 1× verde	5-20 %

LEDs	Capacidad
Luz intermitente 1 x verde	0-5 %

### Colocar/cambiar las pilas tampón

Para la memorización de la hora y otras configuraciones en la radio deben colocarse pilas tampón. Para ello se recomienda el uso de pilas alcalinas de manganeso.

Abra la palanca de enclavamiento (28) de la cubierta del acumulador y abra la cubierta del acumulador (27).

Si es necesario, retire el acumulador (26).

Para abrir la tapa del compartimento de las pilas (24), pulse el bloqueo (23) y retire la tapa del compartimento de las pilas. Coloque las pilas tampón que se adjuntan.

Observe en ello la polaridad correcta conforme a la representación en el lado interior del compartimento de pilas.

Coloque de nuevo la tapa del compartimento de las pilas. (24)

**"REPLACE AA BATTERY WHEN UNIT NO LONGER KEEPS CORRECT TIME":** Cambie las pilas tampón, si la hora ya no se memoriza en la radio.

Reemplace siempre simultáneamente todas las pilas. Utilice sólo pilas de un fabricante y con igual capacidad.

► **Retire las pilas tampón de la radio, si no va a utilizarla durante un periodo prolongado.** Tras un tiempo de almacenaje prolongado en la radio, las pilas tampón se pueden llegar a corroer y autodescargar.

## Funcionamiento

► **Proteja la radio ante el contacto directo con el agua.**

Puede exponerse a una descarga eléctrica si penetra agua en la radio.

► **Mantenga las tapas del compartimento de las pilas, del compartimento de los medios y de las conexiones de corriente alterna en lo posible cerradas.** Las cubiertas cerradas protegen la radio ante el agua y el polvo.

### Funcionamiento del audio

#### Conexión/desconexión

Para **conectar** la radio pulse la tecla de conexión/desconexión (15). Se activa la pantalla (16) y se reproduce la fuente de audio ajustada al apagar la radio por última vez.

Para **desconectar** la radio pulse de nuevo la tecla de conexión/desconexión (15). Se memoriza el ajuste actual de la fuente de audio.

#### Ajuste del volumen

Tras conectar la radio, el volumen siempre está ajustado a un nivel bajo.

Para aumentar el volumen, gire el botón del reloj (14) (GPB 18V-5 C) o el botón del menú (22) (GPB 18V-5 SC) en el sentido de las agujas del reloj, para reducir el volumen, gírelo en el sentido contrario a las agujas del reloj.

El ajuste del volumen aparece en la pantalla con un valor entre 0 y 30. Ponga el volumen a un nivel bajo antes de sintoni-

zar o cambiar una emisora de radio, y a un nivel medio antes de iniciar una fuente de audio externa.

Para desconectar el sonido, puede pulsar la tecla de enmudecimiento (12). En la pantalla aparece el indicador enmudecimiento (f).

Para volver a conectar el sonido, vuelva a pulsar brevemente el botón de enmudecimiento o gire el botón de reloj (14) (GPB 18V-5 C) o el botón de menú (22) (GPB 18V-5 SC) en el sentido de las agujas del reloj.

#### Ajuste del sonido

Un ecualizador está integrado en la radio para una óptima reproducción del sonido.

Puede modificar los niveles de agudos y graves manualmente o usar los preajustes de sonido para diferentes estilos de música. Es posible elegir entre los ajustes preprogramados **JAZZ, ROCK, POP y CLASSIC**, así como el ajuste autoprogramable **CUSTOM**. Los ajustes de sonido se memorizan por separado para cada fuente de audio.

Para seleccionar uno de los preajustes de sonido memorizados, presione brevemente el botón del ecualizador (20), hasta que aparezca el ajuste deseado en el indicador de preajuste de sonido (i) en la pantalla.

Modificación del ajuste **CUSTOM**:

- Puede ajustar el nivel de agudos y el nivel de graves en un margen de -5 a +5.
- Presione la tecla del ecualizador (20) durante más de 0,5 s. En el indicador de preajuste de sonido (i) en la pantalla aparece **CUSTOM**.
- GPB 18V-5 C: En el indicador de nivel de agudos/graves (d) se indica **TRE**, el valor actual del nivel de agudos parpadea. Gire el botón del reloj (14), para modificar el nivel de agudos. Presione el botón del reloj (14), para memorizar el valor ajustado.  
En el indicador de nivel de agudos/graves (d) se muestra ahora **BAS**, así como el valor actual del nivel de graves. Modifique y memorice el nivel de graves como descrito para el nivel de agudos.
- GPB 18V-5 SC: En el indicador multifuncional (k) se indica **<Treble>** y el valor actual del nivel de agudos. Gire el botón del menú (22), para modificar el nivel de agudos. Presione el botón del menú (22), para memorizar el valor ajustado.  
En el indicador multifuncional (k) se muestra ahora **<Bass>**, así como el valor actual del nivel de graves. Modifique y memorice el nivel de graves como descrito para el nivel de agudos.
- Tras memorizar el ajuste de graves o 10 s después del último accionamiento del botón del reloj (14)/botón del menú (22), la radio vuelve a la pantalla estándar.

#### Selección de la fuente de audio

Para seleccionar una fuente de audio, pulse el botón de fuente (Source) (18) repetidamente, hasta que la fuente de audio interna o externa deseada se muestre en la pantalla:

- **DAB**: radio digital a través de DAB+ (GPB 18V-5 SC),
- **FM**: radio analógica a través de FM,



- **AUX**: fuente de audio externa (p. ej., reproductor de CD) a través de la toma de 3,5 mm **AUX IN (10)** en el compartimento de medios,
- : fuente de audio externa (p. ej. teléfono inteligente) a través de la conexión de *Bluetooth*®.

La fuente de audio actual puede verse en el indicador de fuente de audio **(h)** o en el indicador *Bluetooth*® **(g)**.

#### Configurar/memorizar estaciones de radio DAB+ (GPB 18V-5 SC)

Para seleccionar la fuente de audio estaciones de radio DAB+, presione el botón de fuente **(18)** repetidamente, hasta que en el indicador aparezca fuente de audio **(h) DAB**.

Después de una corta inicialización, se reproduce la última emisora de radio.

El nombre de la estación emisora aparece respectivamente en la línea superior del visualizador multifuncional **(k)**. La información adicional que se ha de mostrar en la línea inferior del visualizador multifuncional, se puede ajustar en la función de menú.

- Para el **Cambio de la emisora**, gire el botón de fuente **(18)**, hasta que se muestre la estación deseada en la pantalla. Presione el botón de fuente **(18)**, para confirmar la selección. La radio cambia a la emisora seleccionada.

Alternativamente, puede presionar la tecla de búsqueda descendente **(13)** o la tecla de búsqueda ascendente **(19)**.

- Para la **memorización de una emisora sintonizada**, presione la tecla de memorización de programas **(17)** del espacio de memoria deseado, hasta que aparezca el número del espacio de memoria en el indicador espacio de memoria **(c)**.
- Para la **reproducción de una emisora memorizada**, presione brevemente una de las teclas de memoria de emisoras **(17)**. El número del espacio de memoria aparece en el indicador de espacio de memoria **(c)**.

**Indicación:** En caso de problemas de recepción, puede iniciar manualmente la búsqueda de la emisora DAB+. Para ello, seleccione **<Auto Scan>** en el menú o presione la tecla de búsqueda descendente **(13)** y la tecla de búsqueda ascendente **(19)** simultáneamente. Una vez finalizada la búsqueda de estaciones, se memorizan 4 estaciones en los espacios de memoria para programas 1 a 4. Las estaciones ya memorizadas se sobrescriben en ello.

Si no se encuentra ninguna emisora de radio DAB+, aparece **<No DAB Station - Please Auto Scan>** en el visualizador multifuncional **(k)**.

#### Configurar/memorizar estaciones de radio de FM

Para seleccionar la fuente de audio estaciones de radio de FM, presione el botón de fuente **(18)** repetidamente, hasta que en el indicador aparezca fuente de audio **(h) FM**.

GPB 18V-5 C: Durante el ajuste, la radiofrecuencia aparece en el indicador de la hora **(j)** y luego en el indicador de la radiofrecuencia **(a)**.

GPB 18V-5 SC: La frecuencia de la emisora que se está reproduciendo actualmente aparece respectivamente en la línea superior del indicador multifuncional **(k)**. La información adicional que se ha de mostrar en la línea inferior del indicador multifuncional, se puede ajustar en la función de menú.

Cuando la recepción de una señal adecuada es lo suficientemente fuerte, la radio cambia automáticamente a recepción estéreo y en la pantalla aparece la indicación recepción estéreo **(e)**.

- Para la **sintonización de una emisora específica**, gire el botón de fuente **(18)**, hasta que la frecuencia o emisora deseada aparezca en la pantalla.
- Para la **búsqueda de la siguiente emisora con alta intensidad de señal**, presione brevemente la tecla de búsqueda descendente **(13)** o la tecla de búsqueda ascendente **(19)**. La siguiente emisora encontrada se muestra en la pantalla y se reproduce.
- Para la **búsqueda de todas las emisoras con alta intensidad de señal**, presione la tecla de búsqueda descendente **(13)** o la tecla de búsqueda ascendente **(19)** durante más de 0,5 s. Cada emisora encontrada se reproduce durante 5 s, luego la búsqueda continúa hasta el final de la banda de frecuencias. Para interrumpir la búsqueda de emisoras, pulse brevemente la tecla de búsqueda descendente **(13)** o la tecla de búsqueda ascendente **(19)**.
- Para la **memorización de una emisora sintonizada**, presione la tecla de memorización de programas **(17)** del espacio de memoria deseado, hasta que aparezca el número del espacio de memoria en el indicador espacio de memoria **(c)**.
- Para la **búsqueda y memorización automática** de las emisoras más potentes, presione la tecla de búsqueda descendente **(13)** y la tecla de búsqueda ascendente **(19)** simultáneamente. La radio comprueba todas las emisoras que se reciben y memoriza las 4 emisoras con la mejor recepción en los espacios de memoria para programas 1 a 4. Tenga en cuenta, que las emisoras ya almacenadas se sobrescriben. Una vez finalizada la búsqueda, se reproduce la emisora memorizada en el espacio de memoria para programas 1.
- Para la **reproducción de una emisora memorizada**, presione brevemente una de las teclas de memoria de emisoras **(17)**. El número del espacio de memoria aparece en el indicador de espacio de memoria **(c)**.

#### Orientación de la antena de varilla

La radio se entrega con la antena de varilla **(30)** montada. Cuando use el modo de radio FM, gire la antena de varilla en la dirección que ofrezca la mejor recepción.

Si no es posible obtener una recepción suficiente, coloque la radio en un lugar con mejor recepción.

**Indicación:** Si se utiliza la radio en las inmediaciones de sistemas de radiocomunicación, equipos de radiocomunicación u otros dispositivos electrónicos, la recepción de la radio puede verse afectada.

### Conexión de fuentes de audio externas a través de AUX

Abra la palanca de enclavamiento (8) y abra la cubierta del compartimento de medios (7). Inserte el enchufe de 3,5 mm del cable AUX (9) en la toma AUX IN-Buchse (10). Conecte el cable AUX a una fuente de audio adecuada.

Para reproducir la fuente de audio AUX, pulse el botón de fuente (18) repetidamente, hasta que aparezca la indicación fuente de audio (h) AUX.

Para la protección contra la suciedad, cierre de nuevo la cubierta (7) del compartimento de medios y enclávela, cuando retire el enchufe del cable AUX.

Si el tamaño es adecuado, también puede guardar la fuente de audio conectada vía AUX en el compartimento de almacenaje (6).

Si se pulsa una de las teclas de memoria de emisoras (17) durante la operación AUX, la radio conmuta a la emisora memorizada en el último modo de radio utilizado.

### Reproducir/controlar fuentes de audio externas a través de Bluetooth®

Para reproducir una fuente de audio (p. ej. teléfono inteligente) a través de Bluetooth®, pulse el botón de fuente (18) repetidamente, hasta que aparezca el indicador Bluetooth® (g) en la pantalla o pulse brevemente la tecla Bluetooth® (21) independientemente de la fuente de audio actual.

Si la radio ya estaba conectada a una fuente de audio externa a través de Bluetooth® y esta fuente de audio está disponible, se establece automáticamente una conexión con esta fuente de audio. Tan pronto como se establece la conexión, el indicador de Bluetooth® (g) se enciende de modo continuo.

GPB 18V-5 SC: El nombre del aparato conectado por Bluetooth® se muestra en la línea superior del indicador multifuncional (k). El texto transmitido por el aparato conectado aparece en la línea inferior.

Si no se puede establecer ninguna conexión en 2 min, la conexión se interrumpe y la indicación Bluetooth® (g) parpadea continuamente.

GPB 18V-5 SC: En el indicador multifuncional (k) aparece <Not connected>.

Después de otros 17 min sin establecimiento de comunicación, la radio se apaga automáticamente.

Establecer una nueva conexión a través de Bluetooth®:

- Para establecer la conexión con una nueva fuente de audio externa, presione la tecla Bluetooth® (21) durante más de 0,5 s. Esto también es posible durante un proceso de búsqueda, con una conexión existente o cuando se opera con otra fuente de audio.
- La radio inicia el proceso de búsqueda. Durante el proceso de búsqueda parpadea la indicación Bluetooth® (g).
- Active la conexión a través de la fuente de audio externa. En los teléfonos inteligentes, esto suele ser posible dentro de los ajustes del menú Bluetooth®. La radio aparece como una fuente disponible bajo el nombre de **GPB 18V-5 C xxxx** o **GPB 18V-5 SC xxxx**. Por favor,

consulte las instrucciones de servicio de su fuente de audio/teléfono inteligente.

- Tan pronto como se establece una conexión a través de Bluetooth®, se enciende la indicación Bluetooth® (g) de modo continuo.

La fuente de audio conectada a través de Bluetooth® también puede ser controlada a través de la radio:

- Para **seleccionar e iniciar un título**, presione brevemente la tecla de búsqueda ascendente (19) o la tecla de búsqueda descendente (13) repetidamente, hasta llegar al título deseado. La reproducción del título seleccionado se inicia automáticamente.
- Para **interrumpir la reproducción**, presione la tecla de enmudecimiento (12). En la pantalla aparece el indicador enmudecimiento (f).
- Para **continuar la reproducción**, presione de nuevo la tecla de enmudecimiento (12), modifique el volumen o presione la tecla de búsqueda ascendente (19) o la tecla de búsqueda descendente (13).
- Para **avanzar o retroceder rápidamente dentro de un título**, mantenga presionada la tecla de búsqueda ascendente (19) o la tecla de búsqueda descendente (13), hasta llegar a la posición deseada en el título.

Si durante el funcionamiento a través de Bluetooth® se pulsa una de las teclas de memoria de emisoras (17), la radio conmuta a la emisora memorizada en el último modo de radio utilizado.

### Ajuste de la indicación de la hora (GPB 18V-5 C)

Para entrar en el menú de la indicación de la hora, presione brevemente el botón del reloj (14).

Puede elegir entre los formatos de tiempo de 12 horas <12H> y 24 horas <24H>, así como ajustar horas y minutos.

Navegación por el menú:

- Modificar los ajustes de menú: gire el botón del reloj (14).
- Memorizar los ajustes de menú: presione el botón del reloj.
- Tras memorizar el ajuste de los minutos o 10 s después del último accionamiento del botón del reloj, la radio vuelve al modo de audio.

Si la hora ya no se memoriza en la radio, cambie las pilas también.

### Función de reposición (GPB 18V-5 C)

Para reponer todos los ajustes de la radio a los ajustes de fábrica (Reset), pulse el botón del reloj (14) durante más de 0,5 s. En la pantalla aparece <RS>.

Gire el botón del reloj (14), para elegir entre reposición <YES> y volver a la configuración actual <NO>. Confirme la selección pulsando el botón del reloj.

### Modificación de los ajuste de menú (GPB 18V-5 SC)

Para acceder a la función de menú, pulse el botón de menú (22).

Navegación por el menú:

- Desplazarse a través de un menú: Gire el botón de menú **(22)**.
- Seleccionar y memorizar el ajuste de menú: Presione el botón de menú **(22)**.
- Cambiar a un submenú: Presione el botón de menú **(22)**.
- Cambiar de un submenú de vuelta a un menú superior: Presione la tecla de búsqueda descendente **(13)**. Cuando se alcanza el nivel superior del menú, la radio vuelve al modo de audio.

Para abandonar la función de menú en cualquier nivel y volver al modo de audio, pulse el botón de búsqueda descendente **(13)** durante más de 1 s. Alternativamente, la radio automáticamente vuelve al modo de audio 10 s después de que se pulse la última tecla.

Si los ajustes del menú ya no se memorizan cuando se apaga la radio, cambie las pilas también.

#### Opciones de menú (GPB 18V-5 SC)

La selección del menú depende en parte del modo de audio en el que se encuentra la radio.

Dentro de los menús, el nombre del menú se muestra en la línea superior del visualizador multifuncional **(k)** y el ajuste seleccionable en la línea inferior.

##### <Set Time>

**Menú tiempo:** Puede elegir entre los formatos de tiempo de 12 horas **<12 Hour Mode>** y de 24 horas **<24 Hour Mode>** y ajustar la hora manualmente. Si se selecciona una emisora de radio que transmite la hora para la fuente de audio **DAB**, esta hora se adopta automáticamente.

##### <Reset All>

**Menú reposición:** Puede reponer todos los ajustes del menú a los valores de fábrica **<Yes>** o volver a los ajustes actuales **<No>**.

##### <Auto Scan> (con fuente de audio **DAB**)

**Menú búsqueda de emisoras automática:** Puede iniciar una búsqueda automática de emisoras.

##### <Manual Tune> (con fuente de audio **DAB**)

**Menú armonización manual:** Puede ajustar una frecuencia deseada manualmente.

##### <Display Type> (con fuente de audio **DAB**)

**Menú modo de indicación:** Puede elegir el texto que aparece en la línea inferior del indicador multifuncional **(k)**:

- el texto de información emitido por la emisora de radio **<Dynamic Label>**,
- la frecuencia de la emisora **<Frequency>**,
- la intensidad de la señal **<Signal Strength>**,
- el tipo de programa emitido por la emisora de radio **<Program Type>**.

##### <Display Type> (con fuente de audio **FM**)

**Menú modo de indicación:** Puede elegir el texto que aparece en la línea inferior del indicador multifuncional **(k)**:

- el texto de información emitido por la emisora de radio **<Radio Text>**,
- el nombre de la emisora **<Program Service>**,

- el tipo de programa emitido por la emisora de radio **<Program Type>**.

## Alimentación de aparatos externos

### Puerto USB

Con el puerto USB se pueden cargar los aparatos, cuya alimentación de energía es posible realizar a través de USB (p. ej. diversos teléfonos móviles). La máxima corriente de carga asciende a **2,1 A**.

Abra la palanca de enclavamiento **(8)** y abra la cubierta del compartimento de medios **(7)**. Conecte el puerto USB del aparato externo a través de un cable USB apropiado con la toma de carga USB **(11)** (**USB**) de la radio.

Durante el funcionamiento con el acumulador, el aparato externo sólo puede cargarse mientras la radio está conectada.

Si el tamaño es adecuado, el aparato externo puede guardarse en el compartimento de almacenaje **(6)** mientras se carga. Si el aparato externo se calienta durante la carga, deje la tapa **(7)** del compartimento de medios abierta para proteger el aparato externo de un sobrecalentamiento.

Una vez que se haya finalizado la carga o se haya retirado el cable USB, vuelva a cerrar la tapa **(7)** para proteger la radio ante la suciedad.

### Conexión de corriente alterna

Puede utilizar las conexiones de corriente alterna para hacer funcionar otros aparatos eléctricos externos. Las cajas de enchufe pueden variar según las normas específicas de cada país.

La alimentación de energía de aparatos externos a través de la conexión de corriente alterna sólo es posible cuando la radio está conectada a la red eléctrica y no a través de un acumulador colocado. Si la radio está conectada a la red eléctrica, el testigo de control verde **(3)** se enciende como confirmación.

La suma de los consumos de corriente máximos permitidos de todos los aparatos eléctricos conectados no debe superar el valor que figura en la siguiente tabla (véase también el rotulado de la carcasa bajo las tapas coberteras **(4)**):

Número de artículo	Suma de los consumos de corriente máx. (en A)
3 601 DA4 000	15
3 601 DA4 100	15
3 601 DA4 170	12
3 601 DA4 1W0	15
3 601 DA4 130	9
3 601 DA4 140	9

Abra una tapa cobertera **(4)** de las conexiones de corriente alterna e inserte el enchufe del aparato eléctrico externo en una caja de enchufe **(5)** de la radio.

## Instrucciones para la operación

### Indicaciones para el trato óptimo del acumulador

Proteja el acumulador de la humedad y del agua.

Únicamente almacene el acumulador en el margen de temperatura desde -20 °C hasta 50 °C. P.ej., no deje el acumulador en el coche en verano.

Limpie de vez en cuando las rejillas de refrigeración del acumulador con un pincel suave, limpio y seco.

Si después de una recarga, el tiempo de funcionamiento del acumulador fuese muy reducido, ello es señal de que éste está agotado y deberá sustituirse.

Observe las indicaciones referentes a la eliminación.

## Mantenimiento y servicio

### Mantenimiento y limpieza

Siempre mantenga limpia la radio para trabajar con eficacia y seguridad.

Si es necesario reemplazar el cable de conexión, entonces esto debe ser realizado por **Bosch** o por un servicio técnico autorizado para herramientas eléctricas **Bosch**, para evitar riesgos de seguridad.

Limpiar el aparato con un paño húmedo y suave. No utilice ningún detergente o disolvente.

### Servicio técnico y atención al cliente

El servicio técnico le asesorará en las consultas que pueda Ud. tener sobre la reparación y mantenimiento de su producto, así como sobre piezas de recambio. Las representaciones gráficas tridimensionales e informaciones de repuestos se encuentran también bajo: [www.bosch-pt.com](http://www.bosch-pt.com)

El equipo asesor de aplicaciones de Bosch le ayuda gustosamente en caso de preguntas sobre nuestros productos y sus accesorios.

Para cualquier consulta o pedido de piezas de repuesto es imprescindible indicar el nº de artículo de 10 dígitos que figura en la placa de características del producto.

#### España

Robert Bosch España S.L.U.  
Departamento de ventas Herramientas Eléctricas  
C/Hermanos García Noblejas, 19  
28037 Madrid

Para efectuar su pedido online de recambios o pedir la recogida para la reparación de su máquina, entre en la página [www.herramientasbosch.net](http://www.herramientasbosch.net).

Tel. Asesoramiento al cliente: 902 531 553

Fax: 902 531554

**Direcciones de servicio adicionales se encuentran bajo:**

[www.bosch-pt.com/serviceaddresses](http://www.bosch-pt.com/serviceaddresses)

### Transporte

Los acumuladores de iones de litio incorporados están sujetos a los requerimientos estipulados en la legislación sobre mercancías peligrosas. Los acumuladores pueden ser transportados por carretera por el usuario sin más imposiciones. En el envío por terceros (p.ej., transporte aéreo o por agencia de transportes) deberán considerarse las exigencias especiales en cuanto a su embalaje e identificación. En este ca-

so deberá recurrirse a los servicios de un experto en mercancías peligrosas al preparar la pieza para su envío.

Únicamente envíe acumuladores si su carcasa no está dañada. Si los contactos no van protegidos cúbralos con cinta adhesiva y embale el acumulador de manera que éste no se pueda mover dentro del embalaje. Observe también las prescripciones adicionales que pudieran existir al respecto en su país.

### Eliminación



Las radios, los acumuladores/las pilas, los accesorios y los embalajes deben reciclarse de forma respetuosa con el medio ambiente.



¡No elimine las radios ni los acumuladores/las pilas con la basura doméstica!

### Sólo para los países de la UE:

De acuerdo con las directivas europeas 2012/19/UE y 2006/66/CE, las radios que ya no son aptas para su uso y los acumuladores/las pilas defectuosos o vacíos deberán ser recogidos por separado y reciclados de manera respetuosa con el medio ambiente.

### Acumuladores/pilas:

#### Iones de Litio:

Por favor, observe las indicaciones en el apartado Transporte (ver "Transporte", Página 36).



**El símbolo es solamente válido, si también se encuentra sobre la placa de características del producto/fabricado.**

## Português

### Instruções de segurança



**Leia todas as instruções de segurança e instruções.** A inobservância das instruções de segurança e das instruções pode causar choque elétrico, incêndio e/ou ferimentos graves.

**Guarde bem todas as indicações de segurança e instruções para futura referência.**

- ▶ **Antes de cada utilização verifique o rádio, o cabo e a ficha. Não utilize o rádio se detetar danos no mesmo. Não abra o rádio nem a ficha, as reparações devem ser levadas a cabo apenas por pessoal técnico qualificado e devem ser usadas somente peças de substituição originais.** Os rádios, cabos e fichas danificados aumentam o risco de um choque elétrico.

- ▶ **A ficha de rede tem de ser inserida numa tomada facilmente acessível e com contacto de proteção.**
- ▶ **A ficha de rede tem de ser adequada para a tomada. A ficha não deve ser modificada de maneira alguma. Não utilize fichas adaptadoras em conjunto com o rádio.**  
Fichas não modificadas e tomadas apropriadas reduzem o risco de um choque elétrico.
- ▶ **Desenrole totalmente o cabo de corrente elétrica se operar o rádio com a ligação à rede.** Caso contrário, o cabo de corrente elétrica pode aquecer.
- ▶ **Não deverá utilizar o cabo para outras finalidades. Jamais utilize o cabo para transportar o rádio, para pendurá-lo, nem para puxar a ficha da tomada. Mantenha o cabo afastado de calor, óleo, arestas afiadas ou partes do aparelho em movimento.** Cabos danificados ou emaranhados aumentam o risco de um choque elétrico.



**Mantenha o rádio afastado da chuva ou de humidade.** A infiltração de água no rádio aumenta o risco de um choque elétrico.

- ▶ **Não abrir o acumulador.** Há risco de um curto-circuito.
- ▶ **Em caso de danos e de utilização incorreta da bateria, podem escapar vapores. A bateria pode incendiar-se ou explodir.** Areje o espaço e procure assistência médica no caso de apresentar queixas. É possível que os vapores irrite as vias respiratórias.
- ▶ **No caso de utilização incorreta ou bateria danificada pode vaziar líquido inflamável da bateria. Evitar o contacto. No caso de um contacto acidental, deverá enxaguar com água. Se o líquido entrar em contacto com os olhos, também deverá consultar um médico.**  
Líquido que sai da bateria pode levar a irritações da pele ou a queimaduras.
- ▶ **Os objetos afiados como, p. ex., pregos ou chaves de fendas, assim como o efeito de forças externas podem danificar o acumulador.** Podem causar um curto-circuito interno e o acumulador pode ficar queimado, deitar fumo, explodir ou sobreaquecer.
- ▶ **Manter o acumulador que não está sendo utilizado afastado de cliques, moedas, chaves, parafusos ou outros pequenos objetos metálicos que possam causar um curto-circuito dos contactos.** Um curto-circuito entre os contactos do acumulador pode ter como consequência queimaduras ou fogo.
- ▶ **Use a bateria apenas em produtos do fabricante.** Só assim é que a bateria é protegida contra sobrecarga perigosa.
- ▶ **Só carregar baterias em carregadores recomendados pelo fabricante.** Há perigo de incêndio se um carregador, apropriado para um determinado tipo de baterias, for utilizado para carregar baterias de outros tipos.



**Proteger a bateria contra calor, p. ex. também contra uma permanente radiação solar, fogo, sujidade, água e humidade.** Há risco de explosão ou de um curto-circuito.



**A marca nominativa Bluetooth® tal como o símbolo (logótipo), são marcas registadas e propriedade da Bluetooth SIG, Inc. Qualquer utilização desta marca nominativa/deste símbolo por parte da Robert Bosch Power Tools GmbH possui a devida autorização.**

## Descrição do produto e do serviço

Respeite as figuras na parte da frente do manual de instruções.

### Componentes ilustrados

A numeração dos componentes ilustrados refere-se à apresentação do rádio na página de esquemas.

- (1) Altifalante
- (2) Pega de transporte
- (3) Luz de controlo da ligação de corrente alternada
- (4) Tampa de cobertura da ligação de corrente alternada
- (5) Tomada da ligação de corrente alternada (**Power Outlets**)
- (6) Compartimento de arrumação
- (7) Tampa do compartimento do suporte de dados (**Digital Media Bay**)
- (8) Alavanca de travamento da tampa do compartimento do suporte de dados
- (9) Cabo AUX
- (10) Tomada AUX-IN
- (11) Tomada de carregamento USB
- (12) Tecla Mute
- (13) Tecla de procura para baixo
- (14) Botão Clock (**GPB 18V-5 C**)
- (15) Tecla de ligar/desligar
- (16) Mostrador
- (17) Teclas para memorizar programas
- (18) Botão Source
- (19) Tecla de procura para cima
- (20) Tecla Equalizer
- (21) Tecla *Bluetooth*®
- (22) Botão Menu (**GPB 18V-5 SC**)
- (23) Sistema de retenção da cobertura do compartimento da bateria
- (24) Tampa do compartimento da bateria (baterias de reserva)
- (25) Tecla de desbloqueio da bateria<sup>A)</sup>
- (26) Bateria<sup>A)</sup>
- (27) Tampa da bateria (**Battery Bay**)
- (28) Alavanca de bloqueio da tampa da bateria
- (29) Encaixe da bateria

**(30)** Antena de haste

A) **Acessórios apresentados ou descritos não pertencem ao volume de fornecimento padrão. Todos os acessórios encontram-se no nosso programa de acessórios.**

**Elementos de indicação**

- (a) Indicação da frequência de rádio **(GPB 18V-5 C)**
- (b) Indicador do nível de carga da bateria
- (c) Indicação da posição de memória

**(d)** Indicação do nível de agudos/graves **(GPB 18V-5 C)**

- (e) Indicação de receção estéreo
- (f) Indicação de corte de som
- (g) Indicação de *Bluetooth*<sup>®</sup>
- (h) Indicação da fonte de áudio
- (i) Indicação da predefinição da sonoridade
- (j) Indicação da hora
- (k) Indicação multifuncional **(GPB 18V-5 SC)**

**Dados técnicos**

<b>Rádio para estaleiros de obras</b>		<b>GPB 18V-5 C</b>	<b>GPB 18V-5 SC</b>
Número de produto		<b>3 601 DA4 0..</b>	<b>3 601 DA4 1..</b>
Receção DAB+		-	●
Tensão de funcionamento			
- no funcionamento com alimentação elétrica	V	230/110	230/110
- no funcionamento com bateria	V	18	18
Potência nominal do amplificador	W	4 × 5	4 × 5
Raio de receção UHF	MHz	87,5-108	87,5-108
Raio de receção DAB+	MHz	-	174,928-239,200
Compatibilidade com <i>Bluetooth</i> <sup>®</sup>		<i>Bluetooth</i> <sup>®</sup> 5.0	<i>Bluetooth</i> <sup>®</sup> 5.0
Faixa de frequência de utilização de <i>Bluetooth</i> <sup>®</sup>	MHz	2402-2480	2402-2480
Potência máx. de transmissão <i>Bluetooth</i> <sup>®</sup>	mW	8	8
Baterias de reserva		2 × 1,5 V LR6 (AA)	2 × 1,5 V LR6 (AA)
Peso conforme EPTA-Procedure 01:2014	kg	9,2-10,2 <sup>A)</sup>	9,2-10,2 <sup>A)</sup>
Classe de proteção		⊕/I	⊕/I
Temperatura ambiente recomendada durante o carregamento	°C	0 ... +35	0 ... +35
Temperatura ambiente admissível durante o funcionamento	°C	0 ... +35	0 ... +35
Temperatura ambiente admissível durante o armazenamento	°C	-20 ... +50	-20 ... +50
Baterias recomendadas		GBA 18V... ProCORE18V...	GBA 18V... ProCORE18V...
Carregadores recomendados		GAL 18... GAX 18... GAL 36...	GAL 18... GAX 18... GAL 36...

A) dependendo da bateria utilizada

**Abastecimento de energia do rádio**

O abastecimento de energia do rádio pode ser feito através da ligação à rede ou de uma bateria de lítio **(26)**.

Se a bateria servir para o abastecimento de energia, só estão disponíveis as funções de modo de áudio e abastecimento de energia de aparelhos externos através da ligação USB integrada.

**Operação com ligação à rede**

► **Observe a tensão de rede!** A tensão da fonte de corrente elétrica tem de coincidir com os dados que constam na

placa de características do rádio. Os rádios marcados para 230 V também podem ser operados com 220 V.

**Funcionamento com bateria**

► **Utilize apenas os carregadores listados nos dados técnicos.** Só estes carregadores são apropriados para as baterias de lítio utilizadas no seu rádio.

**Nota:** a utilização de baterias não indicadas para o seu rádio pode causar falhas de funcionamento ou danos no rádio.

A bateria de iões de lítio está protegida contra descarga completa pelo sistema "Electronic Cell Protection (ECP)".

Com a bateria descarregada, o rádio é desligado através de um circuito de proteção.

- ▶ **Não ligue novamente o rádio, depois de este ter sido desligado pelo circuito de proteção.** A bateria pode ficar danificada.

#### Trocar a bateria

Abra a alavanca de bloqueio (28) da tampa da bateria e abra a tampa da bateria (27).

Para **retirar** a bateria, pressione a tecla de desbloqueio da bateria (25) e retire a bateria do respetivo compartimento. **Não empregue força.**

Para **colocar** a bateria, empurre-a para dentro do respetivo compartimento (29), de modo a que as ligações da bateria fiquem sobre as ligações do encaixe da bateria. Deixe a bateria engatar.







Feche a tampa da bateria (27) e bloqueie-a.

#### Indicador do nível de carga da bateria

Com a bateria colocada pode visualizar o nível de carga da bateria (26) no mostrador, com a bateria retirada visualiza na própria bateria.



#### Indicador do nível de carga da bateria no mostrador

O indicador do nível de carga da bateria (b) surge no mostrador, assim que for colocada uma bateria com tensão suficiente e se o rádio não estiver ligado à rede elétrica.

Indicação	Capacidade
	80–100 %
	60–80 %
	40–60 %
	20–40 %
	5–20 %
	0–5 %

#### Indicador do nível de carga da bateria na bateria

Se a bateria for retirada do rádio, é possível visualizar o nível de carga através dos LEDs verdes no indicador do nível de carga da bateria.

Prima a tecla para o indicador do nível de carga da bateria  ou  para visualizar o nível de carga.

Se, depois de premir a tecla para o indicador do nível de carga da bateria, não se acender qualquer LED, a bateria tem defeito e tem de ser substituída.

#### Tipo de bateria GBA 18V...



LEDs	Capacidade
Luz permanente 3 × verde	60–100 %
Luz permanente 2 × verde	30–60 %
Luz permanente 1 × verde	5–30 %
Luz intermitente 1 × verde	0–5 %

#### Tipo de bateria ProCORE18V...



LEDs	Capacidade
Luz permanente 5 × verde	80–100 %
Luz permanente 4 × verde	60–80 %
Luz permanente 3 × verde	40–60 %
Luz permanente 2 × verde	20–40 %
Luz permanente 1 × verde	5–20 %
Luz intermitente 1 × verde	0–5 %

#### Colocar/trocar as baterias de reserva

Para a memorização da hora e para outras definições no rádio é necessário utilizar baterias de reserva. Para tal, é recomendável a utilização de pilhas de manganó alcalino.

Abra a alavanca de bloqueio (28) da tampa da bateria e abra a tampa da bateria (27).

Se necessário, retire a bateria (26).

Para abrir a tampa do compartimento da bateria (24) pressione o sistema de retenção (23) e retire a tampa do compartimento da bateria. Coloque as baterias de reserva fornecidas.

Tenha atenção à polaridade correta de acordo com a representação no interior do compartimento das pilhas.

Coloque novamente a tampa do compartimento da bateria (24).

**"REPLACE AA BATTERY WHEN UNIT NO LONGER KEEPS CORRECT TIME":** Troque as baterias de reserva quando a hora no rádio já não for memorizada.

Substitua sempre todas as pilhas em simultâneo. Utilize apenas pilhas de um fabricante e com a mesma capacidade.

- ▶ **Retire as baterias de reserva do rádio, sempre que não o utilizar durante longos períodos.** Em caso de armazenamento prolongado do rádio, as baterias de reserva podem ficar corroídas ou descarregar-se automaticamente.

## Funcionamento

- ▶ **Proteja o rádio contra contacto direto com água.** A infiltração de água no rádio aumenta o risco de um choque elétrico.
- ▶ **Mantenha as tampas do compartimento da bateria, do compartimento do suporte de dados e das ligações de corrente alternada tanto quanto possível fechadas.** As tampas fechadas protegem o rádio de água e pó.

#### Modo de áudio

##### Ligar/desligar

Para **ligar** o rádio prima a tecla de ligar/desligar (15). O mostrador (16) é ativado e é reproduzida a fonte de áudio

que estava definida quando o rádio foi desligado pela última vez.

Para **desligar** o rádio prima novamente a tecla de ligar/desligar **(15)**. A definição atual da fonte de áudio é guardada.

#### Ajustar o volume de som

Quando o rádio é ligado está sempre definido um volume de som baixo.

Para aumentar o volume de som rode o botão Clock **(14)** **(GPB 18V-5 C)** ou o botão Menu **(22)** **(GPB 18V-5 SC)** para a direita, para reduzir o volume de som rode para a esquerda.

A definição do volume de som aparece no mostrador com um valor entre 0 e 30. Antes de definir ou de trocar de emissora de rádio coloque o volume de som num valor baixo, antes de iniciar uma fonte de áudio externa coloque num valor médio.

Para desligar o som pode premir brevemente a tecla Mute **(12)**. No mostrador é exibida a indicação de corte de som **(f)**.

Para ligar novamente o som, prima novamente e por breves instantes a tecla Mute ou rode o botão Clock **(14)** **(GPB 18V-5 C)** ou o botão Menu **(22)** **(GPB 18V-5 SC)** para a direita.

#### Definir a sonoridade

Para que o som seja reproduzido de forma ideal, está integrado um equalizador no rádio.

Pode alterar manualmente o nível de agudos e de graves ou utilizar as predefinições de sonoridade para diferentes estilos de música. Estão disponíveis as definições pré-programadas **JAZZ**, **ROCK**, **POP** e **CLASSIC** a definição auto programável **CUSTOM**. As definições da sonoridade são guardadas separadamente para cada fonte de áudio.

Para selecionar uma das predefinições de sonoridade guardadas, prima por breves instantes a tecla Equalizer **(20)** até que a definição desejada surja na indicação da predefinição da sonoridade **(i)** no mostrador.

Alteração da definição **CUSTOM**:

- Pode definir o nível de agudos e o nível de graves numa faixa de -5 a +5.
- Pressione a tecla Equalizer **(20)** durante mais do que 0,5 s. Na indicação da predefinição da sonoridade **(i)** no mostrador surge **CUSTOM**.
- GPB 18V-5 C: na indicação do nível de agudos/graves **(d)** é exibido **TRE**, o valor atual do nível de agudos pisca. Rode o botão Clock **(14)** para alterar o nível de agudos. Rode o botão Clock **(14)** para guardar o valor definido. Na indicação do nível de agudos/graves **(d)** é agora exibido **BAS** bem como o valor atual do nível de graves. Altere e guarde o nível de graves tal como descrito no nível de agudos.
- GPB 18V-5 SC: na indicação multifuncional **(k)** é exibido **<Treble>** e o valor atual do nível de agudos. Rode o botão Menu **(22)** para alterar o nível de agudos. Rode o botão Menu **(22)** para guardar o valor definido.

Na indicação multifuncional **(k)** é agora exibido **<Bass>** bem como o valor atual do nível de graves. Altere e guarde o nível de graves tal como descrito no nível de agudos.

- Depois de guardar a definição de graves ou 10 s após o último acionamento do botão Clock **(14)**/botão Menu **(22)** o rádio muda novamente para a indicação do mostrador padrão.

#### Selecionar a fonte de áudio

Para selecionar uma fonte de áudio, prima o botão Source **(18)** as vezes necessárias, até que seja exibida a fonte de áudio interna ou externa desejada no mostrador:

- **DAB**: rádio digital através de DAB+ **(GPB 18V-5 SC)**,
- **FM**: rádio analógico através de UHF,
- **AUX**: rádio analógico através de 3,5 mm **AUX IN (10)** no compartimento do suporte de dados,
- **📶**: fonte de áudio externa (p. ex. smartphone) através de ligação por *Bluetooth*®.

A fonte de áudio atual é reconhecível na indicação da fonte de áudio **(h)** ou na indicação de *Bluetooth*® **(g)**.

#### Definir/guardar emissora de rádio DAB+ (GPB 18V-5 SC)

Para selecionar a fonte de áudio emissora de rádio DAB+, prima o botão Source **(18)** as vezes necessárias, até que surja a indicação fonte de áudio **(h)** **DAB**.

Após uma curta inicialização é reproduzida a última emissora de rádio definida.

O nome da emissora surge respetivamente na linha superior da indicação multifuncional **(k)**. Na função de menu é possível definir que informação adicional é indicada na linha inferior da indicação multifuncional.

- Para **mudar a emissora**, rode o botão Source **(18)** até que a emissora desejada seja exibida no mostrador. Prima o botão Source **(18)**, para confirmar a seleção. O rádio muda para a emissora selecionada. Em alternativa, pode premir a tecla de procura para baixo **(13)** ou a tecla de procura para cima **(19)**, para mudar de emissora.
- Para **guardar uma emissora definida**, prima a tecla para memorizar programas **(17)** da posição de memória desejada, até que surja o número da posição de memória na indicação da posição de memória **(c)**.
- Para **reproduzir uma emissora guardada** prima brevemente uma das teclas para memorizar programas **(17)**. O número da posição de memória surge na indicação da posição de memória **(c)**.

**Nota:** em caso de problemas de receção pode iniciar manualmente a procura de emissoras DAB+. Para o efeito, seleccione **<Auto Scan>** no menu, ou prima simultaneamente a tecla de procura para baixo **(13)** e a tecla de procura para cima **(19)**. Depois de concluída a procura de emissoras, são guardadas 4 emissoras nas posições de memória de programas 1 a 4. As emissoras já guardadas são substituídas.



Se não for possível encontrar uma emissora de rádio DAB+, surge <No DAB Station – Please Auto Scan> na indicação multifuncional **(k)**.

#### Definir/guardar emissora de rádio UHF

Para selecionar a fonte de áudio emissora de rádio UHF, prima o botão Source **(18)** as vezes necessárias, até que surja a indicação fonte de áudio **(h) FM**.

GPB 18V-5 C: durante a definição surge a frequência de rádio na indicação da hora **(j)**, depois na indicação da frequência de rádio **(a)**.

GPB 18V-5 SC: a frequência da emissora atualmente reproduzida surge respetivamente na linha superior da indicação multifuncional **(k)**. Na função de menu é possível definir que informação adicional é indicada na linha inferior da indicação multifuncional.

Se a receção de um sinal adequado for suficientemente forte, o rádio comuta automaticamente para a receção estéreo, no mostrador surge a indicação de receção estéreo **(e)**.

- Para **definir uma determinada emissora** rode o botão Source **(18)** até que seja exibida a frequência desejada ou a emissora desejada no mostrador.
- Para **procurar a próxima emissora com uma forte intensidade de sinal**, prima brevemente a tecla de procura para baixo **(13)** ou a tecla de procura para cima **(19)**. A próxima emissora encontrada é exibida no mostrador e reproduzida.
- Para **procurar todas as emissoras com uma forte intensidade de sinal**, prima a tecla de procura para baixo **(13)** ou a tecla de procura para cima **(19)** durante mais de 0,5 s. Cada emissora encontrada é reproduzida durante 5 s, a seguir a procura prossegue até ao fim da banda de frequência. Para cancelar a procura de emissoras, prima brevemente a tecla de procura para baixo **(13)** ou a tecla de procura para cima **(19)**.
- Para **guardar uma emissora definida**, prima a tecla para memorizar programas **(17)** da posição de memória desejada, até que surja o número da posição de memória na indicação da posição de memória **(c)**.
- Para **procurar automaticamente e guardar** a emissora mais forte, prima simultaneamente a tecla de procura para baixo **(13)** e a tecla de procura para cima **(19)**. O rádio verifica todas as emissoras acessíveis e guarda as 4 emissoras com a melhor receção nas posições de memória de programas 1 a 4. Tenha em atenção que no processo as emissoras já guardadas serão eventualmente substituídas. Quando a procura estiver concluída, é reproduzida a emissora guardada na posição de memória de programa 1.
- Para **reproduzir uma emissora guardada** prima brevemente uma das teclas para memorizar programas **(17)**. O número da posição de memória surge na indicação da posição de memória **(c)**.

#### Alinhar a antena de haste

O rádio é fornecido com a antena de haste **(30)** montada. No modo de rádio através de UHF, vire a antena de haste na direção que permite a melhor receção.

Se não houver receção suficiente, coloque o rádio num local com melhor receção.

**Nota:** se o rádio funcionar numa área imediata a equipamentos de rádio, aparelhos de rádio ou outros aparelhos eletrónicos, podem ocorrer interferências na receção de rádio.

#### Ligar fontes de áudio externas através de AUX

Abra a alavanca de bloqueio **(8)** e abra a tampa **(7)** do compartimento do suporte de dados. Encaixe a ficha de 3,5 mm do cabo AUX **(9)** na tomada **AUX IN (10)**. Ligue o cabo AUX a uma fonte de áudio adequada.

Para reproduzir a fonte de áudio AUX, prima o botão Source **(18)** as vezes necessárias, até que na indicação da fonte de áudio **(h)** surja **AUX**.

Para proteger contra sujidade, feche novamente a tampa **(7)** do compartimento do suporte de dados e bloqueie-a quando retirar a ficha do cabo AUX.

Se o tamanho for adequado, também pode acomodar a fonte de áudio ligada através de AUX no compartimento de arrumação **(6)**.

Se durante o modo AUX for premida uma das teclas para memorizar programas **(17)**, o rádio muda para a emissora guardada no último modo de rádio utilizado.

#### Reproduzir/comandar fontes de áudio externas através de Bluetooth®

Para reproduzir uma fonte de áudio (p. ex. smartphone) via *Bluetooth*®, prima o botão Source **(18)** as vezes necessárias até que surja a indicação *Bluetooth*® **(g)** no mostrador, ou prima brevemente a tecla *Bluetooth*® **(21)** independentemente da fonte de áudio atual.

Se o rádio já tiver estado ligado a uma fonte de áudio externa via *Bluetooth*® e se esta fonte de áudio estiver disponível, é estabelecida automaticamente uma ligação com esta fonte de áudio. Assim que a ligação estiver estabelecida, a indicação de *Bluetooth*® **(g)** acende de forma permanente. GPB 18V-5 SC: o nome do aparelho ligado via *Bluetooth*® é exibido na linha superior da indicação multifuncional **(k)**. Na linha inferior é exibido o texto transmitido pelo aparelho ligado.

Se não for possível estabelecer ligação num espaço de 2 min, o estabelecimento da ligação é interrompido e a indicação de *Bluetooth*® **(g)** pisca de forma permanente. GPB 18V-5 SC: na indicação multifuncional **(k)** surge <Not connected>.

Após mais 17 min sem estabelecimento de ligação, o rádio desliga-se automaticamente.

Estabelecer nova ligação via *Bluetooth*®:

- Para estabelecer ligação com uma nova fonte de áudio externa, prima a tecla de *Bluetooth*® **(21)** durante mais de 0,5 s. Isto também é possível durante um processo de procura, com a existência de ligação ou no funcionamento com outra fonte de áudio.

- O rádio inicia o processo de procura. Durante o processo de procura, a indicação de *Bluetooth®* (g) pisca.
- Ative a ligação através da fonte de áudio externa. Nos smartphones isto é geralmente possível dentro das definições no menu *Bluetooth®*. O rádio aparece como fonte disponível com o nome **GPB 18V-5 C xxxx** ou **GPB 18V-5 SC xxxx**. Observe também o manual de instruções da sua fonte de áudio/do seu smartphone.
- Assim que existir uma ligação via *Bluetooth®*, a indicação de *Bluetooth®* (g) acende de forma permanente.

A fonte de áudio ligada via *Bluetooth®* também pode ser comandada através do rádio:

- Para **seleccionar e iniciar uma faixa**, prima brevemente a tecla de procura para cima (19) ou a tecla de procura para baixo (13) as vezes necessárias, até que a faixa desejada seja alcançada. A reprodução da faixa seleccionada é iniciada automaticamente.
- Para **interromper a reprodução**, prima a tecla Mute (12). No mostrador é exibida a indicação de corte de som (f).
- Para **continuar a reprodução**, prima novamente a tecla Mute (12), altere o volume de som ou prima a tecla de procura para cima (19) ou a tecla de procura para baixo (13).
- Para **avançar ou recuar dentro de uma faixa** mantenha a tecla de procura para cima (19) ou a tecla de procura para baixo (13) premida, até que o ponto desejado da faixa seja alcançado.

Se durante o funcionamento através de *Bluetooth®* for premida uma das teclas para memorizar programas (17), o rádio muda para a emissora guardada no último modo de rádio utilizado.

#### Definir a indicação da hora (GPB 18V-5 C)

Para aceder ao menu da indicação da hora, prima por breves instantes o botão Clock (14).

Pode seleccionar entre os formatos de 12 horas <12H> e 24 horas <24H> bem como definir as horas e os minutos.

Navegar no menu:

- Alterar as definições do menu: rode o botão Clock (14).
- Guardar as definições do menu: prima o botão Clock.
- Depois de guardar a definição dos minutos ou após 10 s após o último acionamento do botão Clock, o rádio muda novamente para o modo de áudio.

Troque as baterias de reserva quando a hora no rádio já não for memorizada.

#### Função Reset (GPB 18V-5 C)

Para repor todas as definições do rádio para as definições de fábrica (Reset), prima o botão Clock (14) durante mais de 0,5 s. No mostrador surge <RS>.

Rode o botão Clock (14), para seleccionar entre a reposição <YES> e o regresso às definições atuais <NO>. Confirme a selecção premindo o botão Clock.

#### Alterar as definições do menu (GPB 18V-5 SC)

Para aceder à função de menu, prima o botão Menu (22).

Navegar no menu:

- Percorrer um menu: rode o botão Menu (22).
- Seleccionar e guardar uma definição de menu: prima o botão Menu (22).
- Mudar para um submenu: prima o botão Menu (22).
- Mudar de um submenu de volta para um menu superior: prima a tecla de procura para baixo (13). Quando o nível de menu máximo é alcançado, o rádio regressa ao modo de áudio.

Para sair da função de menu num nível qualquer e para regressar ao modo de áudio, prima a tecla de procura para baixo (13) durante mais de 1 s. Em alternativa, o rádio muda automaticamente para o modo de áudio 10 s após a última pressão da tecla.

Se as definições do menu já não forem guardadas ao desligar o rádio, mude as baterias de reserva.

#### Opções do menu (GPB 18V-5 SC)

A selecção do menu depende em parte do modo de áudio em que o rádio se encontra.

Dentro do menu é exibido respetivamente o nome do menu na linha superior da indicação multifuncional (k) e a definição seleccionável na linha inferior.

##### <Set Time>

**Menu Hora:** pode seleccionar entre os formatos de 12 horas <12 Hour Mode> e 24 horas <24 Hour Mode> e definir manualmente a hora. Se na fonte de áudio DAB estiver seleccionada uma emissora de rádio que transmita a hora, esta hora é aceite automaticamente.

##### <Reset All>

**Menu Reset:** pode repor todas as definições do menu para a definição de fábrica <Yes> ou regressar às definições atuais <No>.

##### <Auto Scan> (com fonte de áudio DAB)

**Menu Procura automática de emissoras:** pode iniciar uma procura automática de emissoras.

##### <Manual Tune> (com fonte de áudio DAB)

**Menu Sintonização manual:** pode definir manualmente a frequência desejada.

##### <Display Type> (com fonte de áudio DAB)

**Menu Tipo de indicação:** pode seleccionar que texto é exibido na linha inferior da indicação multifuncional (k):

- o texto de informação transmitido pela emissora de rádio <Dynamic Label>,
- a frequência da emissora <Frequency>,
- a intensidade do sinal <Signal Strength>,
- o tipo de programa transmitido pela emissora de rádio <Program Type>.

##### <Display Type> (com fonte de áudio FM)

**Menu Tipo de indicação:** pode seleccionar que texto é exibido na linha inferior da indicação multifuncional (k):

- o texto de informação transmitido pela emissora de rádio <Radio Text>,
- o nome da emissora <Program Service>,
- o tipo de programa transmitido pela emissora de rádio <Program Type>.

## Abastecimento de energia de aparelhos externos

### Tomada USB

Com a ajuda da ligação USB podem ser carregados aparelhos cujo abastecimento de energia seja possível através de USB (p. ex. diversos telemóveis). A corrente de carga máxima é de **2,1 A**.

Abra a alavanca de bloqueio (8) e abra a tampa (7) do compartimento do suporte de dados. Conecte a ligação USB do aparelho externo através de um cabo USB adequado à tomada de carregamento USB (11) (USB) do rádio.

No funcionamento com bateria o aparelho externo só pode ser carregado enquanto o rádio estiver ligado.

Se o tamanho for adequado, o aparelho externo pode ser armazenado no compartimento de arrumação (6) durante o carregamento. Se o aparelho externo aquecer durante o processo de carga, deixe a tampa (7) do compartimento do suporte de dados aberta, para proteger o aparelho externo contra sobreaquecimento.

Se o processo de carga estiver concluído ou se o cabo USB tiver sido retirado, feche novamente a tampa (7) para proteger o rádio de sujidade.

### Ligação de corrente alternada

Com a ajuda das ligações de corrente alternada pode operar outros aparelhos elétricos externos. As tomadas podem variar mediante observação das normas específicas do país. O abastecimento de energia de aparelhos externos através da ligação de corrente alternada só é possível com o rádio ligado à rede e não através de uma bateria inserida. Se o rádio estiver ligado à rede elétrica, a luz de controlo verde (3) acende para confirmação.

A soma dos consumos de corrente máximos admissíveis de todos os aparelhos externos ligados não pode exceder o valor indicado na tabela seguinte (ver também a inscrição na carcaça por baixo das tampas de cobertura (4)):

Número de produto	Soma do consumo de corrente máx. (em A)
3 601 DA4 000	15
3 601 DA4 100	15
3 601 DA4 170	12
3 601 DA4 1W0	15
3 601 DA4 130	9
3 601 DA4 140	9

Abra uma tampa de cobertura (4) das ligações de corrente alternada e insira a ficha do aparelho elétrico externo numa tomada (5) do rádio.

## Instruções de trabalho

### Indicações sobre o manuseio ideal da bateria

Proteger a bateria contra humidade e água.

Armazene a bateria apenas na faixa de temperatura de -20 °C a 50 °C. Por exemplo, não deixe a bateria dentro do automóvel no verão.

Limpar de vez em quando as aberturas de ventilação da bateria com um pincel macio, limpo e seco.

Um tempo de funcionamento reduzido após o carregamento indica que a bateria está gasta e que deve ser substituída.

Observe as indicações sobre a eliminação de forma ecológica.

## Manutenção e assistência técnica

### Manutenção e limpeza

Mantenha o rádio limpo para trabalhar bem e de forma segura.

Se for necessário instalar um cabo de ligação, a instalação deve ser feita pela **Bosch** ou por um centro de serviço autorizado para ferramentas elétricas **Bosch**, para evitar perigos de segurança.

Limpar sujidades com um pano húmido e macio. Não utilize detergentes ou solventes.

### Serviço pós-venda e aconselhamento

O serviço pós-venda responde às suas perguntas a respeito de serviços de reparação e de manutenção do seu produto, assim como das peças sobressalentes. Desenhos explodidos e informações acerca das peças sobressalentes também em: **www.bosch-pt.com**

A nossa equipa de consultores Bosch esclarece com prazer todas as suas dúvidas a respeito dos nossos produtos e acessórios.

Indique para todas as questões e encomendas de peças sobressalentes a referência de 10 dígitos de acordo com a placa de características do produto.

### Portugal

Robert Bosch LDA  
Avenida Infante D. Henrique  
Lotes 2E – 3E  
1800 Lisboa  
Para efetuar o seu pedido online de peças entre na página [www.ferramentasbosch.com](http://www.ferramentasbosch.com).  
Tel.: 21 8500000  
Fax: 21 8511096

### Encontra outros endereços da assistência técnica em:

[www.bosch-pt.com/serviceaddresses](http://www.bosch-pt.com/serviceaddresses)

### Transporte

As baterias de iões de lítio, contidas, estão sujeitas ao direito de materiais perigosos. As baterias podem ser transportadas na rua pelo utilizador, sem mais obrigações.

Na expedição por terceiros (por ex: transporte aéreo ou expedição), devem ser observadas as especiais exigências quanto à embalagem e à designação. Neste caso é necessário consultar um especialista de materiais perigosos ao preparar a peça a ser trabalhada.

Só enviar baterias se a carcaça não estiver danificada. Colar contactos abertos e embalar a bateria de modo que não possa se movimentar dentro da embalagem. Por favor

observe também eventuais diretivas nacionais suplementares.

### Eliminação



Os rádios, baterias/pilhas, acessórios e embalagens devem ser enviados para uma reciclagem ecológica de matéria-prima.



Não deite rádios nem baterias/pilhas no lixo doméstico!

### Apenas para países da UE:

Conforme a Diretiva Europeia 2012/19/UE e segundo a Diretiva Europeia 2006/66/CE é necessário recolher separadamente os rádios que já não são mais usados e as baterias/pilhas defeituosas ou gastas e encaminhá-los para uma reciclagem ecológica.

### Baterias/pilhas:

#### lões de lítio:

Observe as indicações na secção Transporte (ver "Transporte", Página 43).

## Italiano

### Avvertenze di sicurezza



**Leggere tutte le avvertenze di sicurezza e le istruzioni.** La mancata osservanza delle avvertenze di sicurezza e delle istruzioni può causare folgorazioni, incendi e/o lesioni gravi.

**Conservare tutte le avvertenze di sicurezza e le istruzioni a scopo di futura consultazione.**

- ▶ **Prima di ogni utilizzo, controllare radio, cavo e spina. Se si rilevano danni, non utilizzare la radio. Non aprire la radio né la spina e farli riparare esclusivamente da personale specializzato qualificato, utilizzando solamente parti di ricambio originali.** Radio, cavi e spine danneggiati aumentano il rischio di folgorazione.
- ▶ **La spina dell'alimentatore deve essere inserita in una presa facilmente accessibile con contatto di protezione.**
- ▶ **La spina dell'alimentatore deve essere adatta alla presa. Evitare assolutamente di apportare modifiche alla spina. Non utilizzare adattatori per la spina della radio.** Le spine non modificate e le prese adatte riducono il rischio di scosse elettriche.
- ▶ **Srotolare completamente il cavo di alimentazione in caso di utilizzo della radio con collegamento alla rete.** Il cavo di alimentazione altrimenti potrebbe scaldarsi.
- ▶ **Non utilizzare il cavo per scopi diversi da quelli previsti; in particolare, non utilizzarlo per trasportare o appendere la radio, né per estrarre la spina dalla presa di corrente. Non avvicinare il cavo a fonti di calore, olio,**

**spigoli taglienti e neppure a parti degli utensili in movimento.** I cavi danneggiati o aggrovigliati aumentano il rischio di folgorazione.



**Mantenere la radio al riparo da pioggia e umidità.** L'infiltrazione di acqua nella radio aumenta il rischio di folgorazione.

- ▶ **Non aprire la batteria.** Vi è rischio di cortocircuito.
  - ▶ **In caso di danni o di utilizzo improprio della batteria, vi è rischio di fuoriuscita di vapori. La batteria può incendiarsi o esplodere.** Far entrare aria fresca nell'ambiente e contattare un medico in caso di malessere. I vapori possono irritare le vie respiratorie.
  - ▶ **In caso d'impiego errato o di batteria danneggiata, vi è rischio di fuoriuscita di liquido infiammabile dalla batteria. Evitare il contatto con il liquido. In caso di contatto accidentale, risciacquare accuratamente con acqua. Rivolgersi immediatamente ad un medico, qualora il liquido entri in contatto con gli occhi.** Il liquido fuoriuscito dalla batteria potrebbe causare irritazioni cutanee o ustioni.
  - ▶ **Qualora si utilizzino oggetti appuntiti, come ad es. chiodi o cacciaviti, oppure se si esercita forza dall'esterno, la batteria potrebbe danneggiarsi.** Potrebbe verificarsi un cortocircuito interno e la batteria potrebbe incendiarsi, emettere fumo, esplodere o surriscaldarsi.
  - ▶ **Non avvicinare batterie non utilizzate a fermagli, monete, chiavi, chiodi, viti, né ad altri piccoli oggetti metallici che potrebbero provocare l'esclusione dei contatti.** Un eventuale corto circuito fra i contatti della batteria potrebbe causare ustioni o incendi.
  - ▶ **Utilizzare la batteria solo per prodotti del produttore.** Soltanto in questo modo la batteria verrà protetta da pericolosi sovraccarichi.
  - ▶ **Caricare le batterie esclusivamente con caricabatterie consigliati dal produttore.** Se un dispositivo di ricarica adatto per un determinato tipo di batterie viene impiegato con batterie differenti, vi è rischio d'incendio.
- Proteggere la batteria dal calore, ad esempio anche da irradiazione solare continua, fuoco, sporcizia, acqua ed umidità.** Sussiste il pericolo di esplosioni e cortocircuito.
- Il marchio denominativo Bluetooth®, così come i simboli grafici (loghi), sono marchi di fabbrica registrati e sono proprietà di Bluetooth SIG, Inc. Qualsiasi utilizzo di tali marchi/loghi da parte di Robert Bosch Power Tools GmbH è concesso in licenza.**

### Descrizione del prodotto e dei servizi forniti

Si prega di osservare le immagini nella prima parte delle istruzioni per l'uso.

## Componenti illustrati

La numerazione dei componenti è riferita all'illustrazione della radio nella pagina con rappresentazione grafica.

- (1) Altoparlanti
- (2) Impugnatura di trasporto
- (3) Spia luminosa presa a corrente alternata
- (4) Sportello di copertura presa a corrente alternata
- (5) Presa a corrente alternata (**Power Outlets**)
- (6) Vano di custodia
- (7) Copertura del vano del caricatore (**Digital Media Bay**)
- (8) Levetta di bloccaggio della copertura del vano del caricatore
- (9) Cavo AUX
- (10) Presa AUX-IN
- (11) Presa di ricarica USB
- (12) Tasto Mute
- (13) Tasto per ricerca indietro
- (14) Manopola Clock (**GPB 18V-5 C**)
- (15) Tasto di accensione/spengimento
- (16) Display
- (17) Tasti di memorizzazione programmi
- (18) Manopola Source
- (19) Tasto per ricerca in avanti
- (20) Tasto Equalizer

- (21) Tasto *Bluetooth*<sup>®</sup>
- (22) Manopola Menu (**GPB 18V-5 SC**)
- (23) Bloccaggio della copertura del vano pile
- (24) Copertura del vano pile (batterie tampone)
- (25) Tasto di sbloccaggio della batteria<sup>A)</sup>
- (26) Batteria<sup>A)</sup>
- (27) Copertura batteria (**Battery Bay**)
- (28) Levetta di bloccaggio copertura batteria
- (29) Alloggiamento batteria
- (30) Antenna ad asta

A) L'accessorio illustrato oppure descritto non è compreso nel volume di fornitura standard. L'accessorio completo è contenuto nel nostro programma accessori.

## Elementi di visualizzazione

- (a) Indicatore della frequenza radio (**GPB 18V-5 C**)
- (b) Indicatore del livello di carica della batteria
- (c) Indicatore posizione di memoria
- (d) Indicatore toni alti/toni bassi (**GPB 18V-5 C**)
- (e) Indicatore di ricezione stereo
- (f) Indicatore Mute
- (g) Indicatore *Bluetooth*<sup>®</sup>
- (h) Indicatore della sorgente audio
- (i) Indicatore preimpostazione audio
- (j) Indicatore dell'ora
- (k) Indicatore multifunzione (**GPB 18V-5 SC**)

## Dati tecnici

Radio da cantiere		GPB 18V-5 C	GPB 18V-5 SC
Codice prodotto		3 601 DA4 0..	3 601 DA4 1..
Ricezione DAB+		-	●
Tensione di funzionamento			
- con collegamento alla rete elettrica	V	230/110	230/110
- con funzionamento a batteria	V	18	18
Potenza nominale amplificatore	W	4 × 5	4 × 5
Campo di ricezione FM	MHz	87,5-108	87,5-108
Campo di ricezione DAB+	MHz	-	174,928-239,200
Compatibilità <i>Bluetooth</i> <sup>®</sup>		<i>Bluetooth</i> <sup>®</sup> 5.0	<i>Bluetooth</i> <sup>®</sup> 5.0
Campo di frequenza di funzionamento <i>Bluetooth</i> <sup>®</sup>	MHz	2402-2480	2402-2480
Potenza di trasmissione <i>Bluetooth</i> <sup>®</sup> max.	mW	8	8
Batterie tampone		2 pile da 1,5 V LR6 (AA)	2 pile da 1,5 V LR6 (AA)
Peso secondo EPTA-Procedure 01:2014	kg	9,2-10,2 <sup>A)</sup>	9,2-10,2 <sup>A)</sup>
Classe di protezione		⊕/I	⊕/I
Temperatura ambiente consigliata in fase di ricarica	°C	0 ... +35	0 ... +35
Temperatura ambiente consentita durante il funzionamento	°C	0 ... +35	0 ... +35
Temperatura ambiente consentita per lo stoccaggio	°C	-20 ... +50	-20 ... +50

Radio da cantiere	GPB 18V-5 C	GPB 18V-5 SC
Batterie consigliate	GBA 18V... ProCORE18V...	GBA 18V... ProCORE18V...
Caricabatterie consigliati	GAL 18... GAX 18... GAL 36...	GAL 18... GAX 18... GAL 36...

A) in funzione della batteria utilizzata

## Alimentazione della radio

La radio può essere alimentata tramite collegamento alla rete oppure con una batteria al litio **(26)**.

Se la batteria viene usata per l'alimentazione, sono disponibili esclusivamente le funzioni audio e l'alimentazione degli utensili esterni, mediante l'attacco USB integrato.

### Funzionamento con collegamento alla rete

- **Attenersi alla tensione di rete.** La tensione riportata sulla targhetta identificativa della radio deve corrispondere a quella della sorgente di alimentazione. Le radio contrassegnate per l'utilizzo a 230 V sono utilizzabili anche a 220 V.

### Funzionamento con batteria

- **Utilizzare esclusivamente i caricabatterie indicati nei dati tecnici.** Soltanto questi caricabatterie sono adatti alle batterie al litio utilizzate nella vostra radio.

**Avvertenza:** l'impiego di batterie non idonee alla radio può causare malfunzionamenti o danni alla radio stessa.

La batteria al litio è protetta contro la scarica completa dal sistema «Electronic Cell Protection (ECP)». In caso di batteria scarica, la radio viene disattivata da un apposito circuito di protezione.

- **Non riaccendere la radio dopo che è stata disattivata tramite il circuito di sicurezza.** La batteria potrebbe subire danni.

### Sostituzione della batteria

Aprire la levetta di bloccaggio **(28)** della copertura batteria e aprire la copertura **(27)**.

Per **prelevare** la batteria, premere il tasto di sbloccaggio della batteria **(25)** ed estrarre la batteria dal relativo vano.

**Durante tale operazione, non esercitare forza.**

Per **introdurre** la batteria, spingerla nel relativo alloggiamento **(29)**, in modo che i collegamenti della batteria poggino su quelli dell'alloggiamento. Far scattare in posizione la batteria.







Richiudere la copertura batteria **(27)** e bloccarla.

### Indicatore del livello di carica della batteria

Con la batteria inserita, il livello di carica della batteria **(26)** è visibile sul display; con la batteria rimossa, sulla batteria stessa.



### Indicatore del livello di carica della batteria sul display

L'indicatore del livello di carica della batteria **(b)** compare sul display non appena viene inserita una batteria con tensione sufficiente e la radio non è collegata alla rete elettrica.

Indicazione	Capacità
	80-100 %
	60-80 %
	40-60 %
	20-40 %
	5-20 %
	0-5 %

### Indicatore del livello di carica della batteria sulla batteria

Quando la batteria viene rimossa dalla radio, è possibile visualizzare il livello di carica mediante i LED verdi dell'apposito indicatore, sulla batteria stessa.

Per visualizzare il livello di carica, premere il tasto  oppure  dell'apposito indicatore.

Se, premendo il tasto dell'indicatore livello di carica della batteria, non si accende alcun LED, la batteria è difettosa e deve essere sostituita.

### Tipo di batteria GBA 18V...



LED	Autonomia
Luce fissa, 3 LED verdi	60-100 %
Luce fissa, 2 LED verdi	30-60 %
Luce fissa, 1 LED verde	5-30 %
Luce lampeggiante, 1 LED verde	0-5 %

### Tipo di batteria ProCORE18V...



LED	Autonomia
Luce fissa, 5 LED verde	80-100 %
Luce fissa, 4 LED verde	60-80 %
Luce fissa, 3 LED verdi	40-60 %
Luce fissa, 2 LED verdi	20-40 %
Luce fissa, 1 LED verde	5-20 %

LED	Autonomia
Luce lampeggiante, 1 LED verde	0-5 %

### Inserimento/sostituzione delle batterie tampone

Per memorizzare l'ora e altre impostazioni della radio è necessario inserire delle batterie tampone. Si consiglia l'uso di pile alcaline al manganese.

Aprire la levetta di bloccaggio (28) della copertura batteria e aprire la copertura (27).

All'occorrenza, prelevare la batteria (26).

Per aprire la copertura del vano pile (24), premere sul bloccaggio (23) e togliere la copertura del vano pile. Introdurre le batterie tampone fornite in dotazione.

Durante tale fase, prestare attenzione alla corretta polarità, riportata sul lato interno del vano batterie.

Applicare nuovamente la copertura del vano pile (24).

**"REPLACE AA BATTERY WHEN UNIT NO LONGER KEEPS CORRECT TIME"**: Sostituire le batterie tampone se non è più possibile memorizzare l'ora sulla radio.

Sostituire sempre tutte le pile contemporaneamente. Utilizzare esclusivamente pile dello stesso produttore e con la stessa capacità.

► **Rimuovere le batterie tampone dalla radio, se non la si utilizza per lunghi periodi.** Se lasciate a lungo all'interno della radio, le batterie tampone potrebbero corrodersi e autoscaricarsi.

### Utilizzo

- **Proteggere la radio dal contatto diretto con l'acqua.** L'infiltrazione di acqua nella radio aumenta il rischio di folgorazione.
- **Tenere chiuse il più possibile le coperture del vano batteria, del vano del caricatore e delle prese a corrente alternata.** Le coperture chiuse proteggono la radio da acqua e polvere.

### Modalità Audio

#### Accensione/spengimento

Per **accendere** la radio, premere il tasto di accensione/spengimento (15). Il display (16) si attiva e viene riprodotta la sorgente audio impostata all'ultimo spegnimento della radio.

Per **spegnere** la radio, premere nuovamente il tasto di accensione/spengimento (15). Viene memorizzata l'impostazione attuale della sorgente audio.

#### Regolazione del volume

All'accensione della radio, il volume è sempre impostato su un valore basso.

Per aumentare il volume ruotare la manopola Clock (14) (GPB 18V-5 C) o la manopola Menu (22) (GPB 18V-5 SC) in senso orario; per diminuire il volume ruotare in senso anti-orario.

La regolazione del volume compare sul display, con un valore compreso tra 0 e 30. Prima d'impostare o di sostituire una

stazione radio, regolare il volume su un valore basso; prima di avviare una sorgente audio esterna, regolarlo su un valore medio.

Per disattivare l'audio, premere brevemente il tasto Mute (12). Sul display compare l'indicatore Mute (f).

Per riattivare l'audio, premere di nuovo brevemente il tasto Mute oppure ruotare la manopola Clock (14) (GPB 18V-5 C) o la manopola Menu (22) (GPB 18V-5 SC) in senso orario.

#### Impostazioni audio

Per una riproduzione audio ottimale, nella radio è integrato un equalizer.

È possibile modificare i toni alti e i toni bassi manualmente o utilizzare le preimpostazioni audio per diversi stili musicali. È possibile scegliere le impostazioni pre-programmate **JAZZ**, **ROCK**, **POP** e **CLASSIC**, oltre all'impostazione personalizzabile **CUSTOM**. Le impostazioni audio vengono memorizzate separatamente per ciascuna sorgente audio.

Per selezionare una delle preimpostazioni audio memorizzate, premere una o più volte brevemente il tasto Equalizer (20) fino a quando l'impostazione desiderata non compare sul display, nell'indicatore preimpostazione audio (i).

Modifica dell'impostazione **CUSTOM**:

- È possibile impostare il livello dei toni alti e dei toni bassi in un campo da -5 a +5.
- Premere il tasto Equalizer (20) per più di mezzo secondo. Nell'indicatore preimpostazione audio (i) sul display compare **CUSTOM**.
- GPB 18V-5 C: nell'indicatore toni alti/toni bassi (d) viene visualizzato **TRE** e il valore attuale dei toni alti lampeggia. Ruotare la manopola Clock (14) per modificare i toni alti. Premere la manopola Clock (14) per memorizzare il valore impostato. Nell'indicatore toni alti/toni bassi (d) viene ora visualizzato **BAS** insieme all'attuale valore dei toni bassi. Per modificare e memorizzare i toni bassi seguire lo stesso procedimento indicato per i toni alti.
- GPB 18V-5 SC: nell'indicatore multifunzione (k) vengono mostrati **<Treble>** e l'attuale valore dei toni alti. Ruotare la manopola Menu (22) per modificare i toni alti. Premere la manopola Menu (22) per memorizzare il valore impostato. L'indicatore multifunzione (k) mostra ora **<Bass>** insieme all'attuale valore dei toni bassi. Per modificare e memorizzare i toni bassi seguire lo stesso procedimento indicato per i toni alti.
- Dopo aver memorizzato i toni bassi o 10 secondi dopo l'ultima pressione della manopola Clock (14)/manopola Menu (22) la radio torna alla visualizzazione standard.

#### Selezione della sorgente audio

Per selezionare una sorgente audio, premere ripetutamente il pulsante Source (18) fino a visualizzare sul display la sorgente audio desiderata, interna o esterna:

- **DAB**: radio digitale tramite DAB+ (GPB 18V-5 SC),

- **FM**: radio analogica tramite FM,
- **AUX**: sorgente audio esterna (ad es. lettore CD), tramite la presa da 3,5 mm **AUX IN (10)** nel vano del caricatore,
- **📶**: sorgente audio esterna (ad es. smartphone), mediante la connessione *Bluetooth*®.

La sorgente audio attuale sarà visibile sull'indicatore di sorgente audio **(h)**, oppure sull'indicatore *Bluetooth*® **(g)**.

#### Impostazione/memorizzazione di una stazione radio DAB+ (GPB 18V-5 SC)

Per selezionare la sorgente audio della stazione radio DAB+, premere una o più volte la manopola Source **(18)** fino a quando nell'indicatore della sorgente audio **(h)** non compare **DAB**.

Dopo una breve inizializzazione, verrà riprodotta la stazione radio impostata per ultima.

Il nome della stazione comparirà nella riga più in alto dell'indicatore multifunzione **(k)**. Nella funzione Menu è possibile impostare quali ulteriori informazioni visualizzare nella riga in basso dell'indicatore multifunzione.

- Per **cambiare stazione**, ruotare la manopola Source **(18)** fino a visualizzare sul display la stazione desiderata. Premere la manopola Source **(18)** per confermare la selezione. La radio passerà alla stazione selezionata. In alternativa, per cambiare stazione premere il tasto per ricerca indietro **(13)** o il tasto per ricerca in avanti **(19)**.
- Per **memorizzare una stazione impostata**, tenere premuto il tasto di memorizzazione programma **(17)** della posizione di memoria desiderata fino a quando il numero della posizione di memoria non compare nell'apposito indicatore **(c)**.
- Per **riprodurre una stazione memorizzata**, premere brevemente uno dei tasti di memorizzazione programmi **(17)**. Il numero della posizione di memoria compare nell'indicatore posizione di memoria **(c)**.

**Avvertenza:** in caso di problemi di ricezione, è possibile avviare manualmente la ricerca stazioni DAB+. A tale scopo, selezionare **<Auto Scan>** nel menu oppure premere contemporaneamente il tasto per ricerca indietro **(13)** e il tasto per ricerca in avanti **(19)**. Terminata la ricerca stazioni, verranno memorizzate 4 stazioni nelle posizioni di memorizzazione programmi da 1 a 4. Eventuali stazioni già memorizzate verranno sovrascritte.

Qualora non sia possibile trovare alcuna stazione radio DAB+, comparirà il messaggio **<No DAB Station – Please Auto Scan>** sull'indicatore multifunzione **(k)**.

#### Impostazione/memorizzazione di una stazione radio FM

Per selezionare la sorgente audio della stazione radio FM, premere una o più volte la manopola Source **(18)** fino a quando nell'indicatore della sorgente audio **(h)** non compare **FM**.

GPB 18V-5 C: durante la regolazione la frequenza radio viene visualizzata nell'indicatore dell'ora **(j)**, successivamente comparirà nell'indicatore della frequenza radio **(a)**.

GPB 18V-5 SC: la frequenza della stazione attualmente in riproduzione compare nella riga più in alto dell'indicatore

multifunzione **(k)**. Nella funzione Menu è possibile impostare quali ulteriori informazioni visualizzare nella riga in basso dell'indicatore multifunzione.

Se la ricezione di un segnale idoneo è sufficientemente potente, la radio commuta automaticamente su ricezione stereo e sul display compare l'indicatore di ricezione stereo **(e)**.

- Per **impostare una determinata stazione**, ruotare la manopola Source **(18)** fino a visualizzare sul display la frequenza o la stazione desiderata.
- Per **ricercare la successiva stazione con elevata potenza di segnale**, premere brevemente il tasto per ricerca indietro **(13)** o il tasto per ricerca in avanti **(19)**. La successiva stazione trovata viene visualizzata sul display e riprodotta.
- Per **ricercare tutte le stazioni con elevata potenza di segnale**, premere il tasto per ricerca indietro **(13)** o il tasto per ricerca in avanti **(19)** per più di mezzo secondo. Ciascuna stazione trovata verrà riprodotta per 5 secondi, dopodiché la ricerca verrà proseguita fino al termine della banda di frequenza. Per interrompere la ricerca stazioni, premere brevemente il tasto per ricerca indietro **(13)** o il tasto per ricerca in avanti **(19)**.
- Per **memorizzare una stazione impostata**, tenere premuto il tasto di memorizzazione programma **(17)** della posizione di memoria desiderata fino a quando il numero della posizione di memoria non compare nell'apposito indicatore **(c)**.
- Per **la ricerca e la memorizzazione automatiche** delle stazioni più potenti, premere contemporaneamente il tasto per ricerca indietro **(13)** e il tasto per ricerca in avanti **(19)**. La radio controllerà tutte le stazioni ricevibili e memorizzerà le 4 stazioni con la ricezione migliore, nelle posizioni di memorizzazione programmi da 1 a 4. Tenere presente che le eventuali stazioni già memorizzate verranno sovrascritte. Terminata la ricerca, viene riprodotta la stazione memorizzata nella posizione di memoria programma 1.
- Per **riprodurre una stazione memorizzata**, premere brevemente uno dei tasti di memorizzazione programmi **(17)**. Il numero della posizione di memoria compare nell'indicatore posizione di memoria **(c)**.

#### Orientamento dell'antenna ad asta

La radio viene fornita con l'antenna ad asta **(30)** montata. In modalità Radio su FM, inclinare l'antenna ad asta nella direzione che consente la ricezione migliore.

Qualora non sia possibile una ricezione adeguata, sistemare la radio in un punto con ricezione migliore.

**Avvertenza:** se la radio viene utilizzata nelle immediate vicinanze di impianti di radiotrasmissione, di apparecchi radio o di altri dispositivi elettronici, la ricezione radio può risultare compromessa.

#### Collegamento di sorgenti audio esterne tramite AUX

Aprire la levetta di bloccaggio **(8)** e sollevare la copertura **(7)** del vano del caricatore. Inserire la spina da 3,5 mm del cavo AUX **(9)** nella presa **AUX IN(10)**. Collegare il cavo AUX a una sorgente audio appropriata.



Per riprodurre la sorgente audio AUX, premere ripetutamente il pulsante Source **(18)** fino a quando sull'indicatore di sorgente audio **(h)** non compare **AUX**.

Per proteggerlo dalle contaminazioni, richiudere la copertura **(7)** del vano del caricatore e bloccarla, quando viene rimossa la spina del cavo AUX.

Se le dimensioni lo consentono, è possibile riporre la sorgente audio collegata tramite AUX anche nel vano di custodia **(6)**.

Se, in modalità AUX, viene premuto uno dei tasti di memorizzazione programmi **(17)**, la radio commuta sulla stazione memorizzata nella modalità Radio utilizzata per ultima.

#### Riproduzione/gestione delle sorgenti audio esterne tramite Bluetooth®

Per riprodurre una sorgente audio (ad es. smartphone) tramite Bluetooth®, premere ripetutamente il pulsante Source **(18)** fino a quando sul display non compare l'indicatore Bluetooth® **(g)** oppure, indipendentemente dalla sorgente audio attuale, premere brevemente il tasto Bluetooth® **(21)**.

Se la radio era già connessa tramite Bluetooth® a una sorgente audio esterna e tale sorgente audio è disponibile, viene automaticamente stabilita una connessione alla sorgente stessa. Non appena la connessione è presente, l'indicatore Bluetooth® **(g)** si accende con luce fissa.

GPB 18V-5 SC: il nome del dispositivo connesso tramite Bluetooth® viene visualizzato nella riga in alto dell'indicatore multifunzione **(k)**. Nella riga in basso compare il testo inviato dal dispositivo connesso.

Se entro 2 minuti non è possibile stabilire una connessione, la procedura di connessione viene interrotta e l'indicatore Bluetooth® **(g)** lampeggia costantemente.

GPB 18V-5 SC: sull'indicatore multifunzione **(k)** compare il messaggio **<Not connected>**.

Se entro altri 17 minuti la connessione non viene stabilita, la radio si spegne automaticamente.

Per stabilire una nuova connessione tramite Bluetooth®:

- Per stabilire una connessione a una nuova sorgente audio esterna, premere il tasto Bluetooth® **(21)** per più di mezzo secondo. Ciò è possibile anche durante una ricerca, in presenza di connessione o nel funzionamento con un'altra sorgente audio.
- La radio avvia la ricerca. Durante la ricerca, l'indicatore Bluetooth® **(g)** lampeggia.
- Attivare la connessione tramite la sorgente audio esterna. Nel caso di uno smartphone, ciò è generalmente possibile nelle impostazioni del menu Bluetooth®. La radio compare come sorgente disponibile, con il nome **GPB 18V-5 C xxxx** o **GPB 18V-5 SC xxxx**. A tale riguardo, attenersi alle istruzioni d'uso della sorgente audio/dello smartphone.
- Non appena è presente una connessione Bluetooth®, l'indicatore Bluetooth® **(g)** si accende con luce fissa.

La sorgente audio collegata tramite Bluetooth® si può gestire anche tramite la radio:

- Per **selezionare e avviare un brano**, premere brevemente e ripetutamente il tasto per ricerca in avanti **(19)** o il tasto per ricerca indietro **(13)** fino a raggiungere il brano desiderato. La riproduzione del brano selezionato si avvia automaticamente.
- Per **interrompere la riproduzione**, premere il tasto Mute **(12)**. Sul display compare l'indicatore Mute **(f)**.
- Per **riprendere la riproduzione**, premere nuovamente il tasto Mute **(12)**, modificare il volume oppure premere il tasto per ricerca in avanti **(19)** o il tasto per ricerca indietro **(13)**.
- Per **scorrere in avanti o all'indietro all'interno di un brano**, tenere premuto il tasto per ricerca in avanti **(19)** o il tasto per ricerca indietro **(13)** fino a raggiungere il punto desiderato del brano.

Se, in modalità Bluetooth®, viene premuto uno dei tasti di memorizzazione programmi **(17)**, la radio commuta sulla stazione memorizzata nella modalità Radio utilizzata per ultima.

#### Impostazione dell'indicatore dell'ora (GPB 18V-5 C)

Per accedere al menu dell'indicatore dell'ora, premere brevemente la manopola Clock **(14)**.

È possibile scegliere tra i formati 12 ore **<12H>** e 24 ore **<24H>** e impostare le ore e i minuti.

Per navigare nel menu:

- Modifica impostazioni di menu: ruotare la manopola Clock **(14)**.
- Memorizzazione impostazioni di menu: premere la manopola Clock.
- Dopo aver memorizzato l'impostazione dei minuti o 10 secondi dopo l'ultima pressione della manopola Clock, la radio torna in modalità audio.

Se non è più possibile memorizzare l'ora sulla radio, sostituire le batterie tampone.

#### Funzione Reset (GPB 18V-5 C)

Per ripristinare tutte le impostazioni di fabbrica della radio (Reset), premere la manopola Clock **(14)** per più di mezzo secondo. Sul display compare **<RS>**.

Ruotare la manopola Clock **(14)** per scegliere tra reset **<YES>** e ritorno alle impostazioni attuali **<NO>**. Confermare la selezione premendo la manopola Clock.

#### Modifica delle impostazioni di menu (GPB 18V-5 SC)

Per accedere alla funzione Menu premere la manopola Menu **(22)**.

Per navigare nel menu:

- Per scorrere un menu: ruotare la manopola Menu **(22)**.
- Per selezionare e memorizzare un'impostazione di menu: premere la manopola Menu **(22)**.
- Per passare a un sottomenu: premere la manopola Menu **(22)**.
- Per tornare da un sottomenu a un menu di livello superiore: premere brevemente il tasto per ricerca indietro **(13)**.

Una volta raggiunto il livello di menu più in alto, la radio torna alla modalità Audio.

Per abbandonare la funzione Menu a qualsiasi livello e tornare alla modalità audio, premere il tasto per ricerca indietro **(13)** per più di 1 secondo. In alternativa, 10 secondi dopo l'ultima pressione su un tasto, la radio tornerà automaticamente alla modalità Audio.

Se, spegnendo la radio, le impostazioni di menu non vengono più memorizzate, sostituire le batterie tampone.

### Opzioni Menu (GPB 18V-5 SC)

La selezione menu dipende in parte dalla modalità Audio in cui si trova la radio.

All'interno di ciascun menu, il nome del menu stesso viene visualizzato nella riga in alto dell'indicatore multifunzione **(k)** e l'impostazione selezionabile viene visualizzata nella riga in basso.

#### <Set Time>

**Menu Ora:** è possibile scegliere tra i formati 12 ore **<12 Hour Mode>** e 24 ore **<24 Hour Mode>** e impostare l'ora manualmente. Se è stata selezionata una stazione radio in presenza di sorgente audio **DAB** che trasmette l'ora, tale ora verrà adottata in automatico.

#### <Reset All>

**Menu Reset:** è possibile resettare tutte le impostazioni di menu sui valori predefiniti **<Yes>** oppure tornare alle impostazioni attuali **<No>**.

#### <Auto Scan> (in presenza di sorgente audio **DAB**)

**Menu Ricerca stazioni automatica:** è possibile avviare una ricerca stazioni automatica.

#### <Manual Tune> (in presenza di sorgente audio **DAB**)

**Menu Sintonizzazione manuale:** è possibile impostare manualmente una frequenza desiderata.

#### <Display Type> (in presenza di sorgente audio **DAB**)

**Menu Tipo di indicazione:** è possibile scegliere quale testo debba comparire nella riga in basso dell'indicatore multifunzione **(k)**:

- il testo informativo trasmesso dalla stazione radio **<Dynamic Label>**,
- la frequenza della stazione **<Frequency>**,
- la potenza di segnale **<Signal Strength>**,
- il tipo di programma trasmesso dalla stazione radio **<Program Type>**.

#### <Display Type> (in presenza di sorgente audio **FM**)

**Menu Tipo di indicazione:** è possibile scegliere quale testo debba comparire nella riga in basso dell'indicatore multifunzione **(k)**:

- il testo informativo trasmesso dalla stazione radio **<Radio Text>**,
- il nome della stazione **<Program Service>**,
- il tipo di programma trasmesso dalla stazione radio **<Program Type>**.

## Alimentazione di dispositivi esterni

### Collegamento USB

Il collegamento USB consente di ricaricare dispositivi alimentabili tramite USB (ad es. vari tipi di telefoni cellulari). La corrente di carica massima è pari a **2,1 A**.

Aprire la levetta di bloccaggio **(8)** e sollevare la copertura **(7)** del vano del caricatore. Tramite un appropriato collegamento USB, allacciare il connettore USB del dispositivo esterno alla presa di ricarica USB **(11) (USB)** della radio.

Quando si utilizza la batteria, il dispositivo esterno può essere ricaricato soltanto se la radio è accesa.

Se le dimensioni lo consentono, il dispositivo esterno può essere riposto nel vano di custodia **(6)** durante il processo di ricarica. Se il dispositivo esterno dovesse riscaldarsi durante il processo di ricarica, lasciare aperta la copertura **(7)** del vano del caricatore, al fine di proteggere il dispositivo esterno dal surriscaldamento.

Se il processo di ricarica è terminato o il cavo USB viene rimosso, chiudere nuovamente la copertura **(7)**, per proteggere la radio dall'imbrattamento.

### Attacco corrente alternata

Per azionare ulteriori dispositivi elettrici esterni è possibile utilizzare le prese a corrente alternata. Le prese possono essere diverse a seconda degli standard specifici del Paese.

L'alimentazione di utensili esterni mediante la presa a corrente alternata è possibile esclusivamente quando la radio è collegata alla rete elettrica e non quando la radio è alimentata dalla batteria. Se la radio è collegata alla corrente, la spia verde **(3)** è accesa per conferma.

La somma dell'assorbimento massimo di corrente ammissibile di tutti i dispositivi elettrici collegati non deve superare i valori indicati nella tabella seguente (vedere anche l'etichetta posizionata sull'alloggiamento sotto allo sportello di copertura **(4)**):

Codice prodotto	Somma dell'assorbimento di corrente max. (in A)
3 601 DA4 000	15
3 601 DA4 100	15
3 601 DA4 170	12
3 601 DA4 1W0	15
3 601 DA4 130	9
3 601 DA4 140	9

Aprire uno sportello di copertura **(4)** delle prese a corrente alternata e inserire la spina del dispositivo elettrico esterno in una presa **(5)** della radio.

### Avvertenze operative

#### Avvertenze per l'impiego ottimale della batteria

Proteggere la batteria ricaricabile da umidità ed acqua. Conservare la batteria esclusivamente nel campo di temperatura fra  $-20^{\circ}\text{C}$  e  $50^{\circ}\text{C}$ . Non lasciare la batteria all'interno dell'auto, ad es. nel periodo estivo.

Pulire di tanto in tanto le fessure di ventilazione della batteria ricaricabile con un pennello morbido, pulito ed asciutto. Una sensibile riduzione della durata del funzionamento dopo l'operazione di ricarica sta ad indicare che la batteria ricaricabile dovrà essere sostituita.

Attenersi alle indicazioni relative allo smaltimento.

## Manutenzione ed assistenza

### Manutenzione e pulizia

Tenere la radio pulita per poter lavorare bene ed in modo sicuro.

Se fosse necessaria una sostituzione della linea di collegamento, questa dovrà essere eseguita da **Bosch** oppure da un centro assistenza clienti autorizzato per elettrotensili **Bosch**, al fine di evitare pericoli per la sicurezza.

Pulire eventuali impurità utilizzando un panno morbido inumidito. Non utilizzare detergenti, né solventi.

### Servizio di assistenza e consulenza tecnica

Il servizio di assistenza risponde alle Vostre domande relative alla riparazione e alla manutenzione del Vostro prodotto nonché concernenti i pezzi di ricambio. Disegni in vista esplosa e informazioni relative ai pezzi di ricambio sono consultabili anche sul sito [www.bosch-pt.com](http://www.bosch-pt.com)

Il team di consulenza tecnica Bosch sarà lieto di rispondere alle Vostre domande in merito ai nostri prodotti e accessori. In caso di richieste o di ordinazione di pezzi di ricambio, comunicare sempre il codice prodotto a 10 cifre riportato sulla targhetta di fabbricazione dell'elettrotensile.

#### Italia

Tel.: (02) 3696 2314

E-Mail: [pt.hotlinebosch@it.bosch.com](mailto:pt.hotlinebosch@it.bosch.com)

#### Per ulteriori indirizzi del servizio assistenza consultare:

[www.bosch-pt.com/serviceaddresses](http://www.bosch-pt.com/serviceaddresses)

### Trasporto

Le batterie al litio contenute sono soggette ai requisiti di legge relativi a merci pericolose. Le batterie possono essere trasportate su strada tramite l'utente senza ulteriori precauzioni.

In caso di spedizione tramite terzi (ad es. per via aerea o tramite spedizioniere), andranno rispettati specifici requisiti relativi d'imballaggio e contrassegnatura. In tale caso, per la preparazione dell'articolo da spedire, andrà consultato uno specialista in merci pericolose.

Inviare le batterie soltanto se la relativa carcassa non è danneggiata. Coprire con nastro adesivo i contatti scoperti ed imballare la batteria in modo che non possa spostarsi nell'imballaggio. Andranno altresì rispettate eventuali ulteriori norme nazionali complementari.

### Smaltimento



Radio, batterie/pile, accessori e confezioni non più utilizzabili devono essere riciclati nel rispetto dell'ambiente.



Non gettare radio, né batterie o pile, nei rifiuti domestici!

#### Solo per i Paesi UE:

Ai sensi della Direttiva Europea 2012/19/UE, le radio non più utilizzabili e, ai sensi della Direttiva Europea 2006/66/CE, le batterie/pile difettose o esauste, devono essere raccolte separatamente e riciclate nel rispetto dell'ambiente.

#### Batterie/pile:

##### Per le batterie al litio:

Attenersi alle avvertenze riportate al paragrafo «Trasporto» (vedi «Trasporto», Pagina 51).

## Nederlands

### Veiligheidsaanwijzingen



**Lees alle veiligheidsaanwijzingen en instructies.** Het niet naleven van de veiligheidsaanwijzingen en instructies kan elektrische schokken, brand en/of zware verwondingen veroorzaken.

#### Bewaar alle veiligheidsaanwijzingen en instructies voor de toekomst.

- ▶ **Controleer vóór elk gebruik radio, snoer en stekker. Gebruik de radio niet, als u beschadigingen vaststelt. Open radio en stekker niet zelf en laat deze uitsluitend repareren door gekwalificeerd geschoold personeel en alleen met originele vervangingsonderdelen.** Beschadigde radio's, snoeren en stekkers vergroten het risico van een elektrische schok.
- ▶ **De netstekker moet in een gemakkelijk toegankelijk stopcontact met randaarde worden ingestoken.**
- ▶ **De netstekker moet in het stopcontact passen. De stekker mag op geen enkele manier veranderd worden. Gebruik geen adapterstekkers samen met radio's.** Onveranderde stekkers en passende stopcontacten beperken het risico van een elektrische schok.
- ▶ **Wikkel het netsnoer helemaal af, wanneer u de radio met netaansluiting gebruikt.** Het netsnoer kan anders warm worden.
- ▶ **Gebruik het snoer niet voor een verkeerd doel, om de radio te dragen, op te hangen of om de stekker uit het stopcontact te trekken. Houd het snoer uit de buurt van hitte, olie, scherpe randen of bewegende machineonderdelen.** Beschadigde of in de war geraakte snoeren vergroten het risico van een elektrische schok.



**Houd de radio uit de buurt van regen of natheid.** Het binnendringen van water in de radio vergroot het risico van een elektrische schok.

- ▶ **Open de accu niet.** Er bestaat gevaar voor kortsluiting.
- ▶ **Bij beschadiging en verkeerd gebruik van de accu kunnen er dampen vrijkomen. De accu kan branden of exploderen.** Zorg voor de aanvoer van frisse lucht en zoek bij klachten een arts op. De dampen kunnen de luchtwegen irriteren.
- ▶ **Bij verkeerd gebruik of een beschadigde accu kan brandbare vloeistof uit de accu lekken. Voorkom contact daarmee. Spoel bij onvoorziën contact met water af. Wanneer de vloeistof in de ogen komt, dient u bovendien een arts te raadplegen.** Gelekte accuvloeistof kan tot huidirritaties of verbrandingen leiden.
- ▶ **Door spitse voorwerpen, zoals bijv. spijkers of schroevendraaiers, of door krachttinwerking van buitenaf kan de accu beschadigd worden.** Er kan een interne kortsluiting ontstaan en de accu doen branden, roken, exploderen of oververhitten.
- ▶ **Houd de niet-gebruikte accu uit de buurt van paperclips, munten, sleutels, spijkers, schroeven of andere kleine metalen voorwerpen die overbrugging van de contacten zouden kunnen veroorzaken.** Kortsluiting tussen de accucontacten kan brandwonden of brand tot gevolg hebben.
- ▶ **Gebruik de accu alleen in producten van de fabrikant.** Alleen zo wordt de accu tegen gevaarlijke overbelasting beschermd.
- ▶ **Laad de accu's alleen op met oplaadapparaten die door de fabrikant aangeraden worden.** Door een oplaadapparaat dat voor een bepaald type accu geschikt is, bestaat bij gebruik met andere accu's brandgevaar.



**Bescherm de accu tegen hitte, bijvoorbeeld ook tegen voortdurend zonlicht, vuur, vuil, water en vocht.** Er bestaat gevaar voor explosie en kortsluiting.

Het woordmerk *Bluetooth*<sup>®</sup> evenals de beeldtekens (logo's) zijn geregistreerde handelsmerken en eigendom van Bluetooth SIG, Inc. Elk gebruik van dit woordmerk/deze beeldtekens door Robert Bosch Power Tools GmbH gebeurt onder licentie.

## Beschrijving van product en werking

Neem goed nota van de afbeeldingen in het voorste deel van de gebruiksaanwijzing.

### Afgebeelde componenten

De componenten zijn genummerd zoals op de afbeelding van de radio op de pagina met afbeeldingen.

- (1) Luidspreker

- (2) Draaggreep
- (3) Controlelampje wisselstroomaansluiting
- (4) Afdekklep wisselstroomaansluiting
- (5) Stopcontact wisselstroomaansluiting (**Power Outlets**)
- (6) Opbergvak
- (7) Afdekking van mediavak (**Digital Media Bay**)
- (8) Vergrendelingshendel van mediavakafdekking
- (9) AUX-kabel
- (10) AUX-IN-bus
- (11) USB-laadbus
- (12) Mute-toets
- (13) Toets omlaag zoeken
- (14) Clock-knop (**GPB 18V-5 C**)
- (15) Aan/uit-toets
- (16) Display
- (17) Programmageheugentoetsen
- (18) Source-knop
- (19) Toets omhoog zoeken
- (20) Equalizer-toets
- (21) Toets *Bluetooth*<sup>®</sup>
- (22) Menu-knop (**GPB 18V-5 SC**)
- (23) Vergrendeling van batterijvakafdekking
- (24) Batterijvakafdekking (bufferbatterijen)
- (25) Accu-ontgrendelingstoets<sup>A)</sup>
- (26) Accu<sup>A)</sup>
- (27) Accuafdekking (**Battery Bay**)
- (28) Vergrendelingshendel accuafdekking
- (29) Accuhouder
- (30) Sprietantenne

A) Niet elk afgebeeld en beschreven accessoire is standaard bij de levering inbegrepen. Alle accessoires zijn te vinden in ons accessoireprogramma.

### Aanduidingselementen

- (a) Aanduiding radiofrequentie (**GPB 18V-5 C**)
- (b) Accu-oplaadaanduiding
- (c) Aanduiding geheugenplaat
- (d) Aanduiding hoge-/lage-tonenniveau (**GPB 18V-5 C**)
- (e) Aanduiding stereo-ontvangst
- (f) Aanduiding geluid gedempt
- (g) Aanduiding *Bluetooth*<sup>®</sup>
- (h) Aanduiding audiobron
- (i) Aanduiding klank-voorstelling
- (j) Tijds aanduiding
- (k) Multifunctionele aanduiding (**GPB 18V-5 SC**)

## Technische gegevens

Bouwradio		GPB 18V-5 C	GPB 18V-5 SC
Productnummer		3 601 DA4 0..	3 601 DA4 1..
Ontvangst DAB+		-	●
Werkspanning			
- bij werking op netstroom	V	230/110	230/110
- bij werking op accu	V	18	18
Nominaal vermogen versterker	W	4 × 5	4 × 5
Ontvangstbereik FM	MHz	87,5-108	87,5-108
Ontvangstbereik DAB+	MHz	-	174,928-239,200
Compatibiliteit <i>Bluetooth</i> ®		<i>Bluetooth</i> ® 5.0	<i>Bluetooth</i> ® 5.0
Werkfrequentiebereik <i>Bluetooth</i> ®	MHz	2402-2480	2402-2480
Zendvermogen <i>Bluetooth</i> ® max.	mW	8	8
Bufferbatterijen		2 × 1,5 V LR6 (AA)	2 × 1,5 V LR6 (AA)
Gewicht volgens EPTA-Procedure 01:2014	kg	9,2-10,2 <sup>A)</sup>	9,2-10,2 <sup>A)</sup>
Isolatieklasse		Ⓜ/I	Ⓜ/I
Aanbevolen omgevingstemperatuur bij het opladen	°C	0 ... +35	0 ... +35
Toegestane omgevingstemperatuur bij het gebruik	°C	0 ... +35	0 ... +35
Toegestane omgevingstemperatuur bij opslag	°C	-20 ... +50	-20 ... +50
Aanbevolen accu's		GBA 18V... ProCORE18V...	GBA 18V... ProCORE18V...
Aanbevolen oplaadapparaten		GAL 18... GAX 18... GAL 36...	GAL 18... GAX 18... GAL 36...

A) afhankelijk van gebruikte accu

## Energievoorziening radio

De energievoorziening van de radio kan via de netaansluiting of via een Li-Ion-accu (26) plaatsvinden.

Als de accu voor energievoorziening dient, dan staan alleen de functies audiomodus en energievoorziening van externe apparaten via de geïntegreerde USB-aansluiting ter beschikking.

### Werking op netstroom

- ▶ **Let op de netspanning!** De spanning van de stroombron moet overeenkomen met de gegevens op het typeplaatje van de radio. Met 230 V aangeduide radio's kunnen ook met 220 V worden gebruikt.

### Werking met accu

- ▶ **Gebruik alleen de in de technische gegevens vermelde oplaadapparaten.** Alleen deze oplaadapparaten zijn afgestemd op de Li-Ion-accu die bij uw radio moet worden gebruikt.

**Aanwijzing:** Het gebruik van accu's die niet geschikt zijn voor uw radio, kan leiden tot storingen of beschadiging van de radio.

De Li-Ion-accu is door de „Electronic Cell Protection (ECP)“ tegen diepontlading beschermd. Als de accu leeg is, wordt de radio door een veiligheidsschakeling uitgeschakeld.

- ▶ **Schakel de radio niet opnieuw in, nadat deze door de veiligheidsschakeling werd uitgeschakeld.** De accu kan anders beschadigd worden.

### Accu vervangen

Open de vergrendelingshendel (28) van de accuafdekking en klap de accuafdekking (27) open.

Voor het **verwijderen** van de accu drukt u op de accu-ontgrendelingstoets (25) en trekt u de accu uit het accuvak. **Gebruik daarbij geen geweld.**

Voor het **plaatsen** van de accu schuift u deze zodanig in de accuhouder (29) dat de aansluitingen van de accu op de aansluitingen van de accuhouder liggen. Laat de accu vastklikken.







Sluit de accuafdekking (27) en vergrendel deze.

### Accu-oplaadaanduiding

Bij geplaatste accu kunt u de laadtoestand van de accu (26) op het display zien, bij weggenomen accu op de accu zelf.



### Accu-oplaadaanduiding op het display

De accu-oplaadaanduiding **(b)** verschijnt op het display zodra een accu met voldoende spanning geplaatst en de radio niet met het elektriciteitsnet verbonden is.

Aanduiding	Capaciteit
	80–100 %
	60–80 %
	40–60 %
	20–40 %
	5–20 %
	0–5 %

### Accu-oplaadaanduiding op de accu

Als de accu uit de radio wordt genomen, kan de laadtoestand door de groene LED's van de oplaadaanduiding op de accu worden aangegeven.

Druk op de toets voor de oplaadaanduiding  of , om de laadtoestand aan te geven.

Als er na het drukken op de toets voor de oplaadaanduiding geen LED brandt, dan is de accu defect en moet vervangen worden.

### Accutype GBA 18V...



LED's	Capaciteit
Permanent licht 3 × groen	60–100 %
Permanent licht 2 × groen	30–60 %
Permanent licht 1 × groen	5–30 %
Knipperlicht 1 × groen	0–5 %

### Accutype ProCORE18V...



LED's	Capaciteit
Permanent licht 5 × groen	80–100 %
Permanent licht 4 × groen	60–80 %
Permanent licht 3 × groen	40–60 %
Permanent licht 2 × groen	20–40 %
Permanent licht 1 × groen	5–20 %
Knipperlicht 1 × groen	0–5 %

### Bufferbatterijen plaatsen/vervangen

Voor het opslaan van tijd en andere instellingen bij de radio moeten bufferbatterijen worden geplaatst. Hiervoor wordt het gebruik van alkalinebatterijen geadviseerd.

Open de vergrendelingshendel **(28)** van de accuafdekking en klap de accuafdekking **(27)** open.

Verwijder eventueel de accu **(26)**.

Voor het openen van de batterijvakafdekking **(24)** drukt u op de vergrendeling **(23)** en verwijdert u de batterijvakafdekking. Plaats de meegeleverde bufferbatterijen.

Let er hierbij op dat de polen juist worden geplaatst volgens de afbeelding op de binnenkant van het batterijvak.

Breng de batterijvakafdekking **(24)** weer aan.

**"REPLACE AA BATTERY WHEN UNIT NO LONGER KEEPS CORRECT TIME"**: Vervang de bufferbatterijen, wanneer de tijd op de radio niet meer wordt opgeslagen.

Vervang altijd alle batterijen tegelijk. Gebruik alleen batterijen van één fabrikant en met dezelfde capaciteit.

► **Haal de bufferbatterijen uit de radio, wanneer u deze langere tijd niet gebruikt.** De bufferbatterijen kunnen bij een langere opslagduur in de radio corroderen en zichzelf ontladen.

## Gebruik

► **Bescherm de radio tegen direct contact met water.**

Het binnendringen van water in de radio vergroot het risico van een elektrische schok.

► **Houd de afdekkingen van accuvak, mediavak en wisselstroomaansluitingen indien mogelijk gesloten.** De gesloten afdekkingen beschermen de radio tegen water en stof.

## Audiomodus

### In-/uitschakelen

Voor het **inschakelen** van de radio drukt u op de aan/uit-toets **(15)**. Het display **(16)** wordt geactiveerd en de audio-bron die bij de laatste keer uitschakelen van de radio was ingesteld, wordt afgespeeld.

Om de radio **uit te schakelen** drukt u opnieuw op de aan/uit-toets **(15)**. De actuele instelling van de audiobron wordt opgeslagen.

### Geluidsvolume instellen

Na het inschakelen van de radio is altijd een laag volume ingesteld.

Voor het verhogen van het volume draait u de Clock-knop **(14)** **(GPB 18V-5 C)** of de Menu-knop **(22)** **(GPB 18V-5 SC)** rechtsom, voor het verlagen van het volume linksom.

De volume-instelling verschijnt met de waarde tussen 0 en 30 op het display. Zet het volume vóór het instellen of wisselen van een radiozender op een lage waarde, vóór het starten van een externe audiobron op een gemiddelde waarde.

Voor het uitschakelen van het geluid kunt u kort op de Mute-toets **(12)** drukken. Op het display verschijnt de aanduiding geluid dempen **(f)**.

Om het geluid weer in te schakelen, drukt u opnieuw kort op de Mute-toets of draait u de Clock-knop **(14)**

**(GPB 18V-5 C)** of de Menu-knop **(22)** **(GPB 18V-5 SC)** rechtsom.

### Klank instellen

Voor een optimale audioweergave is een equalizer in de radio geïntegreerd.

U kunt het hoge- en lage-tonenniveau handmatig veranderen of klank-voorinstellingen voor verschillende muziekstijlen gebruiken. Er kan worden gekozen uit de voorgeprogrammeerde instellingen **JAZZ**, **ROCK**, **POP** en **CLASSIC** evenals de zelf programmeerbare instelling **CUSTOM**. De klankinstellingen worden apart voor elke audiobron opgeslagen.

Om een van de opgeslagen klank-voorinstellingen te kiezen, drukt u zo vaak kort op de Equalizer-toets **(20)** tot de gewenste instelling in de aanduiding klank-voorinstelling **(i)** op het display verschijnt.

Wijziging van de instelling **CUSTOM**:

- U kunt het hoge-tonen- en lage-tonenniveau in een bereik van -5 tot +5 instellen.
- Druk langer dan 0,5 s op de Equalizer-toets **(20)**. In de aanduiding klank-voorinstelling **(i)** op het display verschijnt **CUSTOM**.
- GPB 18V-5 C: In de aanduiding hoge-/lage-tonenniveau **(d)** verschijnt **TRE**, de actuele waarde van het hoge-tonenniveau knippert. Draai aan de Clock-knop **(14)** om het hoge-tonenniveau te wijzigen. Druk op de Clock-knop **(14)** om de ingestelde waarde op te slaan. In de aanduiding hoge-/lage-tonenniveau **(d)** verschijnen nu **BAS** evenals de actuele waarde van het lage-tonenniveau. Het lage-tonenniveau kunt u wijzigen en opslaan zoals beschreven bij het hoge-tonenniveau.
- GPB 18V-5 SC: In de multifunctionele aanduiding **(k)** verschijnen **<Treble>** en de actuele waarde van het hoge-tonenniveau. Draai aan de Menu-knop **(22)** om het hoge-tonenniveau te wijzigen. Druk op de Menu-knop **(22)** om de ingestelde waarde op te slaan.
- In de multifunctionele aanduiding **(k)** verschijnen nu **<Bass>** evenals de actuele waarde van het lage-tonenniveau. Het lage-tonenniveau kunt u wijzigen en opslaan zoals beschreven bij het hoge-tonenniveau.
- Na het opslaan van de lage-toneninstelling of 10 s nadat de Clock-knop **(14)**/Menu-knop **(22)** voor de laatste keer werd bediend, gaat de radio terug naar de standaard display-aanduiding.

### Audiobron kiezen

Voor het kiezen van een audiobron drukt u zo vaak op de Source-knop **(18)** tot op het display de gewenste interne of externe audiobron verschijnt:

- **DAB**: digitale radio via DAB+ **(GPB 18V-5 SC)**,
- **FM**: analoge radio via FM,
- **AUX**: externe audiobron (bijv. CD-speler) via de 3,5-mm-bus **AUX IN (10)** in het mediavak,
- **📶**: externe audiobron (bijv. smartphone) via de verbinding per *Bluetooth®*.

De actuele audiobron is te zien in de aanduiding audiobron **(h)** of aanduiding *Bluetooth®* **(g)**.

### DAB+-radiozenders instellen/opslaan (GPB 18V-5 SC)

Druk voor het kiezen van de audiobron DAB+-radiozenders zo vaak op de Source-knop **(18)** tot in de aanduiding audiobron **(h)** **DAB** verschijnt.

Na een korte initialisatie wordt de laatst ingestelde radiozender afgespeeld.

De naam van de zender verschijnt telkens in de bovenste regel van de multifunctionele aanduiding **(k)**. Welke extra informatie in de onderste regel van de multifunctionele aanduiding verschijnt, kan in de menufunctie worden ingesteld.

- Voor het **wisselen van de zender** draait u aan de Source-knop **(18)** tot de gewenste zender op het display verschijnt. Druk op de Source-knop **(18)** om de keuze te bevestigen. De radio wisselt naar de gekozen zender. Als alternatief kunt u voor het wisselen van de zender op de toets omlaag zoeken **(13)** of de toets omhoog zoeken **(19)** drukken.
- Voor het **opslaan van een ingestelde zender** drukt u zo lang op de programmeergeheugentoets **(17)** van de gewenste geheugenplaats tot het nummer van de geheugenplaats in de aanduiding geheugenplaats **(c)** verschijnt.
- Voor het **afspelen van een opgeslagen zender** drukt u kort op een van de programmeergeheugentoetsen **(17)**. Het nummer van de geheugenplaats verschijnt in de aanduiding geheugenplaats **(c)**.

**Aanwijzing:** Bij ontvangstproblemen kunt u het zoeken van DAB+-zenders handmatig starten. Hiervoor kiest u **<Auto Scan>** in het menu of drukt u tegelijkertijd op de toets omlaag zoeken **(13)** en de toets omhoog zoeken **(19)**. Nadat het zoeken naar zenders is voltooid worden 4 zenders op de programmeergeheugenplaatsen 1 tot 4 opgeslagen. Reeds opgeslagen zenders worden daarbij overschreven. Als er geen DAB+-radiozender kan worden gevonden, dan verschijnt **<No DAB Station – Please Auto Scan>** in de multifunctionele aanduiding **(k)**.

### FM-radiozenders instellen/opslaan

Druk voor het kiezen van de audiobron FM-radiozenders zo vaak op de Source-knop **(18)** tot in de aanduiding audiobron **(h)** **FM** verschijnt.

GPB 18V-5 C: Tijdens de instelling verschijnt de radiofrequentie in de tijdsaanduiding **(j)**, daarna in de aanduiding radiofrequentie **(a)**.

GPB 18V-5 SC: De frequentie van de actueel afgespeelde zender verschijnt telkens in de bovenste regel van de multifunctionele aanduiding **(k)**. Welke extra informatie in de onderste regel van de multifunctionele aanduiding verschijnt, kan in de menufunctie worden ingesteld.

Als een geschikt signaal met voldoende sterkte wordt ontvangen, dan schakelt de radio automatisch naar stereo-ontvangst, op het display verschijnt de aanduiding stereo-ontvangst **(e)**.

- Voor het **instellen van een bepaalde zender** draait u aan de Source-knop **(18)** tot de gewenste frequentie of de gewenste zender op het display verschijnt.
- Voor het **zoeken van de volgende zender met hoge signaalsterkte** drukt u kort op de toets omlaag zoeken **(13)**

- of de toets omhoog zoeken **(19)**. De volgende gevonden zender verschijnt op het display en wordt afgespeeld.
- Voor het **zoeken van alle zenders met hoge signaalsterkte** drukt u langer dan 0,5 s op de toets omlaag zoeken **(13)** of de toets omhoog zoeken **(19)**. Elke gevonden zender wordt 5 s lang afgespeeld, daarna wordt doorgedaan met zoeken tot aan het einde van de frequentieband. Om het zoeken van zenders af te breken, drukt u kort op de toets omlaag zoeken **(13)** of de toets omhoog zoeken **(19)**.
  - Voor het **opslaan van een ingestelde zender** drukt u zo lang op de programmeergeheugentoets **(17)** van de gewenste geheugenplaats tot het nummer van de geheugenplaats in de aanduiding geheugenplaats **(c)** verschijnt.
  - Voor het **automatisch zoeken en opslaan** van de sterkste zenders drukt u tegelijkertijd op de toets omlaag zoeken **(13)** en de toets omhoog zoeken **(19)**. De radio controleert alle zenders die kunnen worden ontvangen, en slaat de 4 zenders met de beste ontvangst op de programmeergeheugenplaatsen 1 tot 4 op. Denk eraan dat daarbij eventueel reeds opgeslagen zenders worden overschreven.
- Als het zoeken is beëindigd, dan wordt de op programmeergeheugenplaats 1 opgeslagen zender afgespeeld.
- Voor het **afspelen van een opgeslagen zender** drukt u kort op een van de programmeergeugentoetsen **(17)**. Het nummer van de geheugenplaats verschijnt in de aanduiding geheugenplaats **(c)**.

### Sprietantenne afstellen

De radio wordt met gemonteerde sprietantenne **(30)** geleverd. Draai bij radiomodus via FM de sprietantenne in de richting die de beste ontvangst mogelijk maakt.

Als er geen voldoende ontvangst mogelijk is, plaats dan de radio op een plek met een betere ontvangst.

**Aanwijzing:** Bij gebruik van de radio in de directe omgeving van zendmasten, zend-/ontvangapparatuur of andere elektronische apparaten kan de radio-ontvangst worden belemmerd.

### Externe audiobronnen via AUX aansluiten

Open de vergrendelingshendel **(8)** en klap de afdekking **(7)** van het mediavak open. Steek de 3,5-mm-stekker van de AUX-kabel **(9)** in de **AUX IN**-bus **(10)**. Sluit de AUX-kabel op een geschikte audiobron aan.

Voor het afspelen van de AUX-audiobron drukt u zo vaak op de Source-knop **(18)** tot in de aanduiding audiobron **(h)** **AUX** verschijnt.

Sluit ter bescherming tegen vuil de afdekking **(7)** van het mediavak weer en vergrendel deze, wanneer u de stekker van de AUX-kabel verwijdert.

Als het formaat dit toelaat, kunt u de via AUX aangesloten audiobron ook in het opbergvak **(6)** onderbrengen.

Als tijdens de AUX-modus op een van de programmeergeugentoetsen **(17)** wordt gedrukt, dan wisselt de radio naar de zender die in de laatst gebruikte radio-modus is opgeslagen.

### Externe audiobronnen via Bluetooth® afspelen/besturen

Om een audiobron (bijv. smartphone) per *Bluetooth*® af te spelen, drukt u zo vaak op de Source-knop **(18)** tot de aanduiding *Bluetooth*® **(g)** op het display verschijnt, of u drukt onafhankelijk van de actuele audiobron kort op de toets *Bluetooth*® **(21)**.

Als de radio al met een externe audiobron per *Bluetooth*® was verbonden en als deze audiobron beschikbaar is, dan wordt automatisch een verbinding met deze audiobron opgebouwd. Zodra de verbinding is opgebouwd, brandt de aanduiding *Bluetooth*® **(g)** permanent.

GPB 18V-5 SC: De naam van het per *Bluetooth*® verbonden apparaat verschijnt in de bovenste regel van de multifunctionele aanduiding **(k)**. In de onderste regel verschijnt de door het verbonden apparaat overgebrachte tekst.

Als binnen 2 min geen verbinding kan worden opgebouwd, dan wordt het opbouwen van de verbinding afgebroken en de aanduiding *Bluetooth*® **(g)** knippert permanent.

GPB 18V-5 SC: In de multifunctionele aanduiding **(k)** verschijnt **<Not connected>**.

Na nog eens 17 min zonder opbouw van een verbinding schakelt de radio automatisch uit.

Nieuwe verbinding per *Bluetooth*® opbouwen:

- Om de verbinding met een nieuwe externe audiobron op te bouwen, drukt u langer dan 0,5 s op de toets *Bluetooth*® **(21)**. Dit is ook mogelijk tijdens het zoeken, bij een bestaande verbinding of bij gebruik met een andere audiobron.
- De radio start het zoeken. Tijdens het zoeken knippert de aanduiding *Bluetooth*® **(g)**.
- Activeer de verbinding via de externe audiobron. Dat is bij smartphones meestal mogelijk binnen de instellingen in het menu *Bluetooth*®. De radio verschijnt als beschikbare bron onder de naam **GPB 18V-5 C xxxx of GPB 18V-5 SC xxxx**. Neem hiervoor goed nota van de gebruiksaanwijzing van uw audiobron/smartphone.
- Zodra een verbinding per *Bluetooth*® is opgebouwd, brandt de aanduiding *Bluetooth*® **(g)** permanent.

De per *Bluetooth*® aangesloten audiobron kan ook via de radio worden bestuurd:

- Om een **nummer te selecteren en te starten** drukt u zo vaak kort op de toets omhoog zoeken **(19)** of de toets omlaag zoeken **(13)** tot het gewenste nummer is bereikt. Het afspelen van het geselecteerde nummer wordt automatisch gestart.
- Om het **afspelen te onderbreken** drukt u op de Mute-toets **(12)**. Op het display verschijnt de aanduiding geluid dempen **(f)**.
- Om **door te gaan met afspelen**, drukt u opnieuw op de Mute-toets **(12)**, verandert het volume of drukt u op de toets omhoog zoeken **(19)** of op de toets omlaag zoeken **(13)**.
- Voor het **vooruit- of achteruit spoelen binnen een nummer** houdt u de toets omhoog zoeken **(19)** of de toets omlaag zoeken **(13)** ingedrukt tot het gewenste punt in het nummer is bereikt.



Als tijdens de werking via *Bluetooth*<sup>®</sup> op een van de programmageheugentoetsen (**17**) wordt gedrukt, dan wisselt de radio naar de zender die in de laatst gebruikte radio-modus is opgeslagen.

#### Tijdsaanduiding instellen (GPB 18V-5 C)

Om in het menu Tijdsaanduiding te komen, drukt u kort op de Clock-knop (**14**).

U kunt kiezen uit de tijdformaten 12 uur **<12H>** en 24 uur **<24H>** evenals uren en minuten instellen.

Navigeren in het menu:

- Menu-instellingen wijzigen: draai aan de Clock-knop (**14**).
- Menu-instellingen opslaan: druk op de Clock-knop.
- Na het opslaan van de minuteninstelling of 10 s nadat de Clock-knop voor de laatste keer werd bediend, wisselt de radio terug naar de audiomodus.

Als de tijd op de radio niet meer wordt opgeslagen, dan vervangt u de bufferbatterijen.

#### Reset-functie (GPB 18V-5 C)

Om alle instellingen op de radio terug te zetten naar fabrieksinstellingen (reset), drukt u langer dan 0,5 s op de Clock-knop (**14**). Op het display verschijnt **<RS>**.

Draai aan de Clock-knop (**14**) om te kiezen uit terugzetten **<YES>** en het terugkeren naar de actuele instellingen **<NO>**. Bevestig de keuze door op de Clock-knop te drukken.

#### Menu-instellingen wijzigen (GPB 18V-5 SC)

Om in de menufunctie te komen, drukt u op de Menu-knop (**22**).

Navigeren in het menu:

- Door een menu bladeren: draai aan de Menu-knop (**22**).
- Menu-instelling selecteren en opslaan: druk op de Menu-knop (**22**).
- Naar een submenu gaan: druk op de Menu-knop (**22**).
- Vanuit een submenu teruggaan naar een hoger menu: druk op de toets omlaag zoeken (**13**). Als het bovenste menuniveau is bereikt, dan gaat de radio terug naar audiomodus.

Om de menufunctie op een willekeurig niveau te verlaten en terug te keren naar de audiomodus, drukt u langer dan 1 s op de toets omlaag zoeken (**13**). Als alternatief gaat de radio 10 s nadat de laatste keer op een toets werd gedrukt, terug naar de audiomodus.

Als menu-instellingen bij het uitschakelen van de radio niet meer worden opgeslagen, dan vervangt u de bufferbatterijen.

#### Menu-opties (GPB 18V-5 SC)

De menuselectie is deels afhankelijk van de audiomodus waarin de radio zich bevindt.

Binnen de menu's verschijnt telkens de naam van het menu in de bovenste regel van de multifunctionele aanduiding (**k**), in de onderste regel de instelling die kan worden geselecteerd.

##### <Set Time>

**Menu Tijd:** U kunt kiezen uit de tijdformaten 12 uur **<12 Hour Mode>** en 24 uur **<24 Hour Mode>** en de tijd

handmatig instellen. Als bij audiobron **DAB** een radiozender is geselecteerd die de tijd overbrengt, dan wordt deze tijd automatisch overgenomen.

##### <Reset All>

**Menu Reset:** U kunt alle menu-instellingen naar fabrieksinstelling terugzetten **<Yes>** of terugkeren naar de actuele instellingen **<No>**.

##### <Auto Scan> (bij audiobron **DAB**)

**Menu Automatisch zenders zoeken:** U kunt beginnen met automatisch zenders zoeken.

##### <Manual Tune> (bij audiobron **DAB**)

**Menu Handmatige afstemming:** U kunt een gewenste frequentie handmatig instellen.

##### <Display Type> (bij audiobron **DAB**)

**Menu Aanduidingstype:** U kunt kiezen welke tekst in de onderste regel van de multifunctionele aanduiding (**k**) verschijnt:

- de door de radiozender uitgezonden informatietekst **<Dynamic Label>**,
- de frequentie van de zender **<Frequency>**,
- de signaalsterkte **<Signal Strength>**,
- het door de radiozender uitgezonden programmatype **<Program Type>**.

##### <Display Type> (bij audiobron **FM**)

**Menu Aanduidingstype:** U kunt kiezen welke tekst in de onderste regel van de multifunctionele aanduiding (**k**) verschijnt:

- de door de radiozender uitgezonden informatietekst **<Radio Text>**,
- de zendernaam **<Program Service>**,
- het door de radiozender uitgezonden programmatype **<Program Type>**.

## Energievoorziening van externe apparaten

### USB-aansluiting

Met behulp van de USB-aansluiting kunnen apparaten waar bij energievoorziening via USB mogelijk is (bijv. diverse mobiele telefoons) worden opgeladen. De maximale laadstroom bedraagt **2,1 A**.

Open de vergrendelingshendel (**8**) en klap de afdekking (**7**) van het mediavak open. Verbind de USB-aansluiting van het externe apparaat via een geschikte USB-kabel met de USB-laadbus (**11**) (**USB**) van de radio.

Bij werking op accu kan het externe apparaat alleen worden opgeladen zolang de radio ingeschakeld is.

Als het formaat dit toelaat, kan het externe apparaat tijdens het opladen in het opbergvak (**6**) worden opgeborgen. Als het externe apparaat tijdens het opladen warm wordt, dan laat u de afdekking (**7**) van het mediavak geopend om het externe apparaat te beschermen tegen oververhitting.

Als het opladen beëindigd of de USB-kabel verwijderd is, sluit u de afdekking (**7**) weer om de radio tegen vuil te beschermen.

### Wisselstroomaansluiting

Met behulp van de wisselstroomaansluitingen kunt u nog meer externe elektrische apparaten laten werken. De stopcontacten kunnen met inachtneming van de landspecifieke normen variëren.

De energievoorziening van externe apparaten via de wisselstroomaansluiting is alleen mogelijk wanneer de radio op netstroom werkt en niet op een geplaatste accu. Als de radio op het elektriciteitsnet is aangesloten, dan brandt het groene controlelampje (3) ter bevestiging.

De som van de maximaal toegestane opgenomen stroom van alle aangesloten elektrische apparaten mag niet hoger zijn dan de in de onderstaande tabel vermelde waarde (zie ook tekst op de behuizing onder de afdekkleppen (4)):

Productnummer	Som van max. opgenomen stroom (in A)
3 601 DA4 000	15
3 601 DA4 100	15
3 601 DA4 170	12
3 601 DA4 1W0	15
3 601 DA4 130	9
3 601 DA4 140	9

Open een afdekklep (4) van de wisselstroomaansluitingen en steek de stekker van het externe elektrische apparaat in een stopcontact (5) van de radio.

### Aanwijzingen voor werkzaamheden

#### Aanwijzingen voor de optimale omgang met de accu

Bescherm de accu tegen vocht en water.

Bewaar de accu alleen bij een temperatuur tussen -20 °C en 50 °C. Laat de accu bijvoorbeeld in de zomer niet in de auto liggen.

Reinig de ventilatieopeningen van de accu af en toe met een zachte, schone en droge doek.

Een duidelijk kortere gebruiksduur na het opladen duidt erop dat de accu versleten is en moet worden vervangen.

Neem de aanwijzingen met betrekking tot afvalverwijdering in acht.

### Onderhoud en service

#### Onderhoud en reiniging

Houd de radio schoon om goed en veilig te werken.

Wanneer een vervanging van de aansluitkabel noodzakelijk is, dan moet dit door **Bosch** of een geautoriseerde klantenservice voor elektrische gereedschappen van **Bosch** worden uitgevoerd om veiligheidsrisico's te vermijden.

Verwijder vuil met een vochtige, zachte doek. Gebruik geen reinigings- of oplosmiddelen.

#### Klantenservice en gebruikadvies

Onze klantenservice beantwoordt uw vragen over reparatie en onderhoud van uw product en over vervangingsonderdelen. Explosietekeningen en informatie over vervangingson-

derdelen vindt u ook op: [www.bosch-pt.com](http://www.bosch-pt.com)

Het Bosch-gebruiksadviesteam helpt u graag bij vragen over onze producten en accessoires.

Vermeld bij vragen en bestellingen van vervangingsonderdelen altijd het uit tien cijfers bestaande productnummer volgens het typeplaatje van het product.

#### Nederland

Tel.: (076) 579 54 54

Fax: (076) 579 54 94

E-mail: [gereedschappen@nl.bosch.com](mailto:gereedschappen@nl.bosch.com)

#### Meer serviceadressen vindt u onder:

[www.bosch-pt.com/serviceaddresses](http://www.bosch-pt.com/serviceaddresses)

#### Vervoer

Op de meegeleverde Li-Ion-accu's zijn de eisen voor het vervoer van gevaarlijke stoffen van toepassing. De accu's kunnen door de gebruiker zonder verdere voorwaarden over de weg vervoerd worden.

Bij de verzending door derden (bijv. luchtvervoer of expeditiebedrijf) moeten bijzondere eisen ten aanzien van verpakking en markering in acht genomen worden. In deze gevallen moet bij de voorbereiding van de verzending een deskundige voor gevaarlijke stoffen geraadpleegd worden.

Verzend accu's alleen, wanneer de behuizing onbeschadigd is. Plak blootliggende contacten af en verpak de accu zodanig dat deze niet in de verpakking beweegt. Neem ook eventuele overige nationale voorschriften in acht.

#### Afvalverwijdering



Radio's, accu's/batterijen, accessoires en verpakkingen moeten op een voor het milieu verantwoorde wijze worden gerecycled.



Gooi radio's en accu's/batterijen niet bij het huisvuil!

#### Alleen voor landen van de EU:

Volgens de Europese richtlijn 2012/19/EU moeten niet meer bruikbare radio's en volgens de Europese richtlijn 2006/66/EG moeten defecte of verbruikte accu's/batterijen apart worden ingezameld en op een voor het milieu verantwoorde wijze worden gerecycled.

#### Accu's/batterijen:

##### Li-Ion:

Lees de aanwijzingen in het gedeelte Vervoer en neem deze in acht (zie „Vervoer“, Pagina 58).

## Dansk

### Sikkerhedsinstrukser



**Læs alle sikkerhedsinstrukser og anvisninger.** Overholdes sikkerhedsinstrukserne og anvisningerne ikke, er der risiko for elektrisk stød, brand og/eller alvorlige kvæstelser.

Opbevar alle sikkerhedsinstrukser og anvisninger til senere brug.

- ▶ **Kontrollér altid radio, ledning og stik før anvendelse.** Brug ikke radioen, hvis den er beskadiget. Åbn aldrig radioen eller stikket, og sørg for, at reparationer kun udføres af kvalificerede fagfolk, og at der kun benyttes originale reservedele. Beskadigede radioer, ledninger og stik øger risikoen for elektrisk stød.
- ▶ **Netstikket skal sættes i en lettilgængelig stikkontakt med HFI-relæ.**
- ▶ **Netstikket skal passe i stikkontakten.** Stikket må under ingen omstændigheder ændres. Brug ikke adapterstik sammen med radioen. Uændrede stik og passende stikdåser nedsætter risikoen for elektrisk stød.
- ▶ **Rul ledningen helt ud, hvis radioen skal bruges med nettilslutning.** I modsat fald kan ledningen blive varm.
- ▶ **Brug ikke ledningen til formål, den ikke er beregnet til (f. eks. må man aldrig bære radioen i ledningen, hænge el-værktøjet op i ledningen eller rykke i ledningen for at trække stikket ud af kontakten).** Beskyt ledningen mod varme, olie, skarpe kanter eller maskindele, der er i bevægelse. Beskadigede eller indviklede kabler øger risikoen for elektrisk stød.



**Beskyt radioen mod regn eller fugt.** Hvis der trænger vand ind i radioen, øges risikoen for elektrisk stød.

- ▶ **Åbn ikke akkuen.** Fare for kortslutning.
- ▶ **Beskadiges akkuen, eller bruges den forkert, kan der sive dampe ud. Akkuen kan antændes eller eksplodere.** Tilfør frisk luft, og søg læge, hvis du føler dig utilpas. Dampene kan irritere luftvejene.
- ▶ **Hvis akkuen anvendes forkert, eller den er beskadiget, kan der slippe brændbar væske ud af akkuen.** Undgå at komme i kontakt med denne væske. Hvis det alligevel skulle ske, skal du skylle med vand. Søg læge, hvis du får væsken i øjnene. Akku-væske kan give hudirritation eller forbrændinger.
- ▶ **Akkuen kan blive beskadiget af spidse genstande som f.eks. søm eller skruetrækkere eller ydre kraftpåvirkning.** Der kan opstå indvendig kortslutning, så akkuen kan antændes, ryge, eksplodere eller overophedes.
- ▶ **Ikke-benyttede akkuer må ikke komme i berøring med kontorclips, mønter, nøgler, søm, skruer eller andre små metalgenstande, da disse kan kortslutte kontakterne.** En kortslutning mellem batteri-kontakterne øger risikoen for personskader i form af forbrændinger.

- ▶ **Brug kun akkuen i producentens produkter.** Kun på denne måde beskyttes akkuen mod farlig overbelastning.
- ▶ **Oplad kun akkuerne med ladere, der er anbefalet af fabrikanten.** En lader, der er egnet til en bestemt type akkuer, må ikke benyttes med andre akkuer – brandfare.



**Beskyt akkuen mod varme (f.eks. også mod varige solstråler, brand, snavs, vand og fugtighed).** Der er risiko for eksplosion og kortslutning.



Mærket *Bluetooth*<sup>®</sup> og symbolerne (logoerne) er registrerede varemærker tilhørende Bluetooth SIG, Inc. Enhver brug af disse mærker/symboler, som Robert Bosch Power Tools GmbH foretager, sker per licens.

### Produkt- og ydelsesbeskrivelse

Vær opmærksom på alle illustrationer i den forreste del af betjeningsvejledningen.

#### Illustrerede komponenter

Nummereringen af de illustrerede komponenter refererer til illustrationen af radioen på illustrationssiden.

- (1) Højtaler
- (2) Bæregreb
- (3) Kontrollampe til vekselstrømsstilslutning
- (4) Dæklap til vekselstrømsstilslutning
- (5) Stikdåse til vekselstrømsstilslutning (**Power Outlets**)
- (6) Opbevaringsrum
- (7) Dæksel til medieport (**Digital Media Bay**)
- (8) Låsehåndtag til dæksel til medieport
- (9) AUX-ledning
- (10) AUX-IN-bøsning
- (11) USB-ladebøsning
- (12) Mute-knap
- (13) Knap til nedadsøgning
- (14) Clock-knap (**GPB 18V-5 C**)
- (15) Tænd/sluk-knap
- (16) Display
- (17) Programlagringsknapper
- (18) Source-knap
- (19) Knap til opadsøgning
- (20) Equalizer-knap
- (21) Knappen *Bluetooth*<sup>®</sup>
- (22) Menu-knap (**GPB 18V-5 SC**)
- (23) Låsning af batteridæksel
- (24) Batteridæksel (bufferbatterier)
- (25) Akku-oplåsningknap<sup>A)</sup>
- (26) Akku<sup>A)</sup>
- (27) Akku-dæksel (**Battery Bay**)
- (28) Låsehåndtag til akku-dæksel

(29) Akku-holder

(30) Stavantenne

A) **Tilbehør, som er illustreret og beskrevet i betjeningsvejledningen, er ikke indeholdt i leveringen. Det fuldstændige tilbehør findes i vores tilbehørsprogram.**

#### Visningselementer

(a) Visningen Radiofrekvens (GPB 18V-5 C)

(b) Akku-ladetilstandsindikator

(c) Visning af lagringsplads

(d) Visning af diskant-/basniveau (GPB 18V-5 C)

(e) Visning af stereomodtagelse

(f) Visning af lydafbrydelse

(g) Visning af Bluetooth®

(h) Visning af lydkilde

(i) Visning af klang-forindstilling

(j) Tidsindikator

(k) Multifunktionsindikator (GPB 18V-5 SC)

#### Tekniske data

Byggepladsradio		GPB 18V-5 C	GPB 18V-5 SC
Varenummer		3 601 DA4 0..	3 601 DA4 1..
Modtagelse af DAB+		-	●
Driftsspænding			
- ved netdrift	V	230/110	230/110
- ved brug af akku	V	18	18
Nominal effekt, forstærker	W	4 × 5	4 × 5
Modtageområde, FM	MHz	87,5-108	87,5-108
Modtageområde, DAB+	MHz	-	174,928-239,200
Kompatibilitet Bluetooth®		Bluetooth® 5.0	Bluetooth® 5.0
Driftsfrekvensområde Bluetooth®	MHz	2402-2480	2402-2480
Sendeeffekt Bluetooth® maks.	mW	8	8
Bufferbatterier		2 × 1,5 V LR6 (AA)	2 × 1,5 V LR6 (AA)
Vægt iht. EPTA-Procedure 01:2014	kg	9,2-10,2 <sup>A)</sup>	9,2-10,2 <sup>A)</sup>
Beskyttelsesklasse		Ⓜ/I	Ⓜ/I
Anbefalet omgivelsestemperatur ved opladning	°C	0 ... +35	0 ... +35
Tilladt omgivelsestemperatur ved drift	°C	0 ... +35	0 ... +35
Tilladt omgivelsestemperatur ved opbevaring	°C	-20 ... +50	-20 ... +50
Anbefalede akkuer		GBA 18V... ProCORE18V...	GBA 18V... ProCORE18V...
Anbefalede ladere		GAL 18... GAX 18... GAL 36...	GAL 18... GAX 18... GAL 36...

A) afhængigt af den anvendte akku

#### Energiforsyning, radio

Radioen kan drives med nettilslutning eller via en lithium-ion-akku (26).

Hvis akkuen benyttes, er det kun muligt at bruge radioen til lydafsplining og til ekstern tilslutning af enheder via den integrerede USB-tilslutning.

#### Brug med nettilslutning

► **Kontrollér netspændingen!** Strømkildens spænding skal stemme overens med angivelserne på radioens typeskilt. Radioer til 230 V kan også tilsluttes 220 V.

#### Brug med akku

► **Brug kun de ladere, der fremgår af de tekniske data.**

Kun disse ladere er afstemt efter den lithium-ion-akku, der bruges på radioen.

**Bemærk:** Hvis du anvender akkuer, som ikke er egnede til radioen, kan det resultere i fejlfunktion eller ødelæggelse af radioen.

Lithium-ion-akkuen er beskyttet mod dybafledning ved hjælp af "Electronic Cell Protection (ECP)". Hvis akkuen er afladet, slukkes radioen via en beskyttelseskontakt.

► **Tænd ikke radioen igen, efter at den er slukket via en beskyttelsesafbryder.** Akkuen kan blive beskadiget.

### Skift akku

Åbn låsearmen (28) til akku-dækslet, og vip akkudækslet (27) op.

Hvis du vil **tage akkuen ud**, skal du trykke på akku-op-låsingsknappen (25) og trække akkuen ud af akku-rummet.

#### Undgå brug af vold.

Hvis du vil **sætte akkuen i**, skal du skubbe den så langt ind i akku-holderen (29), at kontakterne på akkuen ligger helt an mod kontakterne i akku-holderen. Sørg for, at akkuen går i indgreb.

Luk akku-dækslet (27), og lås det.

### Akku-ladetilstandsindikator

Når akkuen er isat, kan du se akkuens (26) ladetilstand på displayet. Når akkuen er taget ud, kan du se ladetilstanden på selve akkuen.

#### Akku-ladetilstandsindikator på displayet

Akku-ladetilstandsindikatoren (b) kommer til syne på displayet, så snart der isættes en akku med tilstrækkelig spænding, og radioen ikke er sluttet til lysnettet.

Visning	Kapacitet
	80–100 %
	60–80 %
	40–60 %
	20–40 %
	5–20 %
	0–5 %

#### Akku-ladetilstandsindikator på akkuen

Hvis akkuen tages ud af radioen, kan ladetilstanden vises ved hjælp af ladetilstandsindikatorens grønne LED'er på akkuen.

Tryk på knappen til ladetilstandsindikatoren eller for at få vist ladetilstanden.

Hvis der ikke er nogen lysdioder, der lyser, efter at du har trykket på knappen til ladetilstandsindikatoren, er akkuen defekt og skal udskiftes.

#### Akku-type GBA 18V...



Lysdioder	Kapacitet
Konstant lys 3× grøn	60–100 %
Konstant lys 2× grøn	30–60 %
Konstant lys 1× grøn	5–30 %
Blinkende lys 1× grøn	0–5 %

#### Akku-type ProCORE18V...



Lysdioder	Kapacitet
Konstant lys 5× grøn	80–100 %
Konstant lys 4× grøn	60–80 %
Konstant lys 3× grøn	40–60 %
Konstant lys 2× grøn	20–40 %
Konstant lys 1× grøn	5–20 %
Blinkende lys 1× grøn	0–5 %

### Isætning/udskiftning af bufferbatterier

For at kunne gemme klokkeslæt og andre indstillinger på radioen skal der isættes bufferbatterier. Til det formål anbefales alkaliske manganbatterier.

Åbn låsearmen (28) til akku-dækslet, og vip akkudækslet (27) op.

Tag om nødvendigt akkuen (26) ud.

For at åbne batteridækslet (24) skal du trykke på låsen (23) og tage batteridækslet af. Sæt de medfølgende bufferbatterier.

Sørg i den forbindelse for, at polerne vender rigtigt som vist på indersiden af batterirummet.

Sæt batteridækslet (24) på igen.

**"REPLACE AA BATTERY WHEN UNIT NO LONGER KEEPS CORRECT TIME"**: Udskift bufferbatterierne, hvis klokkeslættet på radioen ikke længere gemmes.

Udskift altid alle batterier samtidig. Brug kun batterier fra en og samme producent og med samme kapacitet.

- **Tag bufferbatterierne ud af radioen, hvis du ikke skal anvende radioen i længere tid.** Bufferbatterierne kan korrodere og selvaflade, hvis de sidder i radioen i længere tid.

### Brug

- **Beskyt radioen mod direkte påvirkning fra vand.** Hvis der trænger vand ind i radioen, øges risikoen for elektrisk stød.
- **Hold så vidt muligt dækslerne til akku-rum, medieport og vekselstrømsstilslutningerne lukket.** De lukkede dæksler beskytter radioen mod vand og støv.

### Brug af lydkilde

#### Tænd/sluk

Når du vil **tænde** for radioen, skal du trykke på tænd/sluk-knappen (15). Displayet (16) aktiveres, og den lydkilde, der var indstillet, da du slukkede for radioen sidst, er aktiv igen.

Når du vil **slukke** for radioen, skal du trykke på tænd/sluk-knappen (15) igen. Den aktuelt indstillede lydkilde gemmes.

#### Indstilling af lydstyrke

Når radioen tændes, er den altid indstillet på laveste lydstyrkeniveau.

Hvis du vil skrue op for lydstyrken, skal du dreje Clock-knappen **(14) (GPB 18V-5 C)** eller Menu-knappen **(22) (GPB 18V-5 SC)** med uret. Hvis du vil skrue ned for lydstyrken, skal du dreje mod uret.

Lydstyrkeindstillingen vises med en værdi på mellem 0 og 30 på displayet. Stil lydstyrken på en lavere værdi, før radiostationen indstilles eller ændres. Stil lydstyrken på en mid-del værdi, før en ekstern audiodkilde startes.

Hvis du vil afbryde lyden, kan du trykke kort på Mute-knappen **(12)**. På displayet kommer visningen af lydafbrydelse **(f)** til syne.

Hvis du vil tænde lyden igen, skal du trykke på Mute-knappen igen eller dreje Clock-knappen **(14) (GPB 18V-5 C)** eller Menu-knappen **(22) (GPB 18V-5 SC)** med uret.

### Indstilling af klang

For at sikre en optimale tonengengivelse er der indbygget en equalizer i radioen.

Du kan ændre diskant- og basniveauet manuelt eller for-indstille klangen, så den passer til forskellige musikgenrer. Du kan vælge de forprogrammerede indstillinger **JAZZ**, **ROCK**, **POP** og **CLASSIC** samt den automatisk programmerbare indstilling **CUSTOM**. Klangindstillingerne gemmes separat for hver lydkilde.

Hvis du vil vælge en af de gemte forindstillede klange, skal du trykke kort på equalizer-knappen **(20)**, indtil den ønskede indstilling kommer til syne i visningen af klangforindstilling **(i)** på displayet.

Ændring af indstillingen **CUSTOM**:

- Du kan indstille diskanten og bassen i et område fra -5 til +5.
- Tryk på equalizer-knappen **(20)** i mere end 0,5 sekund. I visningen af klang-fordindstilling **(i)** på displayet kommer **CUSTOM** til syne.
- GPB 18V-5 C: I visningen af diskant-/basniveau **(d)** kommer **TRE** til syne, og den aktuelle værdi for diskantniveauet blinker. Drej Clock-knappen **(14)** for at ændre diskantniveau. Tryk på Clock-knappen **(14)** for at gemme den indstillede værdi. I visningen af diskant-/basniveau **(d)** kommer **BAS** nu til syne sammen med den aktuelle værdi for basniveauet. Tilpas og gem basniveauet på samme måde som diskantniveauet.
- GPB 18V-5 SC: I multifunktionsindikatoren **(k)** kommer **<Treble>** til syne sammen med den aktuelle værdi for diskantniveauet. Drej Menu-knappen **(22)** for at ændre diskantniveauet. Tryk på Menu-knappen **(22)** for at gemme den indstillede værdi. I multifunktionsindikatoren **(k)** kommer **<Bass>** nu til syne sammen med den aktuelle værdi for diskantniveauet. Tilpas og gem basniveauet på samme måde som diskantniveauet.
- Når du har gemt indstillingen af diskantniveauet, eller der er gået 10 sekunder, efter at du senest har trykket på Clock-knappen **(14)**/Menu-knappen **(22)**, skifter radioen tilbage til standard-displayvisningen.

### Valg af lydkilde

Når du skal vælge lydkilde, skal du trykke på Source-knappen **(18)**, indtil den ønskede interne eller eksterne lydkilde vises på displayet:

- **DAB**: digitalradio via DAB+ **(GPB 18V-5 SC)**
- **FM**: analogradio via FM
- **AUX**: ekstern lydkilde (f.eks. cd-afspiller) via 3,5-mm-bøsning **AUX IN (10)** i medieporten
- **✱**: ekstern lydkilde (f.eks. smartphone) via forbindelse med *Bluetooth®*.

Den aktuelle lydkilde vises på lydkildeindikatoren **(h)** eller *Bluetooth®*-indikatoren **(g)**.

### Indstilling/lagring af DAB+-radiostation (GPB 18V-5 SC)

Hvis du vil vælge en DAB+-radiostation som lydkilde, skal du trykke på Source-knappen **(18)**, indtil visningen af lydkilde **(h) DAB** kommer til syne.

Efter en kort opstart starter afspilningen fra den senest indstillede radiostation.

Navnet på stationen vises på øverste linje i multifunktionsindikatoren **(k)**. I menufunktionen kan du indstille, hvilke andre informationer der skal vises på nederste linje i multifunktionsindikatoren.

- Hvis du vil **skifte station**, skal du dreje Source-knappen **(18)**, indtil den ønskede station vises på displayet. Tryk på Source-knappen **(18)** for at bekræfte dit valg. Radioen skifter til den valgte station. Du kan også skifte station med knappen til nedadsøgning **(13)** eller knappen til opadsøgning **(19)**.
- Hvis du vil **gemme en indstillet station**, skal du trykke på programlagringsknappen **(17)** til den ønskede lagringsplads, indtil lagringspladsens nummer vises på visningen af lagringsplads **(c)**.
- Hvis du vil **afspille en gemt station**, skal du trykke kort på programlagringsknappen **(17)**. Nummeret på lagringspladsen kommer til syne på visningen af lagringsplads **(c)**.

**Bemærk:** Hvis der er problemer med modtagelsen, kan du foretage en manuel søgning efter DAB+-stationer. I den forbindelse skal du enten vælge **<Auto Scan>** i menuen eller trykke på knappen til nedadsøgning **(13)** og knappen til opadsøgning **(19)** samtidig. Når du har afsluttet stationssøgningen, gemmes 4 stationer på programlagringspladserne 1 til 4. Stationer, der allerede er gemt, overskrives. Hvis der ikke findes nogen DAB+-radiostation, vises **<No DAB Station - Please Auto Scan>** på multifunktionsindikatoren **(k)**.

### Indstilling/lagring af FM-radiostation

Hvis du vil vælge en FM-radiostation som lydkilde, skal du trykke på Source-knappen **(18)**, indtil visningen af lydkilde **(h) FM** kommer til syne.

GPB 18V-5 C: Under indstillingen vises radiofrekvensen i tidsindikatoren **(j)** og derefter visningen af radiofrekvens **(a)**.

GPB 18V-5 SC: Frekvensen for den station, der aktuelt afspilles, vises på øverste linje i multifunktionsindikatoren **(k)**.

I menufunktionen kan du indstille, hvilke andre informationer der skal vises på nederste linje i multifunktionsindikatoren.

Hvis signalet er tilstrækkelig kraftigt, skifter radioen automatisk til stereomodtagelse, og visningen af stereomodtagelse **(e)** kommer til syne på displayet.

- Hvis du vil **indstille en bestemt station**, skal du dreje Source-knappen **(18)**, indtil den ønskede frekvens eller den ønskede station vises på displayet.
- Hvis du vil **søge efter næste station med kraftig signalstyrke**, skal du trykke kort på knappen til nedadsøgning **(13)** eller knappen til opadsøgning **(19)**. Den næste station, der findes, vises på displayet og afspilles.
- Hvis du vil **søge efter alle stationer med kraftig signalstyrke**, skal du trykke på knappen til nedadsøgning **(13)** eller knappen til opadsøgning **(19)** i mere end 0,5 sekund. Hver station, der findes, afspilles i 5 sekunder. Derefter fortsætter søgningen på resten af frekvensbåndet. Hvis du vil afbryde stationsøgningen, skal du trykke kort på knappen til nedadsøgning **(13)** eller knappen til opadsøgning **(19)**.
- Hvis du vil **gemme en indstillet station**, skal du trykke på programlagringsknappen **(17)** til den ønskede lagringsplads, indtil lagringspladsens nummer vises på visningen af lagringsplads **(c)**.
- Hvis du vil foretage **automatisk søgning efter og lagring af** den kraftigste station, skal du trykke på knappen til nedadsøgning **(13)** og knappen til opadsøgning **(19)** samtidig. Radioen kontrollerer alle tilgængelige stationer og gemmer de 4 stationer, der har den bedste modtagelse på programlagringspladserne 1 til 4. Bemærk, at stationer, der allerede er gemt på pladserne, overskrives. Når søgningen er afsluttet, starter afspilningen af den station, der er gemt på programlagringsplads 1.
- Hvis du vil **afspille en gemt station**, skal du trykke kort på programlagringsknappen **(17)**. Nummeret på lagringspladsen kommer til synes på visningen af lagringsplads **(c)**.

### Indstilling af stavantenne

Radioen leveres med monteret stavantenne **(30)**. Hvis du vil foretage søgning på FM-båndet, skal du dreje stavantennen i den retning, hvor modtagelsen er bedst.

Hvis der ikke er et tilstrækkeligt kraftigt signal, skal du anbringe radioen et sted med bedre modtagelse.

**Bemærk:** Hvis du bruger radioen i nærheden af trådløse anlæg, trådløst udstyr eller andre elektroniske apparater, kan det påvirke modtagelsen.

### Tilslutning af eksterne lydtilkilder via AUX

Åbn låsehåndtaget **(8)**, og vip akku-dækslet **(7)** til medieporten op. Sæt 3,5-mm-stikket fra AUX-kablet **(9)** ind i **AUX** indbøsnings **(10)**. Slut AUX-kablet til en passende lydtilkilde.

Hvis du vil foretage afspilning med AUX som lydtilkilde, skal du trykke på Source-knappen **(18)**, indtil lydtilkildeindikatoren **(h)** **AUX** vises.

Luk dækslet **(7)** til medieporten igen for at beskytte porten mod snavs, og lås dækslet igen, så snart du har fjernet AUX-kabelstikket, så porten beskyttes mod snavs.

Hvis størrelsen passer, kan du også anbringe den lydtilkilde, der er tilsluttet via AUX, i opbevaringsrummet **(6)**.

Hvis du under afspilning med AUX som lydtilkilde kommer til at trykke på en af programlagringsknapperne **(17)**, skifter radioen til den station, der er gemt det pågældende sted.

### Afspilning/styring af eksterne lydtilkilder via Bluetooth®

Hvis du vil afspille en lydtilkilde (f.eks. smartphone) via *Bluetooth®*, skal du enten trykke på Source-knappen **(18)**, indtil *Bluetooth®*-indikatoren **(g)** ses på displayet, eller trykke kort på knappen *Bluetooth®* **(21)** uafhængigt af den aktuelle lydtilkilde.

Hvis radioen allerede er forbundet med en ekstern lydtilkilde via *Bluetooth®*, og hvis den pågældende lydtilkilde er tilgængelig, oprettes der automatisk forbindelse til lydtilkilden. Så snart forbindelsen er oprettet, lyser visningen *Bluetooth®* **(g)** konstant.

GPB 18V-5 SC: Navnet på det apparat, der er tilsluttet via *Bluetooth®*, vises på den øverste linje i multifunktionsindikatoren **(k)**. På den nederste linje vises den tekst, der udsendes af det tilsluttede apparat.

Hvis der ikke kan oprettes forbindelse inden for 2 minutter, afbrydes forsøget på at oprette forbindelse, og visningen *Bluetooth®* **(g)** blinker konstant.

GPB 18V-5 SC: I multifunktionsindikatoren **(k)** vises **<Not connected>**.

Efter yderligere 17 minutter slukker radioen automatisk.

Oprettelse af ny forbindelse via *Bluetooth®*:

- Hvis du vil oprette forbindelse til en ny ekstern lydtilkilde, skal du trykke på knappen *Bluetooth®* **(21)** i mere end 0,5 sekund. Dette er også muligt under en søgning, ved en eksisterende forbindelse eller ved afspilning med en anden lydtilkilde.
- Radioen starter søgningen. Under søgningen blinker *Bluetooth®*-indikatoren **(g)**.
- Aktivér forbindelsen via en ekstern lydtilkilde. Ved brug af smartphones gøres dette oftest under indstillingerne i menuen *Bluetooth®*. Radioen vises som tilgængelig kilde under navnet **GPB 18V-5 C xxxx** eller **GPB 18V-5 SC xxxx**. Følg i den forbindelse brugsanvisningen til lydtilkilden/din smartphone.
- Så snart der er oprettet forbindelse via *Bluetooth®*, lyser *Bluetooth®*-indikatoren **(g)** konstant.

Den lydtilkilde, der er tilsluttet via *Bluetooth®*, kan styres via radioen:

- Hvis du vil **afspille et bestemt musiknummer**, skal du trykke på knappen til opadsøgning **(19)** eller knappen til nedadsøgning **(13)**, indtil det ønskede musiknummer vises. Afspilningen af det valgte musiknummer starter automatisk.
- Hvis du vil **afbryde afspilningen**, skal du trykke på Mute-knappen **(12)**. På displayet fremkommer visningen af lydafbrydelse **(f)**.

- Hvis du vil **genoptage afspilningen**, skal du trykke på Mute-knappen **(12)** igen, tilpasse lydstyrken eller trykke på knappen til opadsøgning **(19)** eller knappen til nedadsøgning **(13)**.
- Hvis du vil **spole frem eller tilbage i et musiknummer**, skal du holde knappen til opadsøgning **(19)** eller knappen til nedadsøgning **(13)** inde, indtil du kommer til det ønskede sted i nummeret.

Hvis du under afspilning via *Bluetooth*<sup>®</sup> kommer til at trykke på en af programlagringsknapperne **(17)**, skifter radioen til den station, der er gemt det pågældende sted.

#### Indstilling af tidsvisning (GPB 18V-5 C)

For at komme til menuen Tidsvisning, skal du trykke kort på Clock-knappen **(14)**.

Du kan vælge mellem 12-timers-format **<12H>** og 24-timers-format **<24H>** og indstille timer og minutter.

Navigering i menuen:

- Tilpasning af menuindstillinger: Drej Clock-knappen **(14)**.
- Lagring af menuindstillinger: Drej Clock-knappen.
- Når du har gemt minutindstillingen, eller der er gået 10 sekunder, siden du trykkede på Clock-knappen, skifter radioen tilbage til lydafspilning.

Hvis klokkeslættet på radioen ikke længere gemmes, skal du udskifte bufferbatterierne.

#### Reset-funktion (GPB 18V-5 C)

Hvis du vil gendanne fabriksindstillingerne på radioen (Reset), skal du trykke på Clock-knappen **(14)** i mere end 0,5 sekund. På displayet vises **<RS>**.

Drej Clock-knappen **(14)** for at vælge, om du vil gendanne indstillingerne **<YES>** eller vende tilbage til de aktuelle indstillinger **<NO>**. Bekræft dit valg ved at trykke på Clock-knappen.

#### Ændring af menuindstillinger (GPB 18V-5 SC)

Hvis du vil åbne menufunktionen, skal du trykke på Menu-knappen **(22)**.

Navigering i menuen:

- Sådan scroller du gennem en menu: Drej på Menu-knappen **(22)**.
- Sådan vælger og gemmer du menuindstillingen: Tryk på Menu-knappen **(22)**.
- Sådan skifter du til en undermenu: Tryk på Menu-knappen **(22)**.
- Sådan skifter du fra en undermenu til en menu på et højere niveau: Tryk på knappen til nedadsøgning **(13)**. Hvis du allerede befinder dig på det øverste niveau, skifter radioen til lydafspilning.

Hvis du vil forlade menufunktionen på det aktuelle niveau og vende tilbage til lydafspilning, skal du trykke på knappen til nedadsøgning **(13)** i mere end 1 sekund. Hvis du ikke trykker på nogen knapper i 10 sekunder, skifter radioen automatisk tilbage til lydafspilning.

Hvis menuindstillingerne ikke længere gemmes, når du slukker radioen, skal du udskifte bufferbatterierne.

#### Menupunkter (GPB 18V-5 SC)

De tilgængelige menufunktioner afhænger til dels af den aktuelle lydtilstand.

I en given menu vises navnet på menuen på øverste linje i multifunktionsindikatoren **<k>**, mens de mulige indstillinger vises på den nederste linje.

##### <Set Time>

**Menuen Tid:** Du kan vælge mellem 12-timers-format **<12 Hour Mode>** og 24-timers-format **<24 Hour Mode>** og indstille tiden manuelt. Hvis du har valgt en radiostation som lydkilde **DAB**, som samtidig viser klokkeslæt, overtages dette klokkeslæt automatisk.

##### <Reset All>

**Menuen Reset:** Du kan gendanne fabriksindstillingerne for alle menuindstillinger **<Yes>** eller vende tilbage til de aktuelle indstillinger **<No>**.

##### <Auto Scan> (ved lydilden **DAB**)

**Menuen Automatisk stationssøgning:** Du kan starte en automatisk stationssøgning.

##### <Manual Tune> (ved lydilden **DAB**)

**Menuen Manuel afstemning:** Du kan indstille en ønsket frekvens manuelt.

##### <Display Type> (ved lydilden **DAB**)

**Menuen Visningsform:** Du kan vælge, hvilken tekst der skal vises på nederste linje på multifunktionsindikatoren **<k>**:

- Informationstekst, som radiostationen udsender **<Dynamic Label>**
- Stationens frekvens **<Frequency>**
- Signalstyrken **<Signal Strength>**,
- Programtypen, som radiostationen udsender **<Program Type>**.

##### <Display Type> (ved lydilden **FM**)

**Menuen Visningsform:** Du kan vælge, hvilken tekst der skal vises på nederste linje på multifunktionsindikatoren **<k>**:

- Informationstekst, som radiostationen udsender **<Radio Text>**
- Stationsnavnet **<Program Service>**,
- Programtypen, som radiostationen udsender **<Program Type>**.

#### Energiforsyning af eksterne apparater

##### USB-indgang

Ved hjælp af USB-tilslutningen kan de fleste apparater, som kan forsynes med energi via USB (f.eks. diverse mobiltelefoner), oplades. Den maksimale ladestrøm er **2,1 A**.

Åbn låsehåndtaget **(8)**, og vip akku-dækslet **(7)** til medieporten op. Forbind USB-tilslutningen fra det eksterne apparat med USB-ladebøsningen på radioen **(11)** (**USB**) via et passende USB-kabel.

Hvis du bruger radioen med akku, kan det eksterne apparat kun oplades, hvis radioen er tændt.

Hvis størrelsen passer, kan du også anbringe det eksterne apparat i opbevaringsrummet **(6)** under opladning. Hvis det eksterne apparat opvarmes under opladningen, kan du lade



dækslet (7) til medieporten forblive åbent, så det eksterne apparat beskyttes mod overophedning. Når opladningen er afsluttet, eller USB-kablet er fjernet, skal du lukke dækslet (7) igen for at beskytte radioen mod snavs.

### Vekselstrømtilslutning

Ved hjælp af vekselstrømtilslutningerne kan du drive flere eksterne elapparater. Stikdåserne kan variere afhængigt af de ländespecifikke standarder.

Eksterne apparater, der er tilsluttet via vekselstrømtilslutningen, kan kun forsynes med energi, hvis radioen er sluttet til lysnettet. Det er ikke muligt, hvis den drives med akku. Hvis radioen er sluttet til lysnettet, lyser den grønne kontrollampe (3) som bekræftelse.

Summen af det maksimalt tilladte strømforbrug for alle tilsluttede elapparater må ikke overskride den værdi, der er angivet i følgende tabeller (se også teksten på huset under dækslet (4)):

Varenummer	Summen af maks. strømforbrug (i A)
3 601 DA4 000	15
3 601 DA4 100	15
3 601 DA4 170	12
3 601 DA4 1W0	15
3 601 DA4 130	9
3 601 DA4 140	9

Åbn et af dækslerne (4) til vekselstrømtilslutningerne, og sæt stikket fra det eksterne elapparat i en stikdåse (5) på radioen.

### Arbejdsvejledning

#### Henvisninger til optimal håndtering af akkuen

Beskyt akkuen mod fugtighed og vand.

Opbevar kun akkuen i et temperaturområde fra -20 °C til 50 °C. Opbevar ikke akkuen i bilen f.eks. om sommeren.

Rengør akkuens ventilationsåbninger en gang imellem med en blød, ren og tør pensel.

Når driftstiden pr. opladning forkortes væsentligt, er det tegn på, at akkuerne er slidt op og skal udskiftes.

Læs og overhold henvisningerne mht. bortskaffelse.

### Vedligeholdelse og service

#### Vedligeholdelse og rengøring

Hold radioen ren, så du kan arbejde sikkert.

Hvis det er nødvendigt at erstatte tilslutningsledningen, skal dette arbejde udføres af **Bosch** eller på et autoriseret serviceværksted for **Bosch** el-værktøj for at undgå farer.

Tør snavs af med en fugtig, blød klud. Brug ikke rengørings- eller opløsningsmiddel.

#### Kundeservice og anvendelsesrådgivning

Kundeservice besvarer dine spørgsmål vedr. reparation og vedligeholdelse af dit produkt samt reservedele. Eksplo-

sionstegninger og oplysninger om reservedele finder du også på: **www.bosch-pt.com**

Bosch-anvendelsesrådgivningsteamet hjælper dig gerne, hvis du har spørgsmål til produkter og tilbehørsdele.

Produktets 10-cifrede typenummer (se typeskilt) skal altid angives ved forespørgsler og bestilling af reservedele.

#### Dansk

Bosch Service Center

Telegrafvej 3

2750 Ballerup

På [www.bosch-pt.dk](http://www.bosch-pt.dk) kan der online bestilles reservedele eller oprettes en reparations ordre.

Tlf. Service Center: 44898855

Fax: 44898755

E-Mail: [vaerktoej@dk.bosch.com](mailto:vaerktoej@dk.bosch.com)

#### Du finder adresser til andre værksteder på:

[www.bosch-pt.com/serviceaddresses](http://www.bosch-pt.com/serviceaddresses)

### Transport

De indeholdte Li-Ion-akkuer overholder bestemmelserne om farligt gods. Akkuerne kan transporteres af brugeren på offentlig vej uden yderligere pålæg.

Ved forsendelse gennem tredjemand (f.eks.: lufttransport eller spedition) skal særlige krav vedr. emballage og mærkning overholdes. Her skal man kontakte en faregodsekspert, før forsendelsesstykket forberedes.

Send kun akkuer, hvis huset er ubeskadiget. Tilkøb åbne kontakter, og indpak akkuen på en sådan måde, at den ikke kan bevæge sig i emballagen. Følg venligst også eventuelle, videreførende, nationale forskrifter.

### Bortskaffelse



Radioer, akkuer/batterier, tilbehør og emballage skal bortskaffes miljømæssigt korrekt, så de kan genanvendes.



Smid ikke radioer og akkuer/batterier ud sammen med det almindelige husholdningsaffald!

#### Gælder kun i EU-lande:

Iht. det europæiske direktiv 2012/19/EU skal kasserede radioer indsamles separat og genbruges iht. gældende miljøforskrifter. Det samme gælder for defekte eller opbrugte akkuer/batterier iht. det europæiske direktiv 2006/66/EF.

#### Akkuer/batterier:

##### Li-ion:

Læs og overhold henvisningerne i afsnittet om transport (se "Transport", Side 65).

## Svensk

### Säkerhetsanvisningar



Läs igenom alla säkerhetsanvisningar och instruktioner. Fel som uppstår till följd av att säkerhetsinstruktionerna och anvisningarna inte följts kan orsaka elstöt, brand och/eller allvarliga personskador.

Spara alla säkerhetsanvisningar och anvisningar.

- ▶ **Kontrollera radio, kabel och kontakt innan varje användning. Använd inte radion om du märker någon skada. Öppna inte radion eller kontakten på egen hand utan lät endast specialister, som använder sig av originalreservdelar, reparera den.** Skadade radioapparater, kablar och kontakter ökar risken för elstöt.
- ▶ **Kontakten måste sättas in i ett lättillgängligt uttag med skyddskontakt.**
- ▶ **Kontakten måste passa i uttaget. Kontakten får inte manipuleras. Använd inte adapterkontakter tillsammans med radioapparater.** Oförändrade kontakter och passande uttag reducerar risken för elstöt.
- ▶ **Veckla ut kabeln helt när du använder radion med kabelanslutning.** Annars kan kabeln värmas upp.
- ▶ **Missbruka inte kabeln och använd den inte för att bära eller hänga upp radion och inte heller för att dra kontakten ur uttaget. Håll kabeln på avstånd från värme, olja, vassa kanter och rörliga maskindelar.** Skadade eller tilltrasslade kablar ökar risken för elstöt.



**Skydda radion mot regn och väta.** Tränger vatten in i radions övre del ökar risken för elstöt.

- ▶ **Öppna inte batteriet.** Detta kan leda till kortslutning.
- ▶ **Vid skador och felaktig användning av batteriet kan ångor träda ut. Batteriet kan börja brinna eller explodera.** Tillför friskluft och kontakta läkare vid besvär. Ångorna kan leda till irritation i andningsvägarna.
- ▶ **Om batteriet används på fel sätt, eller är skadat, finns det risk för att brännbar vätska rinner ur batteriet. Undvik kontakt med vätskan. Vid oavsiktlig kontakt spola med vatten. Om vätska kommer i kontakt med ögonen, uppsök dessutom läkare.** Batterivätskan kan medföra hudirritation och brännskada.
- ▶ **Batteriet kan skadas av vassa föremål som t.ex. spikar eller skruvmejslar eller på grund av yttre påverkan.** En intern kortslutning kan uppstå och rök, explosion eller överhettning kan förekomma hos batteriet.
- ▶ **Håll gem, mynt, nycklar, spikar, skruvar och andra små metallföremål på avstånd från det ej använda batteriet för att undvika en bygling av kontakterna.** En kortslutning av batteriets kontakter kan leda till brännskador eller brand.
- ▶ **Använd endast batteriet i produkter från tillverkaren.** Detta skyddar batteriet mot farlig överbelastning.

- ▶ **Ladda batterierna endast i de laddare som tillverkaren rekommenderat.** Om en laddare som är avsedd för en viss typ av batterier används för andra batterityper finns risk för brand.



**Skydda batteriet mot hög värme som t. ex. längre solbestrålning, eld, smuts, vatten och fukt.** Explosions- och kortslutningsrisk.



Varumärket *Bluetooth*<sup>®</sup> och logotyperna tillhör *Bluetooth SIG, Inc.* Alla användning av detta varumärke/logotyp från *Robert Bosch Power Tools GmbH* sker under licens.

### Produkt- och prestandabeskrivning

Beakta bilden i den främre delen av bruksanvisningen.

#### Illustrerade komponenter

Numreringen av de avbildade komponenterna refererar till framställningen av radion på grafiksidan.

- (1) Högtalare
- (2) Bärhandtag
- (3) Kontrollampor strömanslutning
- (4) Skyddslock strömanslutning
- (5) Uttag strömströmanslutning (**Power Outlets**)
- (6) Förvaringsfack
- (7) Mediefackets lock (**Digital Media Bay**)
- (8) Spärr för mediefackets lock
- (9) AUX-kabel
- (10) AUX-IN-uttag
- (11) USB-ladduttag
- (12) Knapp Ljudlös
- (13) Knapp Nedåtsök
- (14) Knapp Klocka (**GPB 18V-5 C**)
- (15) På-/av-knapp
- (16) Display
- (17) Kanalknappar
- (18) Knapp Source
- (19) Knapp Uppåtsök
- (20) Knapp Equalizer
- (21) Knapp *Bluetooth*<sup>®</sup>
- (22) Knapp Meny (**GPB 18V-5 SC**)
- (23) Spärr av batterifackets lock
- (24) Batterifackets lock (buffertbatterier)
- (25) Batteri-upplåsningsknapp<sup>A)</sup>
- (26) Batteri<sup>A)</sup>
- (27) Batterifackets lock (**Battery Bay**)
- (28) Spärr för batterifackets lock
- (29) Batterihållare

**(30) Stavantenn**

- A) I bruksanvisningen avbildad och beskrivet tillbehör ingår inte i standardleveransen. I vårt tillbehörsprogram beskrivs allt tillbehör som finns.

**Indikeringar**

- (a) Indikering radiofrekvens (GPB 18V-5 C)
- (b) Indikering batteristatus
- (c) Indikering minnesplats

**(d) Indikering bas/diskant (GPB 18V-5 C)**

- (e) Indikering stereomottagning
- (f) Indikering tyst läge
- (g) Indikering Bluetooth®
- (h) Indikering ljudkälla
- (i) Indikering Equalizer
- (j) Tidsindikering
- (k) Multifunktionsindikering (GPB 18V-5 SC)

**Tekniska data**

Byggradio		GPB 18V-5 C	GPB 18V-5 SC
Artikelnummer		<b>3 601 DA4 0..</b>	<b>3 601 DA4 1..</b>
Mottagning DAB+		-	●
Driftspänning			
- vid nät drift	V	230/110	230/110
- med batteri drift	V	18	18
Nominell effekt förstärkare	W	4 × 5	4 × 5
Mottagningsområde UKV	MHz	87,5-108	87,5-108
Mottagningsområde DAB+	MHz	-	174,928-239,200
Kompatibilitet Bluetooth®		Bluetooth® 5.0	Bluetooth® 5.0
Driftfrekvensområde Bluetooth®	MHz	2402-2480	2402-2480
Sändningskapacitet Bluetooth® max.	mW	8	8
Buffertbatterier		2 × 1,5 V LR6 (AA)	2 × 1,5 V LR6 (AA)
Vikt motsvarande EPTA-Procedure 01:2014	kg	9,2-10,2 <sup>A)</sup>	9,2-10,2 <sup>A)</sup>
Skyddsklass		⊕/I	⊕/I
Rekommenderad omgivningstemperatur vid laddning	°C	0 ... +35	0 ... +35
Tillåten omgivningstemperatur vid drift	°C	0 ... +35	0 ... +35
Tillåten omgivningstemperatur vid förvaring	°C	-20 ... +50	-20 ... +50
Rekommenderade batterier		GBA 18V... ProCORE18V...	GBA 18V... ProCORE18V...
Rekommenderade laddare		GAL 18... GAX 18... GAL 36...	GAL 18... GAX 18... GAL 36...

A) Beroende på använt batteri

**Energiförsörjning radio**

Radion kan försörjas med energi via kabel eller via ett litiumjonbatteri **(26)**.

Om batteriet används som strömförsörjning är endast funktionerna ljuduppspelning och energiförsörjning av externa apparater via det integrerade USB-uttaget tillgängliga.

**Drift med kabel**

- **Kontrollera nätspänningen!** Kontrollera att strömkällans spänning överensstämmer med uppgifterna på radios typslyt. Radioapparater för 230 V kan även användas med 220 V.

**Användning med batteri**

- **Använd endast de laddare som anges i tekniska data.**

Endast dessa laddare är avsedda för det litiumjonbatteri som används i din radio.

**Observera:** användning av batterier som inte är lämpliga för din radio kan leda till felfunktion eller skador på din radio.

Litiumjonbatteriet är skyddat mot djupurladdning genom "Electronic Cell Protection (ECP)". Vid urladdat batteri slår skyddskopplingen från radion.

- **Slå inte på radion igen efter att skyddskopplingen stängts av den.** Batteriet kan skadas.

### Byta batteriet

Öppna spärren (28) på batterifackets lock och fäll ut det (27).

För att **ta ut batteriet** trycker du på batteri-upplåsningsknappen (25) och drar ut batteriet ur batterifacket. **Bruka inte våld.**

För att **sätta in** batteriet, skjut in det i batterihållaren (29) så att batteriets poler ligger an mot kontaktarna i batterihållaren. Låt batteriet klicka fast.







Stäng batterifackets lock (27) och spärra det.

### Indikering batteristatus

När batteriet är isatt kan du se batteriets laddningsnivå (26) på displayen, när batteriet tagits ut kan du se det på själva batteriet.

#### Indikering batteristatus på displayen

Indikering batteristatus (b) visas på displayen så snart ett batteri med tillräcklig spänning har satts i och radion inte är ansluten till elnätet.

Indikering	Kapacitet
	80–100 %
	60–80 %
	40–60 %
	20–40 %
	5–20 %
	0–5 %

#### Indikering batteristatus på batteriet

Om batteriet tas ut ur radion kan laddningsnivån visas via de gröna LED-lamporna på batteriet.

Tryck på knappen för indikering av batteristatus  eller , för att visa batteriets laddningsnivå.

Om ingen LED-lampa lyser efter ett tryck på knappen för batteristatus är batteriet defekt och måste bytas ut.

#### Batterityp GBA 18V...



LED	Kapacitet
Fast ljus 3× grönt	60–100 %
Fast ljus 2× grönt	30–60 %
Fast ljus 1× grönt	5–30 %
Blinkande ljus 1× grön	0–5 %

#### Batterityp ProCORE18V...



LED	Kapacitet
Fast ljus 5× grönt	80–100 %

LED	Kapacitet
Fast ljus 4× grönt	60–80 %
Fast ljus 3× grönt	40–60 %
Fast ljus 2× grönt	20–40 %
Fast ljus 1× grönt	5–20 %
Blinkande ljus 1× grön	0–5 %

### Sätta i/byta batterier

För att spara klockslag och andra inställningar i radion måste buffertbatterier vara isatta. Vi rekommenderar användning av alkali-mangan-batterier.

Öppna spärren (28) på batterifackets lock och fäll ut det (27).

Ta eventuellt ut batteriet (26).

För att öppna batterifackets lock (24) trycker du på spärren (23) och tar av det. Sätt i medföljande buffertbatterier.

Se till att polerna hamnar rätt enligt bilden på insidan av batterifacket.

Sätt på batterifackets lock (24) igen.

**"REPLACE AA BATTERY WHEN UNIT NO LONGER KEEPS CORRECT TIME":** Byt ut buffertbatterierna om klockslaget inte längre sparas i radion.

Byt alltid ut alla batterier samtidigt. Använd bara batterier med samma kapacitet och från samma tillverkare.

- **Ta ut buffertbatterierna ur radion om den inte ska användas under en längre period.** Buffertbatterierna kan korrodera och självurladdas vid längre förvaring i radion.

## Användning

- **Skydda radion mot direkt vattenkontakt.** Tränger vatten in i radions övre del ökar risken för elstöt.
- **Håll locken till batterifacket, mediefacket och strömanslutningarna stängda om möjligt.** Om skydden är stängda skyddar de radion mot vatten och damm.

### Användning

#### Slå på och stänga av

För att **slå på** radion trycker du på på-/av-knappen (15).

Displayen (16) aktiveras och den ljudkälla som användes när radion stängdes av senast spelas upp.

För att **stänga av** radion trycker du igen på på-/av-knappen (15). Aktuell inställning av ljudkälla sparas.

#### Inställning av volym

När radion slås på är alltid en låg volym inställd.

För att sänka volymen vrider du knappen Klocka (14) (GPB 18V-5 C) resp. knappen Meny (22) (GPB 18V-5 SC) medsols, för att sänka volymen vrider du motsols.

Högtalarinställningen visas med ett värde mellan 0 och 30 på displayen. Innan en radiokanal ställs in eller byts ska volymen ställas in på ett lågt värde, innan en extern ljudkälla startas på ett medelhögt värde.

För att stänga av ljudet kan du trycka kort på knappen Ljudlös (**12**). På displayen visas indikeringen Ljudlös (**f**).

För att slå på ljudet igen trycker du antingen kort på knappen Ljudlös igen, eller vrider knappen Klocka (**14**) (**GPB 18V-5 C**) resp. knappen Meny (**22**) (**GPB 18V-5 SC**) medsols.

### Ställa in bas/diskant

En equalizer är inbyggd i radion för optimal ljudåtergivning. Du kan ändra bas och diskant manuellt eller använda färdiga inställningar för olika musikstilar. De färdiga inställningarna **JAZZ**, **ROCK**, **POP** och **CLASSIC** samt möjlighet till egna inställningar **CUSTOM** finns tillgängliga. Equalizer-inställningarna sparas separat för varje ljudkälla.

För att välja en av de färdiga inställningarna, tryck kort på knappen Equalizer (**20**) tills önskad inställning visas i indikeringen Equalizer (**i**) på displayen.

Ändra inställningen **CUSTOM**:

- Du kan ställa in bas och diskant inom ett intervall på -5 till +5.
- Tryck på knappen Equalizer (**20**) i mer än 0,5 sek. I indikeringen Equalizer (**i**) på displayen visas **CUSTOM**.
- **GPB 18V-5 C**: i indikeringen bas/diskant (**d**) visas **TRE** och aktuellt värde för diskant blinkar. Vrid knappen Klocka (**14**) för att ändra diskanten. Tryck på knappen Klocka (**14**) för att spara inställt värde. I indikeringen bas/diskant (**d**) visas nu **BAS** samt aktuellt värde för basen. Ändra och spara basen på samma sätt som för diskanten.
- **GPB 18V-5 SC**: i multifunktionsindikeringen (**k**) visas **<Treble>** och aktuellt värde för diskanten. Vrid knappen Meny (**22**) för att ändra diskanten. Tryck på knappen Meny (**22**) för att spara inställt värde. I multifunktionsvisningen (**k**) visas nu **<Bass>** samt aktuellt värde för basen. Ändra och spara basen på samma sätt som för diskanten.
- När djupinställningen har sparats resp. 10 sekunder efter senaste aktivering av knappen Klocka (**14**)/ Meny (**22**) återgår radion till standard-displayen.

### Välja ljudkälla

För att välja en ljudkälla trycker du på knappen Source (**18**) tills displayen visar önskad intern eller extern ljudkälla:

- **DAB**: digital radio via DAB+ (**GPB 18V-5 SC**)
- **FM**: analog radio via UKV
- **AUX**: extern ljudkälla (t.ex. CD-spelare) via 3,5 mm-uttaget **AUX IN (10)** i mediefacket
- **☒**: extern ljudkälla (t. ex. smarttelefon) med anslutning via **Bluetooth®**.

Aktuell ljudkälla visas i indikeringen Ljudkälla (**h**) resp. **Bluetooth® (g)**.

### Ställa in/spara DAB+-kanal (GPB 18V-5 SC)

För att välja ljudkällan DAB+-kanal trycker du på knappen Source (**18**) tills Ljudkälla (**h**) **DAB** visas på displayen. Efter en kort startprocedur spelas senaste inställda radiokanal upp.

Kanalens namn visas i den översta raden i multifunktionsindikeringen (**k**). I menyn kan du ställa in vilken ytterligare information som ska visas i den undre raden på multifunktionsindikeringen.

- För att **byta kanal** vrider du knappen Source (**18**) tills önskad kanal visas i displayen. Tryck på knappen Source (**18**) för att bekräfta valet. Radion växlar till vald kanal. Som alternativ kan du trycka på knappen Nedåtsök (**13**) eller knappen Uppåtsök (**19**).
- För att **spara en inställd kanal** trycker du på kanalknappen (**17**) för önskad plats tills numret för önskad plats visas i indikeringen Minnesplats (**c**).
- För att **spela upp en sparad kanal** trycker du kort på en av kanalknapparna (**17**). Minnesplatsens nummer visas i indikeringen Minnesplats (**c**).

**Observera:** vid mottagningsproblem kan du starta sökningen av DAB+-kanaler manuellt. Antingen väljer du **<Auto Scan>** i menyn, eller så trycker du på knappen Nedåtsök (**13**) och knappen Uppåtsök (**19**) samtidigt. När sökningen har avslutats sparas fyra kanaler på kanalplats 1 till 4. Kanaler som redan sparats skrivs över.

Om ingen DAB+-kanal kan hittas visas **<No DAB Station - Please Auto Scan>** i multifunktionsindikeringen (**k**).

### Ställa in/spara UKV-radiokanal

För att välja ljudkällan UKV-kanal trycker du på knappen Source (**18**) tills Ljudkälla (**h**) **FM** visas på displayen.

**GPB 18V-5 C**: under inställning visas radiofrekvensen i tidsindikeringen (**j**), därefter i indikeringen Radiofrekvens (**a**).

**GPB 18V-5 SC**: frekvensen för den kanal som just nu spelas upp visas i den översta raden i Multifunktionsindikeringen (**k**). I menyn kan du ställa in vilken ytterligare information som ska visas i den undre raden på multifunktionsindikeringen.

Vid tillräckligt bra signal växlar radion automatiskt till stereomottagning, och på displayen visas indikeringen Stereomottagning (**e**).

- För att **ställa in en viss kanal** vrider du på knappen Source (**18**) tills önskad frekvens resp. önskad kanal visas på displayen.
- För att **söka efter nästa kanal med hög signalstyrka** trycker du kort på knappen Nedåtsök (**13**) eller knappen Uppåtsök (**19**). Nästa kanal som hittas visas på displayen och spelas upp.
- För att **söka efter alla kanaler med hög signalstyrka** trycker du på knappen Nedåtsök (**13**) eller knappen Uppåtsök (**19**) i mer än 0,5 sek. Varje kanal som hittas spelas upp i 5 sekunder, därefter fortsätter sökningen till slutet av frekvensbandet. För att avbryta kanalsökningen, tryck kort på knappen Nedåtsök (**13**) eller knappen Uppåtsök (**19**).
- För att **spara en inställd kanal** trycker du på kanalknappen (**17**) för önskad plats tills numret för önskad plats visas i indikeringen Minnesplats (**c**).

- För att **automatiskt söka och spara** kanalen med högst signalstyrka trycker du på knappen Nedåtsök (**13**) och knappen Uppåtsök (**19**) samtidigt. Radion kontrollerar alla mottagningsbara kanaler och sparar de fyra kanaler som har bäst signalstyrka på programplatserna 1 till 4. Observera att eventuella tidigare kanaler skrivs över. När sökningen har avslutats spelas den kanal upp som är sparad på kanalplats 1.
- För att **spela upp en sparad kanal** trycker du kort på en av kanalknapparna (**17**). Minnesplatsens nummer visas i indikeringen Minnesplats (**c**).

### Rikta upp stavantennen

Radion levereras med monterad stavantenn (**30**). Vid användning i UKV-läge, vrid antennen i den riktning som ger bäst mottagning.

Om det inte finns tillräcklig mottagning, ställ radion på en annan plats.

**Observera:** om radion används i närheten av trådlösa system eller andra elektroniska apparater kan radiomottagningen påverkas.

### Ansluta externa ljudkällor via AUX

Öppna spärren (**8**) och fäll upp mediefacket lock (**7**). Sätt in 3,5 mm-kontakten på AUX-kabeln (**9**) i **AUX IN**-uttaget (**10**). Anslut AUX-kabeln till lämplig ljudkälla.

För att spela upp AUX-ljudkällan trycker du på knappen Source (**18**) tills indikeringen Ljudkälla (**h**) visar **AUX**.

För att skydda mot smuts, stäng mediefackets lock (**7**) igen och spärra det när du tar bort AUX-kabelns kontakt.

Vid passande storlek kan du också förvara den externa ljudkällan i förvaringsfacket (**6**).

Om du trycker på en av kanalknapparna (**17**) i AUX-läge växlar radion till den kanal som senast sparats i samma läge.

### Spela upp/styra externa ljudkällor via Bluetooth®

För att spela upp en ljudkälla (t.ex. smarttelefon) via **Bluetooth®** trycker du antingen på knappen Source (**18**) tills indikeringen **Bluetooth®** (**g**) visas på displayen eller kort på knappen **Bluetooth®** (**21**), oavsett aktuell ljudkälla.

Om radion redan anslutits till en extern ljudkälla via **Bluetooth®** och denna ljudkälla är tillgänglig så kommer en anslutning till denna ljudkälla att upprättas automatiskt. Så snart anslutningen är upprättad lyser indikeringen **Bluetooth®** (**g**) fast.

GPB 18V-5 SC: namnet på den enhet som är ansluten via **Bluetooth®** visas i den översta raden på multifunktionsindikeringen (**k**). I den undre raden visas den text som överförs från den anslutna enheten.

Om ingen anslutning kan upprättas inom 2 minuter avbryts anslutningsförsöket och indikeringen **Bluetooth®** (**g**) blinkar. GPB 18V-5 SC: i multifunktionsindikeringen (**k**) visas **<Not connected>**.

Efter ytterligare 17 minuter utan anslutning stängs radion av automatiskt.

Upprätta ny anslutning via **Bluetooth®**:

- För att upprätta en anslutning till en ny extern ljudkälla trycker du på knappen **Bluetooth®** (**21**) i mer än 0,5 sek.

Detta kan också göras under en sökning, vid upprättad anslutning eller vid användning med en annan ljudkälla.

- Radion startar sökningen. Under sökningen blinkar indikeringen **Bluetooth®** (**g**).
- Aktivera anslutningen via den externa ljudkällan. Detta görs oftast i inställningarna, under menyen **Bluetooth®**. Radion visas som tillgänglig enhet under namnet **GPB 18V-5 C xxxx** resp. **GPB 18V-5 SC xxxx**. Se även bruksanvisningen för ljudkällan/smarttelefonen.
- Så snart en anslutning via **Bluetooth®** har upprättats visas indikeringen **Bluetooth®** (**g**) fast.

Ljudkällan som anslutits via **Bluetooth®** kan även styras via radion:

- För att **välja ett spår och spelar upp det**, tryck på knappen Uppåtsök (**19**) resp. knappen Nedåtsök (**13**) kort flera gånger tills önskat spår visas. Uppspelningen av valt spår startas automatiskt.
- För att **avbryta uppspelningen**, tryck på knappen Ljudlös (**12**). På displayen visas indikeringen **Ljudlös** (**f**).
- För att **fortsätta uppspelningen**, tryck på knappen **Ljudlös** (**12**) igen, ändra volymen eller tryck på knappen Uppåtsök (**19**) eller knappen Nedåtsök (**13**).
- För att **spola framåt eller bakåt i ett spår**, håll knappen Uppåtsök (**19**) resp. knappen Nedåtsök (**13**) intryckt tills önskat ställa i spåret har uppnåtts.

Om radion används med **Bluetooth®** och en av kanalknapparna (**17**) trycks in växlar radion till den kanal som sparades i senast använda radioläge.

### Ställa in tidsindikeringen (GPB 18V-5 C)

För att komma till menyen Tidsindikering, tryck kort på knappen Klocka (**14**).

Du kan välja mellan formatet 12 timmar **<12H>** och 24 timmar **<24H>** samt ställa in timmar och minuter.

Navigera i menyen:

- Ändra menyinställningar: vrid knappen Klocka (**14**).
- Spara menyinställningarna: tryck på knappen Klocka.
- När minutinställningen har sparats resp. 10 sek efter senaste aktivering av knappen Klocka växlar radion tillbaka till ljuduppspelning.

Byt ut buffertbatterierna om klockslaget inte längre sparas i radion.

### Återställningsfunktion (GPB 18V-5 C)

För att återställa alla inställningar på radion till fabriksinställningar, tryck på knappen Klocka (**14**) i mer än 0,5 sek. På displayen visas **<RS>**.

Vrid knappen Klocka (**14**) för att välja mellan återställning **<YES>** och att återgå till aktuella inställningar **<NO>**. Bekräfta valet genom att trycka på knappen Klocka.

### Ändra menyinställningarna (GPB 18V-5 SC)

För att komma till menyfunktionen, tryck på knappen Meny (**22**).

Navigera i menyen:

- Bläddra genom en meny: vrid på knappen Meny (**22**).

- Välja och spara menyinställning: tryck på knappen Meny **(22)**.
- Växla till en undermeny: tryck på knappen Meny **(22)**.
- För att växla till en högre meny från en undermeny: tryck på knappen Uppåtsök **(13)**. Om översta menynivå har uppnåtts återgår radion till uppspelningsläge.

För att lämna menyfunktionen på valfri nivå och återgå till ljuduppspelning, tryck på knappen Nedåtsök **(13)** i mer än 1 sek. Annars växlar radion tillbaka till uppspelningsläge 10 sekunder efter att senaste knapp tryckts in.

Om menyinställningarna inte längre sparas efter att radion stängts av, byt ut buffertbatterierna).

### Menyalternativ (GPB 18V-5 SC)

Menyn beror delvis på vilket läge radion befinner sig i.

Inom menyn visas namnet på meny i den övre raden i multifunktionsindikeringen **(k)**, den valbara inställningen i den undre raden.

#### <Set Time>

**Meny Klockslag:** du kan välja mellan formatet 12 timmar **<12 Hour Mode>** och 24 timmar **<24 Hour Mode>** och ställa in klockslag manuellt. Om en radiokanal som sänder klockslag har valts som ljudkälla **DAB** så visas detta klockslag automatiskt.

#### <Reset All>

**Meny Fabriksåterställning:** du kan återställa alla menyinställningar till fabriksinställningar **<Yes>** eller återgå till aktuella inställningar **<No>**.

#### <Auto Scan> (vid ljudkälla DAB)

**Meny automatisk kanalsökning:** du kan starta en automatisk kanalsökning.

#### <Manual Tune> (vid ljudkälla DAB)

**Meny manuell inställning:** du kan ställa in önskad frekvens manuellt.

#### <Display Type> (vid ljudkälla DAB)

**Meny Indikeringstyp:** du kan välja vilken text som visas på den undre raden i multifunktionsindikeringen **(k)**:

- Informationstexten som radiokanalen sänder ut **<Dynamic Label>**
- Kanalens frekvens **<Frequency>**
- Signalstyrka **<Signal Strength>**
- Typ av program som radiokanalen sänder **<Program Type>**.

#### <Display Type> (vid ljudkälla FM)

**Meny Indikeringstyp:** du kan välja vilken text som visas på den undre raden i multifunktionsindikeringen **(k)**:

- Informationstexten som radiokanalen sänder ut **<Radio Text>**
- Kanalens namn **<Program Service>**,
- Typ av program som radiokanalen sänder **<Program Type>**.

## Elförsörjning av externa apparater

### USB-anslutning

Med hjälp av USB-anslutningen kan enheter som försörjs med energi via USB (t.ex. diverse mobiltelefoner) laddas upp. Maximal laddningsström är **2,1 A**.

Öppna spärren **(8)** och fäll upp mediefackets lock **(7)**.

Anslut den externa apparatens USB-kontakt med lämplig USB-kabel till USB-uttaget på radion **(11) (USB)**.

Vid användning med batteri kan den externa apparaten endast laddas medan radion är igång.

Vid passande storlek kan den externa apparaten förvaras i förvaringsfacket **(6)** under laddning. Om den externa apparaten värms upp under laddningen, låt mediefackets lock **(7)** vara öppet för att skydda den externa apparaten mot överhettning.

Om laddningen är avslutas eller USB-kabeln är borttagen, stäng locket **(7)** igen för att skydda radion mot smuts.

### Strömanslutning

Med hjälp av strömanslutningarna kan du ansluta fler externa apparater. Uttagen kan variera beroende på landsspecifika standarder.

Energiförsörjningen av externa apparater är via radions strömanslutning är endast möjligt när radion är kopplad till strömnätet och inte när det används med batteri. Om radion är ansluten till strömnätet lyser de gröna kontrollamporna **(3)**.

Maximalt tillåten strömförbrukning för alla anslutna apparater får inte överskrida värdena i nedanstående tabell (se även texten på höljet under skyddslocket **(4)**):

Artikelnummer	Max. total strömförbrukning (i A)
3 601 DA4 000	15
3 601 DA4 100	15
3 601 DA4 170	12
3 601 DA4 1W0	15
3 601 DA4 130	9
3 601 DA4 140	9

Öppna ett av skyddslocken **(4)** på strömanslutningen och sätt i kontakten för den externa apparaten i ett uttag **(5)** på radion.

## Arbetsanvisningar

### Anvisningar för korrekt hantering av batterimodulen

Skydda batterimodulen mot fukt och vatten.

Batteriet får endast lagras inom ett temperaturområde mellan  $-20^{\circ}\text{C}$  till  $50^{\circ}\text{C}$ . Låt därför inte batterimodulen t. ex. på sommaren ligga kvar i bilen.

Rengör vid tillfälle batterimodulens ventilationsöppningar med en mjuk, ren och torr pensel.

År brukstiden efter uppladdning onormalt kort tyder det på att batterierna är förbrukade och måste bytas mot nya.

Beakta anvisningarna för avfallshantering.

## Underhåll och service

### Underhåll och rengöring

Håll radion ren för bra och säkert arbete.

Om nåttsladden för bibehållande av verktygets säkerhet måste bytas ut, ska byte ske hos **Bosch** eller en auktoriserad serviceverkstad för **Bosch** elverktyg.

Torka av smuts med en fuktig, mjuk trasa. Använd inga rengörings- eller lösningsmedel.

### Kundtjänst och applikationsrådgivning

Kundservicen ger svar på frågor beträffande reparation och underhåll av produkter och reservdelar. Explosionsritningar och informationer om reservdelar hittar du också under:

**www.bosch-pt.com**

Boschs applikationsrådgivnings-team hjälper dig gärna med frågor om våra produkter och tillbehören till dem.

Ange alltid vid förfrågningar och reservdelsbeställningar det 10-siffriga produktnumret som finns på produktens typskylt.

#### Svenska

Bosch Service Center

Telegrafvej 3

2750 Ballerup

Danmark

Tel.: (08) 7501820 (inom Sverige)

Fax: (011) 187691

#### Du hittar fler kontaktpuppgifter till service här:

[www.bosch-pt.com/serviceaddresses](http://www.bosch-pt.com/serviceaddresses)

### Transport

De litiumjonbatterier som ingår är underkastade kraven för farligt gods. Användaren kan utan ytterligare förpliktelser transportera batterierna på allmän väg.

Vid transport genom tredje person (t.ex. flygfrakt eller spedition) ska speciella villkor för förpackning och märkning beaktas. I detta fall en expert för farligt gods konsulteras vid förberedelse av transport.

Batterier får försändas endast om höljet är oskadat. Tejpa öppna kontakter och förpacka batteriet så att det inte kan röras i förpackningen. Beakta även tillämpliga nationella föreskrifter.

### Avfallshantering



Radioapparater, batteri, tillbehör och förpackningar ska omhändertas på miljövänligt sätt för återvinning.



Kasta inte radioapparater och batterier i restavfallet!

#### Endast för EU-länder:

Enligt det europeiska direktivet 2012/19/EU ska förbrukade radioapparater och, enligt det europeiska direktivet 2006/66/EG, felaktiga eller förbrukade batterier samlas in separat och lämnas in för en miljöanpassad avfallshantering.

### Sekundär-/primärbatterier:

#### Li-jon:

Beakta anvisningarna i avsnittet Transport (se „Transport“, Sidan 72).

## Norsk

### Sikkerhetsanvisninger



#### Les sikkerhetsanvisningene og instruksene.

Hvis ikke sikkerhetsanvisningene og instruksene tas til følge, kan det oppstå elektrisk støt, brann og/eller alvorlige personskader.

#### Ta godt vare på alle advarslene og informasjonen.

- ▶ **Inspiser alltid radioen, ledningen og støpselet før bruk. Ikke bruk radioen hvis du oppdager skader. Du må ikke åpne radioen og støpselet selv. Radioen og støpselet må kun repareres av fagfolk og kun ved bruk av originale reservedeler.** Skadde radioer, ledninger og støpsler fører til økt risiko for elektrisk støt.
- ▶ **Nettstøpselet må settes i en lett tilgjengelig jordnet stikkontakt.**
- ▶ **Nettstøpselet må passe i stikkontakten. Støpselet må ikke endres på noen måte. Bruk ikke skjøtekontakter sammen med radioer.** Bruk av støpsler som ikke har blitt endret på noen måte og passende stikkontakter reduserer risikoen for elektrisk støt.
- ▶ **Vikle strømledningen helt ut når du bruker radioen med nettstrømforsyning.** Hvis du ikke gjør dette, kan strømledningen bli varm.
- ▶ **Bruk ikke ledningen til å bære radioen, henge den opp eller til å trekke støpselet ut av stikkontakten. Hold ledningen unna varme, olje, skarpe kanter og maskindeler som beveger seg.** Med skadde eller sammenviklede ledninger øker risikoen for elektrisk støt.



#### Ikke utsett radioen for regn eller fuktighet.

Dersom det kommer vann inn i radioen, øker risikoen for elektrisk støt.

- ▶ **Batteriet må ikke åpnes.** Det er fare for kortslutning.
- ▶ **Det kan slippe ut damp ved skader på og ikke-forskriftsmessig bruk av batteriet. Batteriet kan brenne eller eksplodere.** Sørg for forsyning av friskluft, og oppsøk lege hvis du får besvær. Dampene kan irritere åndedretsorganene.
- ▶ **Ved feil bruk eller skadet batteri kan brennbar væske lekke ut av batteriet. Unngå kontakt med væsken. Ved tilfeldig kontakt må det skylles med vann. Hvis det kommer væske i øynene, må du i tillegg oppsøke en lege.** Batterivæske som renner ut kan føre til irritasjoner på huden eller forbrenninger.
- ▶ **Batteriet kan bli skadet av spisse gjenstander som spikre eller skrutrekkere eller på grunn av ytre**



**påvirkning.** Resultat kan bli intern kortslutning, og det kan da komme røyk fra batteriet, eller batteriet kan ta fyr, eksplodere eller bli overopphetet.

- ▶ **Når batteriet ikke er i bruk, må det oppbevares i god avstand fra binders, mynter, nøkler, spikre, skruer eller andre mindre metallgjenstander, som kan lage en forbindelse mellom kontaktene.** En kortslutning mellom batterikontaktene kan føre til forbrenninger eller brann.
- ▶ **Batteriet må bare brukes i produkter fra produsenten.** Kun slik beskyttes batteriet mot farlig overbelastning.
- ▶ **Lad batteriene bare med ladere som anbefales av produsenten.** Det medfører brannfare hvis en lader som er egnet for en bestemt type batterier, brukes med andre batterier.



**Beskytt batteriet mot varme, f.eks. også mot langvarig sollys og ild, skitt, vann og fuktighet.** Det er fare for eksplosjon og kortslutning.



**Navnet Bluetooth® og logoene er registrerte varemerker som tilhører Bluetooth SIG, Inc. Enhver bruk av navnet/logoen av Robert Bosch Power Tools GmbH skjer på lisens.**

## Produktbeskrivelse og ytelsestspesifikasjoner

Se illustrasjonene i begynnelsen av bruksanvisningen.

### Illustrerte komponenter

Nummereringen av de illustrerte komponentene gjelder for bildet av radioen på illustrasjonssiden.

- (1) Høyttaler
- (2) Bærehåndtak
- (3) Kontrollampe for vekselstrømtilkobling
- (4) Deksel for vekselstrømtilkobling
- (5) Stikkontakt for vekselstrømtilkobling (**Power Outlets**)
- (6) Oppbevaringsrom
- (7) Deksel for medierom (**Digital Media Bay**)
- (8) Låsespak for medieromsdeksel

### Tekniske data

Byggeplassradio		GPB 18V-5 C	GPB 18V-5 SC
Artikkelnummer		3 601 DA4 0..	3 601 DA4 1..
Mottak DAB+		-	●
Driftsspennning			
- Ved ledningsdrift	V	230/110	230/110
- Ved batteridrift	V	18	18
Merkeeffekt forsterker	W	4 × 5	4 × 5

- (9) AUX-kabel
- (10) AUX-IN-kontakt
- (11) USB-ladekontakt
- (12) Mute-knapp
- (13) Knapp for søk nedover
- (14) Clock-knapp (**GPB 18V-5 C**)
- (15) Av/på-knapp
- (16) Display
- (17) Minneknapper
- (18) Source-knapp
- (19) Knapp for søk oppover
- (20) Equalizer-knapp
- (21) Knapp *Bluetooth*®
- (22) Menyknapp (**GPB 18V-5 SC**)
- (23) Lås for batterideksel
- (24) Batterideksel (bufferbatterier)
- (25) Utløserknapp for batteri<sup>A)</sup>
- (26) Oppladbart batteri<sup>A)</sup>
- (27) Batterideksel (**Battery Bay**)
- (28) Låsespak for batterideksel
- (29) Batteriholder
- (30) Stavantenne

A) **Illustrert eller beskrevet tilbehør inngår ikke i standardleveransen. Det komplette tilbehøret finner du i vårt tilbehørsprogram.**

### Visningselementer

- (a) Indikator for radiofrekvens (**GPB 18V-5 C**)
- (b) Indikator for batteriladenivå
- (c) Indikator for minneplass
- (d) Indikator for bass-/diskantnivå (**GPB 18V-5 C**)
- (e) Indikator for stereo
- (f) Indikator for lyd slått av
- (g) Indikator for *Bluetooth*®
- (h) Indikator for lydkilde
- (i) Indikator for klanginnstilling
- (j) Tidsindikator
- (k) Multifunksjonsdisplay (**GPB 18V-5 SC**)

Byggeplassradio		GPB 18V-5 C	GPB 18V-5 SC
Mottaksområde FM	MHz	87,5–108	87,5–108
Mottaksområde DAB+	MHz	–	174,928–239,200
Bluetooth®-kompatibilitet		Bluetooth® 5.0	Bluetooth® 5.0
Driftsfrekvens Bluetooth®	MHz	2402–2480	2402–2480
Sendeeffekt Bluetooth® maks.	mW	8	8
Bufferbatterier		2 × 1,5 V LR6 (AA)	2 × 1,5 V LR6 (AA)
Vekt i samsvar med EPTA-Procedure 01:2014	kg	9,2–10,2 <sup>A)</sup>	9,2–10,2 <sup>A)</sup>
Kapslingsgrad		⊕/I	⊕/I
Anbefalt omgivelsestemperatur ved lading	°C	0 ... +35	0 ... +35
Tillatt omgivelsestemperatur under drift	°C	0 ... +35	0 ... +35
Tillatt omgivelsestemperatur ved lagring	°C	-20 ... +50	-20 ... +50
Anbefalte batterier		GBA 18V... ProCORE18V...	GBA 18V... ProCORE18V...
Anbefalte ladere		GAL 18... GAX 18... GAL 36...	GAL 18... GAX 18... GAL 36...

A) Avhengig av batteriet

## Strømforsyning radio

Radioen kan forsynes med strøm via tilkobling til strømmettet eller via et li-ion-batteri (26).

Hvis radioen brukes med strøm fra strømmettet, kan bare audiomodus og energiforsyning til eksterne enheter brukes via den integrerte USB-inngangen.

### Bruk via tilkobling til strømmettet

- **Vær oppmerksom på nettspenningen!** Spenningen til strømkilden må stemme overens med angivelsene på radioens typeskilt. Radioer merket med 230 V kan også brukes med 220 V.

### Drift med oppladbart batteri

- **Bruk bare laderne som er oppført i de tekniske spesifikasjonene.** Bare disse laderne er tilpasset de oppladbare li-ion-batteri i radioen din.

**Merknad:** Bruk av batterier som ikke er egnet for radioen kan føre til funksjonsfeil eller skade på radioen.

Li-ion-batteriet har "Electronic Cell Protection (ECP)", som beskytter mot dyputlading. Når batteriet er utladet, sørger en beskyttelseskobling for at radioen blir slått av.

- **Ikke slå på radioen igjen etter at den har blitt koblet ut av beskyttelseskoblingen.** Batteriet kan skades.

### Bytte batteri

Åpne låsespaken (28) til batteridekselet, og vipp opp batteridekselet (27).

For å **ta ut** batteriet trykker du på utløserknappen (25) og trekker batteriet ut av batterirommet. **Ikke bruk makt.**

For å **sette inn** batteriet skyver det inn i batteriholderen (29) slik at koblingspunktene til batteriet ligger oppå koblingspunktene til batteriholderen. Lås batteriet på plass.

Lukk batteridekselet (27), og lås det.

### Indikator for batteriladenivå

Når batteriet er satt inn, kan du se batteriets ladenivå (26) på displayet. Når det er tatt ut, ser du nivået på batteriet.

### Indikator for batteriladenivå på displayet

Indikatoren for batteriladenivå (b) vises på displayet når et batteri med tilstrekkelig spenning er satt inn og radioen ikke er koblet til strømmettet.

Indikator	Kapasitet
	80–100 %
	60–80 %
	40–60 %
	20–40 %
	5–20 %
	0–5 %

### Ladenivåindikator på batteriet

Hvis batteriet tas ut av radioen, kan ladenivået vises av de grønne lysdiodene til ladenivåindikatoren på batteriet.

Trykk på knappen for indikatoren for batteriets ladenivå (26) eller for å se ladenivået.

Hvis ingen lysdiode lyser etter at knappen for indikatoren for batteriets ladenivå er trykt inn, er batteriet defekt og må skiftes ut.

**Batteritype GBA 18V...**

Lysdioder	Kapasitet
Kontinuerlig lys 3× grønt	60–100 %
Kontinuerlig lys 2× grønt	30–60 %
Kontinuerlig lys 1× grønt	5–30 %
Blinker 1× grønt	0–5 %

**Batteritype ProCORE18V...**

Lysdioder	Kapasitet
Kontinuerlig lys 5× grønt	80–100 %
Kontinuerlig lys 4× grønt	60–80 %
Kontinuerlig lys 3× grønt	40–60 %
Kontinuerlig lys 2× grønt	20–40 %
Kontinuerlig lys 1× grønt	5–20 %
Blinker 1× grønt	0–5 %

**Sette inn / bytte bufferbatterier**

Bufferbatterier kreves for lagring av klokkeslett og andre innstillinger på radioen. Det anbefales å bruke alkaliske manganbatterier.

Åpne låsespaken (28) til batteridekselet, og vipp opp batteridekselet (27).

Ta eventuelt ut det oppladbare batteriet (26).

For å åpne batteridekselet (24) trykker du på låsen (23) og tar dekselet av. Sett inn bufferbatteriene som fulgte med.

Pass på riktig polaritet, som vist på innsiden av batterirommet.

Sett på batteridekselet (24) igjen.

**"REPLACE AA BATTERY WHEN UNIT NO LONGER KEEPS CORRECT TIME":** Skift ut bufferbatteriene hvis klokkeslettet på radioen ikke lagres lenger.

Skift alltid ut alle batteriene samtidig. Bruk bare batterier fra samme produsent og med samme kapasitet.

- **Ta bufferbatteriene ut av radioen hvis du ikke skal bruke den på lang tid.** Bufferbatteriene kan korrodere og selvutlade hvis de lagres lenge i radioen.

**Bruk**

- **Beskytt radioen mot direktekontakt med vann.** Dersom det kommer vann inn i radioen, øker risikoen for elektrisk støt.
- **Hold dekslene til batterirommet, medierommet og vekselstrømtilkoblingene lukket så langt det er mulig.** De lukkede dekslene beskytter radioen mot vann og støv.

**Bruke radioen****Slå på/av**

For å **slå på** radioen trykker du på av/på-knappen (15). Displayet (16) aktiveres, og lydilden som var stilt inn sist radioen ble slått av, spilles.

For å **slå av** radioen trykker du på av/på-knappen (15) igjen. Den gjeldende lydildeinnstillingen lagres.

**Innstilling av lydstyrken**

Når radioen slås på, er den alltid stilt inn på lav lydstyrke.

For å øke lydstyrken dreier du Clock-knappen (14) (GPB 18V-5 C) eller Menu-knappen (22) (GPB 18V-5 SC) med urviseren, og for å redusere lydstyrken dreier du mot urviseren.

Lydstyrkeinnstillingen vises med en verdi mellom 0 og 30 på displayet. Still inn lav lydstyrke før du bytter eller stiller inn radiokanal, og middels lydstyrke før du starter en ekstern lydkilde.

For å slå av lyden kan du trykke kort på Mute-knappen (12). Symbolet for avslått lyd (f) vises på displayet.

For å slå på lyden igjen kan du enten trykke kort på Mute-knappen igjen eller dreie Clock-knappen (14) (GPB 18V-5 C) eller Menu-knappen (22) (GPB 18V-5 SC) med urviseren.

**Stille inn klangen**

For optimal lydgjengivelse har radioen en integrert equalizer.

Du kan endre diskant- og bassnivået manuelt eller bruke forprogrammerte klanginnstillinger for forskjellige musikkstiler. Du kan velge blant de forprogrammerte innstillingene **JAZZ**, **ROCK**, **POP** og **CLASSIC**, samt innstillingen du selv kan programmere **CUSTOM**.

Klanginnstillingene lagres separat for hver lydkilde.

For å velge en av de lagrede klanginnstillingene trykker du gjentatte ganger på Equalizer-knappen (20) helt til ønsket forprogrammert klanginnstilling (i) vises på displayet.

Endre innstillingen **CUSTOM**:

- Du kan stille inn diskant og bass i et område fra –5 til +5.
- Trykk på Equalizer-knappen (20) i mer enn et halvt sekund. I indikatoren for forprogrammert klanginnstilling (i) på displayet vises **CUSTOM**.
- GPB 18V-5 C: I indikatoren for diskant-/bassnivå (d) vises **TRE**, og den gjeldende verdien for diskantnivået blinker. Drei på Clock-knappen (14) for å endre diskantnivået. Trykk på Clock-knappen (14) for å lagre den innstilte verdien. I indikatoren for diskant-/bassnivå (d) vises nå **BAS** og det gjeldende bassnivået. Endre og lagre bassnivået som beskrevet for diskantnivået.
- GPB 18V-5 SC: I multifunksjonsdisplayet (k) vises **<Treble>** og det gjeldende diskantnivået. Drei på Menu-knappen (22) for å endre diskantnivået. Trykk på Menu-knappen (22) for å lagre den innstilte verdien. I multifunksjonsdisplayet (k) vises nå **<Bass>** og det gjeldende bassnivået. Endre og lagre bassnivået som beskrevet for diskantnivået.

- Etter at bassinnstillingen er lagret, eller 10 sekunder etter at Clock-knappen **(14)**/Menu-knappen **(22)** ble trykt siste gang, skifter radioen tilbake til standarddisplayvisningen.

### Velge lydkilde

For å velge en lydkilde trykker du på Source-knappen **(18)** gjentatte ganger til den ønskede interne eller eksterne lydilden vises:

- **DAB**: digital radio via DAB+ (**GPB 18V-5 SC**),
- **FM**: analog radio via FM,
- **AUX**: ekstern lydkilde (for eksempel CD-spiller) via 3,5 mm-inngangen **AUX IN (10)** i medierommet,
- **📶**: ekstern lydkilde (for eksempel smarttelefon) via *Bluetooth®*-forbindelse.

Den gjeldende lydilden vises av lydildesymbolet **(h)** eller *Bluetooth® (g)*-symbolet.

### Stille inn / lagre DAB+-radiokanaler (GPB 18V-5 SC)

For å velge lydilden DAB+-radiostasjon trykker du gjentatte ganger på Source-knappen **(18)** til lydilden **(h) DAB** vises på displayet.

Etter en kort initialisering spilles den sist innstilte radiokanalen.

Kanalnavnet vises i den øverste linjen i multifunksjonsdisplayet **(k)**. Hvilken informasjon som skal vises i tillegg i den nederste linjen på multifunksjonsdisplayet kan stilles inn i menyfunksjonen.

- For å **skifte kanal** dreier du på Source-knappen **(18)** til den ønskede kanalen vises på displayet. Trykk på Source-knappen **(18)** for å bekrefte valget. Radioen skifter til den valgte kanalen.  
Alternativt kan du skifte kanal ved å trykke på knappen for søk nedover **(13)** eller knappen for søk oppover **(19)**.
- For å **lagre en innstilt kanal** trykker du på minneknappen **(17)** for den ønskede minneplassen helt til nummeret på minneplassen vises i indikatoren for minneplass **(c)**.
- For å **lytte til en lagret kanal** trykker du kort på en av minneknappene **(17)**. Nummeret til minneplassen vises i indikatoren for minneplass **(c)**.

**Merknad:** Ved problemer med mottaket kan du starte søk etter DAB+-kanaler manuelt. Dette gjør du ved å velge **<Auto Scan>** i menyen eller trykke på knappen for søk nedover **(13)** og knappen for søk oppover **(19)** samtidig. Etter at kanalsøket er avsluttet, lagres fire kanaler på minneplass 1 til 4. Allerede lagrede kanaler blir overskrevet. Hvis ingen DAB+-radiokanal blir funnet, vises **<No DAB Station – Please Auto Scan>** på multifunksjonsdisplayet **(k)**.

### Stille inn / lagre FM-radiokanaler

For å velge lydilden FM-radiostasjon trykker du gjentatte ganger på Source-knappen **(18)** helt til lydilden **(h) FM** vises på displayet.

GPB 18V-5 C: Under innstillingen vises radiofrekvensen i tidsindikatoren **(j)**, og deretter i indikatoren for radiofrekvens **(a)**.

GPB 18V-5 SC: Frekvensen til den valgte kanalen vises i den øvre raden i multifunksjonsdisplayet **(k)**. Hvilken informasjon som skal vises i tillegg i den nederste linjen på multifunksjonsdisplayet kan stilles inn i menyfunksjonen.

Ved tilstrekkelig sterkt mottak av et egnet signal skifter radioen automatisk til stereomottak, og indikatoren for stereomottak **(e)** vises på displayet.

- For å **stille inn en bestemt kanal** dreier du på Source-knappen **(18)** helt til ønsket frekvens eller ønsket kanal vises på displayet.
- For å **søke etter den neste stasjonen med høy signalstyrke** trykker du kort på knappen for søk nedover **(13)** eller knappen for søk oppover **(19)**. Den neste stasjonen som blir funnet, vises på displayet og spilles av.
- For å **søke etter alle kanaler med høyere signalstyrke** trykker du på knappen for søk nedover **(13)** eller knappen for søk oppover **(19)** lenger enn et halvt sekund. Alle kanalene som blir funnet, spilles i 5 sekunder, og deretter fortsetter søket helt til slutten av frekvensbåndet. For å avbryte kanalsøket trykker du kort på knappen for søk nedover **(13)** eller knappen for søk oppover **(19)**.
- For å **lagre en innstilt kanal** trykker du på minneknappen **(17)** for den ønskede minneplassen helt til nummeret på minneplassen vises i indikatoren for minneplass **(c)**.
- For **automatisk søk og lagring** av kanalene med sterkest signal trykker du på knappen for søk nedover **(13)** og knappen for søk oppover **(19)** samtidig. Radioen kontrollerer alle kanalene som kan mottas og lagrer de fire kanalene med det beste mottaket på minneplass 1 til 4. Merk at kanalene som eventuelt er lagret allerede, blir overskrevet.  
Når søket er avsluttet, spilles kanalen som er lagret på minneplass 1.
- For å **lytte til en lagret kanal** trykker du kort på en av minneknappene **(17)**. Nummeret til minneplassen vises i indikatoren for minneplass **(c)**.

### Oppretting av stavantennen

Radioen leveres med montert stavantenne **(30)**. Når du lytter til FM-radio svinger du stavantennen i den retningen som gir det beste mottaket.

Hvis tilstrekkelig mottak ikke er mulig, setter du radioen på et sted med bedre mottak.

**Merknad:** Når radioen brukes i umiddelbar nærhet av radioanlegg, radiosendere eller annet elektronisk utstyr kan det oppstå forstyrrelser på radiomottaket.

### Koble til eksterne lydilder via AUX

Åpne låsespaken **(8)**, og fell opp dekselet **(7)** til medierommet. Sett 3,5 mm-pluggen til AUX-kabelen **(9)** i **AUX IN**-inngangen **(10)**. Koble AUX-kabelen til en passende lydkilde.

For å spille av AUX-lydkilden trykker du på Source-knappen **(18)** gjentatte ganger til lydkilden **(h) AUX** vises. For å beskytte mot skitt lukker du dekselet **(7)** til medierommet igjen og låser det når du tar ut pluggen til AUX-kabelen.

Hvis størrelsen passer, kan du også oppbevare lydkilden som kobles til via AUX, i oppbevaringsrommet **(6)**.

Hvis en av minneknappene **(17)** trykkes mens radioen er i AUX-modus, skifter radioen til kanalen som er lagret i radiodriftsmodusen som sist ble brukt.

#### Spille/styre eksterne lydkilder via Bluetooth®

For å spille av en lydkilde (for eksempel smarttelefon) via Bluetooth® trykker du på Source-knappen **(18)** gjentatte ganger til Bluetooth® **(g)**-symbolet vises på displayet, eller du trykker kort på Bluetooth® **(21)**-knappen uavhengig av gjeldende lydkilde.

Hvis radioen allerede har vært koblet til en ekstern lydkilde via Bluetooth® og denne lydkilden er tilgjengelig, blir det automatisk opprettet forbindelse med denne lydkilden. Når det er opprettet forbindelse, lyser Bluetooth® **(g)**-symbolet kontinuerlig.

GPB 18V-5 SC: Navnet til enheten som er koblet til via Bluetooth® vises i den øvre linjen på multifunksjonsdisplayet **(k)**. I den nederste linjen vises teksten som sendes av den tilkoblede enheten.

Hvis det ikke kan opprettes forbindelse innen 2 minutter, avbrytes tilkoblingsforsøket, og Bluetooth® **(g)**-symbolet blinker kontinuerlig.

GPB 18V-5 SC: **<Not connected>** vises på multifunksjonsdisplayet **(k)**.

Etter ytterligere 17 minutter uten at det er opprettet forbindelse slås radioen automatisk av.

Opprette ny forbindelse via Bluetooth®:

- For å opprette forbindelse med en ny ekstern lydkilde trykker du på knappen Bluetooth® **(21)** i mer enn et halvt sekund. Dette er også mulig under et søk, ved eksisterende forbindelse eller drift med en annen lydkilde.
- Radioen starter søket. Under søket blinker Bluetooth® **(g)**-symbolet.
- Aktiver forbindelsen via den eksterne lydkilden. For smarttelefoner er dette som oftest mulig i innstillingene i menyen Bluetooth®. Radioen vises som tilgjengelig kilde med navnet **GPB 18V-5 C xxxx** eller **GPB 18V-5 SC xxxx**. Se brukerhåndboken for lydkilden/smarttelefonen.
- Når det er opprettet forbindelse via Bluetooth®, lyser Bluetooth® **(g)**-symbolet kontinuerlig.

Lydkilden som er koblet til via Bluetooth® kan også styres fra radioen:

- For å **velge en tittel og starte den** trykker du på knappen for søk oppover **(19)** eller knappen for søk nedover **(13)** gjentatte ganger til den ønskede tittelen vises. Avspillingen av den valgte tittelen starter automatisk.

- For å **avbryte avspillingen** trykker du på Mute-knappen **(12)**. Symbolet for avslått lyd **(f)** vises på displayet.
- For å **fortsette avspillingen** kan du trykke på Mute-knappen **(12)** igjen, endre lydstyrken eller trykke på knappen for søk oppover **(19)** eller knappen for søk nedover **(13)**.
- For å **spole frem eller tilbake i en tittel** holder du knappen for søk oppover **(19)** eller knappen for søk nedover **(13)** inne helt til du kommer til ønsket sted i tittelen.

Hvis en av minneknappene **(17)** trykkes mens avspilling via Bluetooth® pågår, skifter radioen til kanalen som er lagret i radiodriftsmodusen som sist ble brukt.

#### Stille inn tidsvisning (GPB 18V-5 C)

For å komme til menyen for tidsvisning trykker du kort på Clock-knappen **(14)**.

Du kan velge mellom tidsformatene 12 timer **<12H>** og 24 timer **<24H>**, og du kan stille inn timer og minutter.

Navigere i menyen:

- Endre menyinnstillinger: Drei på Clock-knappen **(14)**.
- Lagre menyinnstillinger: Trykk på Clock-knappen.
- Etter at minuttinnstillingen er lagret, eller 10 sekunder etter at Clock-knappen ble trykt siste gang, skifter radioen tilbake til audiomodus.

Skift ut bufferbatteriene hvis tiden på radioen ikke lagres lenger.

#### Tilbakestillingsfunksjon (GPB 18V-5 C)

For å tilbakestille alle innstillingene på radioen til fabrikkinnstillingene (Reset) trykker du på Clock-knappen **(14)** i mer enn et halvt sekund. **<RS>** vises på displayet.

Drei på Clock-knappen **(14)** for å velge mellom å tilbakestille **<YES>** eller gå tilbake til de gjeldende innstillingene **<NO>**. Bekreft valget ved å trykke på Clock-knappen.

#### Endre menyinnstillinger (GPB 18V-5 SC)

For å komme til menyfunksjonen trykker du på Menu-knappen **(22)**.

Navigere i menyen:

- Bla i en meny: Drei på Menu-knappen **(22)**.
- Velge og lagre menyinnstilling: Trykk på Menu-knappen **(22)**.
- Skifte til en undermeny: Trykk på Menu-knappen **(22)**.
- Skifte tilbake til en høyere meny fra en undermeny: Trykk på knappen for søk nedover **(13)**. Når det øverste menynivået er nådd, skifter radioen til modus for lydavspilling.

For å lukke menyfunksjonen og gå tilbake til audiomodus trykker du på knappen for søk nedover **(13)** lenger enn 1 sekund uansett menynivå. Alternativt skifter radioen automatisk tilbake til modus for lydavspilling igjen 10 sekunder etter det siste knappetrykket.

Skift ut bufferbatteriene hvis menyinnstillinger ikke lagres lenger når radioen slås av.

### Menyalternativer (GPB 18V-5 SC)

Menyvalget avhenger til dels av hvilken modus for lydavsplaying radioen er i.

I menyen vises navnet på menyen i den øverste linjen på multifunksjonsdisplayet (**k**), og innstillingen som velges, vises i den nederste linjen.

#### <Set Time>

**Menyen Tid:** Du kan velge mellom tidsformatene 12 timer <12 Hour Mode> og 24 timer <24 Hour Mode> og stille tiden manuelt. Hvis en radiokanal som sender klokkeslett er valgt som lydkilde **DAB**, brukes dette klokkeslettet automatisk.

#### <Reset All>

**Menyen Tilbakestilling:** Du kan tilbakestille alle menyinnstillingene til fabrikkinnstillingen <Yes> eller gå tilbake til de gjeldende innstillingene <No>.

#### <Auto Scan> (ved lydkilde **DAB**)

**Menyen Automatisk kanalsøk:** Du kan starte et automatisk kanalsøk.

#### <Manual Tune> (ved lydkilde **DAB**)

**Menyen Manuell innstilling:** Du kan stille inn ønsket frekvens manuelt.

#### <Display Type> (ved lydkilde **DAB**)

**Menyen Visningsmåte:** Du kan velge hvilken tekst som skal vises i den nedre linjen i multifunksjonsdisplayet (**k**):

- informasjonsteksten som sendes av radiostasjonen <Dynamic Label>.
- stasjonens frekvens <Frequency>.
- signalstyrken <Signal Strength>.
- programtypen som sendes av radiostasjonen <Program Type>.

#### <Display Type> (ved lydkilde **FM**)

**Menyen Visningsmåte:** Du kan velge hvilken tekst som skal vises i den nedre linjen i multifunksjonsdisplayet (**k**):

- informasjonsteksten som sendes av radiostasjonen <Radio Text>.
- kanalnavnet <Program Service>.
- programtypen som sendes av radiostasjonen <Program Type>.

### Strømforsyning til eksterne enheter

#### USB-inngang

Enheter som kan forsynes med strøm via USB (for eksempel diverse mobiltelefoner) kan lades ved bruk av USB-porten. Den maksimale ladestrømmen er **2,1 A**.

Åpne låsespaken (**8**), og fell opp dekselet (**7**) til medierommet. Koble den eksterne enhetens USB-plugg til radioens USB-ladekontakt (**11**) (**USB**) ved bruk av en passende USB-kabel.

Ved drift med batteri kan den eksterne enheten bare lades mens radioen er slått på.

Hvis størrelsen passer, kan den eksterne enheten også ligge i oppbevaringsrommet (**6**) under ladingen. Hvis den eksterne enheten blir varm under ladingen, lar du dekselet (**7**) til

medierommet være åpent for å beskytte den eksterne enheten mot overoppheting.

Når ladingen er fullført eller USB-kabelen er fjernet, lukker du dekselet (**7**) igjen for å beskytte radioen mot skitt.

#### Vekselstrømtilkobling

Vekselstrømtilkobling kan brukes til drift av annet eksternt elektrisk utstyr. Avhengig av nasjonale standarder kan stikkontaktene være forskjellige.

Strømforsyning til eksternt utstyr via vekselstrømtilkoblingen er bare mulig når radioen drives via strømmettet, ikke ved batteridrift. Hvis radioen er koblet til strømmettet, lyser den grønne kontrollampen (**3**) som bekreftelse.

Summen av det maksimalt tillatte strømforbruke til alt tilkoblet elektrisk utstyr må ikke overskride verdien som er angitt i den følgende tabellen (se også merking på huset, under beskyttelsesdekslene (**4**)):

Artikkelnummer	Sum av maksimalt strømforbruk (i A)
3 601 DA4 000	15
3 601 DA4 100	15
3 601 DA4 170	12
3 601 DA4 1W0	15
3 601 DA4 130	9
3 601 DA4 140	9

Åpne beskyttelsesdekslet (**4**) til vekselstrømtilkoblingen, og sett pluggen til det eksterne elektriske utstyret i en av stikkontaktene (**5**) til radioen.

### Anvisninger

#### Regler for optimal bruk av oppladbare batterier

Beskytt batteriet mot fuktighet og vann.

Batteriet må oppbevares ved temperatur fra  $-20\text{ }^{\circ}\text{C}$  til  $50\text{ }^{\circ}\text{C}$ . Du må for eksempel ikke la det ligge i bilen om sommeren.

Rengjør ventilasjonsslissene på batteriet regelmessig med en myk, ren og tørr pensel.

En vesentlig kortere driftstid etter oppladingen er et tegn på at batteriet er oppbrukt og må skiftes ut.

Følg anvisningene om kassering.

### Service og vedlikehold

#### Vedlikehold og rengjøring

Sørg for at radioen alltid er ren, slik at du kan arbeide komfortabelt og sikkert.

Hvis det er nødvendig å skifte ut tilkoblingsledningen, må dette gjøres av **Bosch** eller godkjente **Bosch**-serviceverksteder, slik at det ikke oppstår fare for sikkerheten.

Tørk bort skitt med en myk, fuktig klut. Bruk ikke rengjørings- eller løsemidler.

## Kundeservice og kundeveiledning

Kundeservice hjelper deg ved spørsmål om reparasjon og vedlikehold av produktet ditt og reservedelene. Du finner også sprengskisser og informasjon om reservedeler på [www.bosch-pt.com](http://www.bosch-pt.com)

Boschs kundeveilederteam hjelper deg gjerne hvis du har spørsmål om våre produkter og tilbehør.

Ved alle forespørsler og reservedelsbestillinger må du oppgi det 10-sifrede produktnummeret som er angitt på produktets typeskilt.

### Norsk

Robert Bosch AS  
Postboks 350  
1402 Ski  
Tel.: 64 87 89 50  
Faks: 64 87 89 55

### Du finner adresser til andre verksteder på:

[www.bosch-pt.com/serviceaddresses](http://www.bosch-pt.com/serviceaddresses)

## Transport

Li-ion-batteriene i verktøyet underligger kravene for farlig gods. Batteriene kan transporteres på veier av brukeren uten ytterligere krav.

Ved forsendelse gjennom tredje personer (f.eks.: lufttransport eller spedisjon) må det oppfylles spesielle krav til emballasje og merking. Du må konsultere en ekspert for farlig gods ved forberedelse av forsendelsen.

Send batterier kun hvis huset ikke er skadet. Lim igjen de åpne kontaktene og pakk batteriet slik at det ikke beveger seg i emballasjen. Ta også hensyn til videreførende nasjonale forskrifter.

## Deponering



Radioer, oppladbare batterier og engangsbatterier, tilbehør og emballasje skal leveres til gjenvinning.



Ikke kast radioer og oppladbare batterier / engangsbatteriet i husholdningsavfallet!

## Bare for land i EU:

Ifølge det europeiske direktivet 2012/19/EU skal radioer som ikke lenger kan brukes, og ifølge det europeiske direktivet 2006/66/EC skal defekte eller brukte oppladbare batterier / engangsbatterier, sorteres og leveres inn for miljøvennlig gjenvinning.

## (Oppladbare) batterier:

### Li-ion:

Les informasjonen i avsnittet Transport (se „Transport“, Side 79).

# Suomi

## Turvallisuusohjeet



**Lue kaikki turvallisuus- ja käyttöohjeet.** Turvallisuus- ja käyttöohjeiden noudattamatta jättäminen voi johtaa sähköiskuun, tulipaloon ja/ tai vakavaan loukkaantumiseen.

### Säilytä kaikki turvallisuus- ja käyttöohjeet tulevaa käyttöä varten.

- ▶ **Tarkasta radio, sähköjohto ja pistotulppa ennen joikaista käyttökertaa. Älä käytä radiota, jos siinä on vaurioita. Radiota ja pistotulppaa ei saa avata itse. Ne saa korjata vain pätevä ammattiasentaja, joka käyttää vain alkuperäisiä varaosia.** Vialliset radiot, sähköjohtot ja pistotulpat aiheuttavat sähköiskuvaaran.
- ▶ **Pistotulppa pitää kytkeä helpoppäisyiseen, suojakokettimella varustettuun pistorasiaan.**
- ▶ **Pistotulpan pitää sopia pistorasiaan. Pistotulppaa ei saa muuttaa millään tavalla. Älä käytä adapteripistokeita radion kanssa.** Muokkaamattomat pistotulpat ja sopivat pistorasiat vähentävät sähköiskuvaaraa.
- ▶ **Rullaa sähköjohto kokonaan auki, kun käytät radiota verkkovirtaliitännän kautta.** Muuten sähköjohto voi kuumentua.
- ▶ **Sähköjohtoa ei saa käyttää radion kantamiseen, ripustamiseen tai pistotulpan irrottamiseen pistorasiasta vetämällä sähköjohtosta. Pidä johto loitolla kuumuudesta, öljystä, terävistä reunoista ja liikkuvista koneosista.** Vahingoittuneet tai sotkeutuneet sähköjohtot lisäävät sähköiskuvaaraa.



### Älä altista radiota sateelle tai kosteudelle.

Veden pääsy radion sisään aiheuttaa sähköiskuvaaran.

- ▶ **Älä avaa akkua.** Oikosulkuvaara.
- ▶ **Akusta saattaa purkautua höyryä, jos akku vioittuu tai jos akkua käytetään epäasianmukaisesti. Akku saattaa syttyä palamaan tai räjähtää.** Järjestä tehokas ilmanvaihto ja käänny lääkärin puoleen, jos havaitset ärsytystä. Höyry voi ärsyttää hengitysteitä.
- ▶ **Virheellisen käytön tai vaurioituneen akun yhteydessä akusta saattaa vuotaa herkästi syttyvää nestettä. Vältä koskettamasta nestettä. Jos nestettä pääsee vahingossa iholle, huuhtelee kosketuskohta vedellä. Jos nestettä pääsee silmiin, käänny lisäksi lääkärin puoleen.** Akusta vuotava neste saattaa aiheuttaa ihon ärsytystä ja palovammoja.
- ▶ **Terävät esineet (esimerkiksi naulat ja ruuvitaltat) tai kuoreen kohdistuvat iskut saattavat vaurioittaa akkua.** Tämä voi johtaa akun oikosulkuun, tulipaloon, savuamiseen, räjähtämiseen tai ylikuumentumiseen.
- ▶ **Varmista, ettei laitteesta irrotettu akku kosketa paperinliittimiä, kolikoita, avaimia, nauvoja, ruuveja tai muita pieniä metalliesineitä, koska ne voivat oikosul-**

**kea akun koskettimet.** Akkukoskettimien välinen oikosulku saattaa johtaa palovammoihin ja tulipaloon.

- **Käytä akkua ainoastaan valmistajan tuotteissa.** Vain tällä tavalla saat estettyä akun vaarallisen ylikuormituksen.
- **Lataa akut vain valmistajan suosittelemilla latauslaitteilla.** Latauslaite, joka soveltuu määrättyntyyppiselle akulle, saattaa muodostaa tulipalovaaran erilaista akkua ladattaessa.



**Suojaa akkua kuumuudelta, esimerkiksi pitkäaikaiselta auringonpaisteelta, tulelta, liialta, vedeltä ja kosteudelta.** Räjähdyks- ja oikosulkuvaara.



**Bluetooth®-tuotenimi sekä vastaavat kuvamerkit (logot) ovat rekisteröityjä tavaramerkkejä ja Bluetooth SIG, Inc.-yhtiön omaisuutta. Robert Bosch Power Tools GmbH käyttää näitä tuotenimiä/kuvamerkkejä aina lisenssillä.**

## Tuotteen ja ominaisuuksien kuvaus

Huomioi käyttöohjeiden etuosan kuvat.

### Kuvatut osat

Kuvattujen osien numerointi viittaa kuvasivulla olevaan radion kuvaan.

- (1) Kaiutin
- (2) Kantokahva
- (3) Vaihtovirtaliitännän merkkivalo
- (4) Vaihtovirtaliitännän suojakansi
- (5) Vaihtovirtaliitännän pistorasia (**Power Outlets**)
- (6) Säilytyslokero
- (7) Medialokeron kansi (**Digital Media Bay**)
- (8) Medialokeron kannen lukitusvipu
- (9) AUX-johto
- (10) AUX-IN-portti
- (11) USB-latausportti
- (12) Mykistyspainike

### Tekniset tiedot

Työmaaradio		GPB 18V-5 C	GPB 18V-5 SC
Tuotenumero		<b>3 601 DA4 0..</b>	<b>3 601 DA4 1..</b>
DAB+-vastaanotto		-	●
Käyttöjännite			
- verkkovirtakäytössä	V	230/110	230/110
- akkukäytössä	V	18	18
Vahvistimen nimellinen teho	W	4 × 5	4 × 5
ULA-vastaanottoalue	MHz	87,5-108	87,5-108
DAB+-vastaanottoalue	MHz	-	174,928-239,200
Bluetooth®-yhteensopivuus		Bluetooth® 5.0	Bluetooth® 5.0
Bluetooth®-käyttötaajuusalue	MHz	2 402-2 480	2 402-2 480

- (13) Taaksepäin-hakupainike
- (14) Clock-nuppi (**GPB 18V-5 C**)
- (15) Käynnistyspainike
- (16) Näyttö
- (17) Ohjelmamuistipainikkeet
- (18) Source-nuppi
- (19) Eteenpäin-hakupainike
- (20) Taajuuskorjainpainike
- (21) Bluetooth®-painike
- (22) Menu-nuppi (**GPB 18V-5 SC**)
- (23) Paristokotelon kannen lukitsin
- (24) Paristokotelon kansi (puskuriparistot)
- (25) Akun lukituksen avauspainike<sup>A)</sup>
- (26) Akku<sup>A)</sup>
- (27) Akun suojus (**Battery Bay**)
- (28) Akun suojuksen lukitusvipu
- (29) Akun kiinnityskohta
- (30) Sauva-antenni

A) **Kuvassa näkyvä tai tekstissä mainittu lisätarvike ei kuulu vakiovarustukseen. Koko tarvikelikoiman voit katsoa tarvikohjelmastamme.**

### Näyttöelementit

- (a) Radiotaajuuden näyttö (**GPB 18V-5 C**)
- (b) Akun lataustilan näyttö
- (c) Muistipaikan näyttö
- (d) Diskantti-/bassotason näyttö (**GPB 18V-5 C**)
- (e) Stereovastaanoton näyttö
- (f) Mykistyksen näyttö
- (g) Bluetooth®-merkkivalo
- (h) Audiolähteen näyttö
- (i) Äänenävyasetusten näyttö
- (j) Kellonajan näyttö
- (k) Monitoiminäyttö (**GPB 18V-5 SC**)



Työmaaradio		GPB 18V-5 C	GPB 18V-5 SC
Bluetooth®-yhteyden suurin lähetysteho	mW	8	8
Puskuriparistot		2 × 1,5 V LR6 (AA)	2 × 1,5 V LR6 (AA)
Paino EPTA-Procedure 01:2014 -ohjeiden mukaan	kg	9,2-10,2 <sup>A)</sup>	9,2-10,2 <sup>A)</sup>
Suojausluokka		⊕/I	⊕/I
Suosittelun ympäristön lämpötila latauksen yhteydessä	°C	0...+35	0...+35
Sallittu ympäristön lämpötila käytön aikana	°C	0...+35	0...+35
Sallittu ympäristön lämpötila säilytyksessä	°C	-20...+50	-20...+50
Suosittelut akut		GBA 18V... ProCORE18V...	GBA 18V... ProCORE18V...
Suosittelut latauslaitteet		GAL 18... GAX 18... GAL 36...	GAL 18... GAX 18... GAL 36...

A) riippuen käytetystä akusta

## Radion virtalähde

Radiota voi käyttää verkkovirtaliitännän tai litiumioniakun (26) kanssa.

Jos virtalähteenä käytetään akkua, tällöin toiminnoista on käytettävissä vain audiokäyttö ja ulkoisten laitteiden virran-syöttö sisäänrakennetun USB-liitännän kautta.

### Käyttö verkkovirtaliitännän kanssa

- **Huomioi sähköverkon jännite!** Virtalähteen jännitteen tulee vastata radion laitekilvessä olevia tietoja. 230 V -tunnuksella merkityjä radioita voi käyttää myös 220 V:n sähköverkossa.

### Akkukäyttö

- **Käytä vain teknisissä tiedoissa ilmoitettuja latauslaitteita.** Vain nämä latauslaitteet soveltuvat radiossa käytettävälle litiumioniakulle.

**Huomautus:** radiolle soveltumattomien akkujen käyttö voi johtaa toimintahäiriöihin tai radion vahingoittumiseen.

Litiumioniakku on suojattu elektronisella kennojen suojauskellalla ["Electronic Cell Protection (ECP)"] syväpurkauksen estämiseksi. Kun akussa ei ole enää virtaa, suojakatkaisin sammuttaa radion.

- **Älä käynnistä radiota uudelleen, jos suojajytkin on katkaissut sen toiminnan.** Akku saattaa vahingoittua.

### Akun vaihtaminen

Avaa akun suojuksen lukitusvipu (28) ja käännä akun suojuksen (27) auki.

Kun haluat irrottaa akun, paina akun lukituksen avauspainiketta (25) ja vedä akku ulos akkuaukosta. **Älä irrota akkua väkisin.**

Kun haluat asentaa akun, työnnä se akun kiinnityskohtaan (29) niin, että akun koskettimet menevät kiinnityskohdan koskettimia vasten. Anna akun lukittua paikalleen.







Sulje akun suojuksen (27) ja lukitse se.

## Akun lataustilan näyttö

Kun akku on paikallaan, akun lataustilan (26) voi katsoa näytöstä. Kun akku on irrotettu, lataustilan voi katsoa suoraan akusta.



### Akun lataustilan näyttö näyttöpaneelissa

Akun lataustilan näyttö (b) tulee näyttöpaneeliin heti kun sähköverkosta irrotettuun radioon asennetaan ladattua akku.

Näyttö	Kapasiteetti
	80-100 %
	60-80 %
	40-60 %
	20-40 %
	5-20 %
	0-5 %

### Akun lataustilan näyttö akussa

Jos akku irrotetaan radiosta, lataustilan voi tarkistaa akun lataustilan näytön vihreiden LED-valojen avulla.

Kun haluat nähdä lataustilan, paina lataustilan näytön painiketta  tai .

Jos lataustilan näytön painikkeen painaminen ei sytytä yhtään LED-valoa, akku on viallinen, ja se täytyy vaihtaa.

### Akkutyypit GBA 18V...



LED-valot	Kapasiteetti
3 vihreää valoa palaa jatkuvasti	60-100 %
2 vihreää valoa palaa jatkuvasti	30-60 %
1 vihreä valo palaa jatkuvasti	5-30 %
1 vihreä valo vilkkuu	0-5 %

**Akkutyypin ProCORE18V...**

LED-valot	Kapasiteetti
5 vihreä valo palaa jatkuvasti	80–100 %
4 vihreä valo palaa jatkuvasti	60–80 %
3 vihreää valo palaa jatkuvasti	40–60 %
2 vihreää valo palaa jatkuvasti	20–40 %
1 vihreä valo palaa jatkuvasti	5–20 %
1 vihreä valo vilkkuu	0–5 %

**Puskuriparistojen asentaminen/vaihtaminen**

Radiossa pitää olla puskuriparistot kellonajan ja muiden asetusten tallentamiseen. Suosittelemme käyttämään radiossa alkalimangaaniparistoja.

Avaa akun suojuksen lukitusvipu (28) ja käännä akun suojuksen (27) auki.

Ota tarvittaessa akku (26) pois.

Kun haluat avata paristokotelon kannen (24), paina lukitusta (23) ja irrota paristokotelon kansi. Asenna mukana toimitetut puskuriparistot.

Aseta paristot oikein päin paristokotelon sisäpuolelle merkityn kuvan mukaisesti.

Asenna paristokotelon kansi (24) takaisin paikalleen.

**"REPLACE AA BATTERY WHEN UNIT NO LONGER KEEPS CORRECT TIME":** Vaihda puskuriparistot, jos radio ei tallenna enää kellonaikaa.

Vaihda aina kaikki paristot samanaikaisesti. Käytä vain saman valmistajan ja saman kapasiteetin paristoja.

► **Ota puskuriparistot pois radiosta, jos et käytä sitä pitkään aikaan.** Puskuriparistot saattavat korrodoitua ja purkautua pitkäaikaisessa säilytyksessä radion sisällä.

**Käyttö**

► **Suojaa radio kastumiselta.** Veden pääsy radion sisään aiheuttaa sähköiskuvaaran.

► **Pidä akkukotelon, medialokeron ja vaihtovirtaliitäntöjen kannet mieluiten suljettuina.** Suljetut suojakannet suojaavat radiota vedeltä ja pölyltä.

**Audiokäyttö****Käynnistys ja pysäytys**

**Käynnistä** radio painamalla käynnistyspainiketta (15).

Näyttö (16) aktivoidaan ja radio kytkee viimeksi kuunnellun audiolähteen päälle.

**Sammuta** radio painamalla uudelleen käynnistyspainiketta (15). Viritettynä oleva audiolähde tallennetaan muistiin.

**Äänvoimakkuuden asetus**

Radion käynnistytksen jälkeen musiikki soi aina pienellä äänvoimakkuudella.

Suurena äänvoimakkuutta kiertämällä Clock-nuppia (14) (GPB 18V-5 C) tai Menu-nuppia (22) (GPB 18V-5 SC) myötäpäivään, pienennä äänvoimakkuutta kiertämällä nuppia vastapäivään.

Säädetty äänvoimakkuusarvo 0-30 tulee näyttöön. Säädä äänvoimakkuus pieneksi ennen kuin virität tai vaihdat radioaseman ja keskiuureksi ennen kuin käynnistät ulkoisen audiolähteen.

Voit mykistää äänentoiston painamalla lyhyesti mykistyspainiketta (12). Mykistytksen näyttö (f) tulee näkyviin.

Kun haluat kytkeä äänentoiston taas päälle, paina uudelleen lyhyesti mykistyspainiketta tai kierrä Clock-nuppia (14) (GPB 18V-5 C) tai Menu-nuppia (22) (GPB 18V-5 SC) myötäpäivään.

**Äänensävyn säätäminen**

Radiossa on taajuuskorjain optimaalisen äänentoiston säätämiseen.

Voit muuttaa manuaalisesti diskantti- ja bassotasoa tai käyttää esiohjelmoituja äänensävyyasetuksia eri musiikkilajeille. Valittavissasi ovat esiohjelmoitavat asetukset **JAZZ, ROCK, POP** ja **CLASSIC** sekä itse ohjelmoitava asetus **CUSTOM**. Äänensävyyasetukset tallennetaan erikseen jokaiselle audiolähteelle.

Kun haluat valita tallennetut äänensävyyasetukset, näppäile taajuuskorjainpainiketta (20) toistuvasti, kunnes haluamasi asetus tulee näyttöpaneelin äänensävyyasetusten näyttöön (i).

Asetuksen **CUSTOM** muuttaminen:

- voit säätää diskanttia ja bassoa –5...+5 alueella.
- Paina taajuuskorjainpainiketta (20) yli 0,5 sekunnin ajan. Näyttöpaneelin äänensävyyasetusten näyttöön (i) tulee **CUSTOM**.
- GPB 18V-5 C: diskantti-/bassotason näyttöön (d) tulee **TRE**, diskanttitaso nykyinen arvo vilkkuu. Muuta diskanttitasoa kääntämällä Clock-nuppia (14). Tallenna asetettu arvo painamalla Clock-nuppia (14).
- Diskantti-/bassotason näytössä (d) näkyy sitten **BAS** sekä diskanttitaso nykyinen arvo. Muuta ja tallenna bassotasoa diskanttitaso kuvausta vastaavasti.
- GPB 18V-5 SC: monitoiminäytössä (k) näytetään **<Treble>** ja diskanttitaso nykyinen arvo. Muuta diskanttitasoa kääntämällä Menu-nuppia (22). Tallenna asetettu arvo painamalla Menu-nuppia (22).
- Monitoiminäytössä (k) näkyy sitten **<Bass>** sekä diskanttitaso nykyinen arvo. Muuta ja tallenna bassotasoa diskanttitaso kuvausta vastaavasti.
- Kun diskanttiasetus on tallennettu tai Clock-nuppia (14)/ Menu-nuppia (22) ei käytetä 10 sekuntiin, radio vaihtaa takaisin vakionäyttöön.

**Audiolähteen valinta**

Valitse audiolähde painamalla Source-nuppia (18) toistuvasti, kunnes näyttöön tulee haluamasi sisäinen tai ulkoinen audiolähde:

- **DAB:** digitaaliradio DAB+ -vastaanotolla (GPB 18V-5 SC),

- **FM:** analogiradio ULA-vastaanotolla,
- **AUX:** ulkoinen audiolähde (esim. CD-soitin) medialokeron 3,5 mm:n portin **AUX IN (10)** kautta,
- **📶:** ulkoinen audiolähde (esim. älypuhelin) *Bluetooth*®-yhteydellä.

Nykyisen audiolähteen näkee audiolähteen näytöstä **(h)** tai *Bluetooth*®-näytöstä **(g)**.

### DAB+-radioaseman virittäminen/tallentaminen (GPB 18V-5 SC)

Valitse DAB+-radioaseman audiolähde painamalla Source-nuppia **(18)** toistuvasti, kunnes audiolähteen näyttö **(h)** **DAB** tulee näyttöpaneeliin.

Hetken kestävän alkuasetuksen jälkeen viimeksi kuunneltu radioasema kytkeytyy päälle.

Aseman nimi näytetään monitoiminäytön **(k)** ylärivillä. Valikkotoiminnon kautta voi säätää, mitä lisätietoja näytetään monitoiminäytön alarivillä.

- **Vaihda asemaa** kiertämällä Source-nuppia **(18)**, kunnes näyttöön tulee haluamasi asema. Vahvista valinta painamalla Source-nuppia **(18)**. Radio vaihtaa valittuun asemaan.
- Vaihtoehtoisesti voit vaihtaa asemaa painamalla taaksepäin-hakupainiketta **(13)** tai eteenpäin-hakupainiketta **(19)**.
- **Tallenna viritetty asema** painamalla halutun muistipaikan ohjelmamuistipaikkaa **(17)**, kunnes muistipaikan numero tulee muistipaikan näyttöön **(c)**.
- **Tallennetun aseman soittamiseksi** paina lyhyesti yhtä ohjelmamuistipaikoista **(17)**. Muistipaikan numero näytetään muistipaikan näytössä **(c)**.

**Huomautus:** jos vastaanotossa on häiriöitä, voit käynnistää DAB+-asemahaun manuaalisesti. Valitse sitä varten valikosta **<Auto Scan>**, tai paina taaksepäin-hakupainiketta **(13)** ja eteenpäin-hakupainiketta **(19)** samanaikaisesti. Hakutoiminnon jälkeen neljä asemaa tallennetaan ohjelmamuistipaikkoihin 1–4. Ne korvaavat ennestään tallennetut asemat. Monitoiminäyttöön **(k)** tulee ilmoitus **<No DAB Station – Please Auto Scan>**, jos hakutoiminto ei löydä yhtään DAB+-radioasemaa.

### ULA-radioaseman virittäminen/tallentaminen

Kun haluat valita ULA-radioaseman audiolähteen, paina Source-nuppia **(18)** toistuvasti, kunnes näkyviin tulee audiolähteen näyttö **(h)** **FM**.

GPB 18V-5 C: säätämisen aikana radiotaajuus näkyy kellonajan näytössä **(j)**, sen jälkeen radiotaajuuden näytössä **(a)**.

GPB 18V-5 SC: parhaillaan kuunneltavan aseman nimi näytetään monitoiminäytön **(k)** ylärivillä. Valikkotoiminnon kautta voi säätää, mitä lisätietoja monitoiminäytön alarivillä näytetään.

Kun radio vastaanottaa sopivan ja riittävän voimakkaan signaalin, se vaihtaa automaattisesti stereovastaanottoon ja näkyviin tulee stereovastaanoton näyttö **(e)**.

- Kun haluat **virittää tietyn aseman**, kierrä Source-nuppia **(18)**, kunnes näyttöön tulee haluamasi taajuus tai asema.

- Kun haluat **etsiä seuraavan hyvin kuuluvan aseman**, paina lyhyesti taaksepäin-hakupainiketta **(13)** tai eteenpäin-hakupainiketta **(19)**. Seuraava löydetty asema ilmoitetaan näytössä ja kytketään päälle.
- Kun haluat **etsiä kaikki hyvin kuuluvat asemat**, paina yli 0,5 sekunnin ajan taaksepäin-hakupainiketta **(13)** tai eteenpäin-hakupainiketta **(19)**. Jokaista löydettyä asemaa soitetään 5 sekunnin ajan. Sen jälkeen haku jatkuu taajuuskaistan loppuun asti. Kun haluat keskeyttää asemahaun, paina lyhyesti taaksepäin-hakupainiketta **(13)** tai eteenpäin-hakupainiketta **(19)**.
- **Tallenna viritetty asema** painamalla halutun muistipaikan ohjelmamuistipaikkaa **(17)**, kunnes muistipaikan numero tulee muistipaikan näyttöön **(c)**.
- Kun haluat tehdä hyvin kuuluvien asemien **automaattisen haun ja tallennuksen**, paina taaksepäin-hakupainiketta **(13)** ja eteenpäin-hakupainiketta **(19)** samanaikaisesti. Radio analysoi kaikki vastaanotettavissa olevat asemat ja tallentaa neljä parhaiten kuuluvaa asemaa ohjelmamuistipaikkoihin 1–4. Huomaa, että ne korvaavat mahdolliset aiemmin tallennetut asemat. Kun haku on päättynyt, ohjelmamuistipaikkaan 1 tallennettu asema kytkeytyy päälle.
- **Tallennetun aseman soittamiseksi** paina lyhyesti yhtä ohjelmamuistipaikoista **(17)**. Muistipaikan numero näytetään muistipaikan näytössä **(c)**.

### Sauva-antennin suuntaus

Radio toimitetaan asennetun sauva-antennin **(30)** kanssa. Kun käytät radiota ULA-vastaanotolla, kohdistu sauva-antenni parhaan vastaanottoalaadun mahdollistavaan suuntaan. Jos häiriötön vastaanotto ei ole mahdollista, siirrä radio sellaiseen paikkaan, jossa vastaanotto toimii paremmin.

**Huomautus:** radiovastaanotossa voi ilmetä häiriöitä, jos radiota käytetään radiolaitteiden, radiopuhelinten tai muiden elektronisten laitteiden välittömässä läheisyydessä.

### Ulkoisten audiolaitteiden kytkeminen AUX-portin kautta

Avaa lukitusvipu **(8)** ja käännä medialokeron kansi **(7)** auki. Kytke AUX-johdon **(9)** 3,5 mm:n pistoke **AUX IN**-porttiin **(10)**. Kytke AUX-johto sopivaan audiolähteeseen.

Kun haluat kuunnella AUX-audiolähdettä, paina Source-nuppia **(18)** toistuvasti, kunnes audiolähteen näyttö **(h)** **AUX** tulee näkyviin.

Kun irrotat AUX-johdon pistokkeen, sulje ja lukitse medialokeron kansi **(7)**, jotta lokeron sisään ei pääse likaa.

Sopivan kokoista AUX-liitäntään kytkettyä audiolähdettä voi pitää myös säilytyslokerossa **(6)**.

Jos painat AUX-käytön aikana yhtä ohjelmamuistipaikoista **(17)**, radio vaihtaa viimeksi käytetyssä radiokäyttötavassa tallennettuun asemaan.

### Ulkoisten audiolähteiden kuuntelu/ohjaus Bluetooth®-yhteydellä

Kun haluat kuunnella audiolähdettä (esim. älypuhelin) *Bluetooth*®-yhteyden kautta, paina Source-nuppia **(18)** toistuvasti, kunnes *Bluetooth*®-näyttö **(g)** tulee näyttöpaneeliin,

tai paina nykyisestä audiolähteestä riippumatta lyhyesti *Bluetooth*®-painiketta **(21)**.

Jos radio ja ulkoinen audiolähde on *Bluetooth*®-parikytketty jo aiemmin ja tämä audiolähde on käytettävissä, radio muodostaa automaattisesti yhteyden tähän audiolähteeseen.

Heti kun yhteys on muodostettu, *Bluetooth*®-merkkivalo **(g)** palaa jatkuvasti.

GPB 18V-5 SC: *Bluetooth*®-yhteydellä kytketyn laitteen nimi näytetään monitoiminäytön **(k)** ylärivillä. Alariville tulee parikytketyn laitteen välittämä teksti.

Jos yhteyttä ei saada muodostettua kahden minuutin sisällä, yhteyden muodostaminen keskeytetään ja *Bluetooth*®-merkkivalo **(g)** vilkkuu jatkuvasti.

GPB 18V-5 SC: monitoiminäyttöön **(k)** tulee ilmoitus **<Not connected>**.

Jos seuraavien 17 minuutin aikana ei tapahdu yhteyden muodostamista, radio sammuu automaattisesti.

Uuden *Bluetooth*®-parikytkennän tekeminen:

- Kun haluat tehdä parikytkennän uuteen ulkoiseen audiolähteeseen, paina *Bluetooth*®-painiketta **(21)** yli 0,5 sekunnin ajan. Se on mahdollista myös hakutoiminnon, toiminnassa olevan yhteyden tai toisen audiolähteen käytön aikana.
- Radio käynnistää hakutoiminnon. Hakutoiminnon aikana *Bluetooth*®-merkkivalo **(g)** vilkkuu.
- Aktivoi parikytkentä ulkoisen audiolähteen kautta. Älypuhelimissa tämä on yleensä mahdollista *Bluetooth*®-valikon asetuksissa. Radio ilmestyy käytettävissä olevaksi läheteeksi nimellä **GPB 18V-5 C xxxx** tai **GPB 18V-5 SC xxxx**. Noudata audiolähteen/älypuhelimien käyttöohjeita.
- Heti kun *Bluetooth*®-parikytkentä on tehty, *Bluetooth*®-merkkivalo **(g)** palaa jatkuvasti.

*Bluetooth*®-parikytkettyä audiolähdettä voi ohjata myös radiolla:

- Kun haluat **valita tai soittaa kappaleen**, paina lyhyesti eteenpäin-hakupainiketta **(19)** tai taaksepäin-hakupainiketta **(13)** toistuvasti, kunnes olet haluamasi kappaleen kohdalla. Valitun kappaleen soitto alkaa automaattisesti.
- Kun haluat **keskeyttää äänentoiston**, paina mykistyspainiketta **(12)**. Mykistyksen näyttö **(f)** tulee näkyviin.
- Kun haluat **jatkaa äänentoistoa**, paina uudelleen mykistyspainiketta **(12)**, muuta äänenvoimakkuutta tai paina eteenpäin-hakupainiketta **(19)** / taaksepäin-hakupainiketta **(13)**.
- Kun haluat **siirtyä eteenpäin tai taaksepäin kappaleessa**, pidä eteenpäin-hakupainiketta **(19)** tai taaksepäin-hakupainiketta **(13)** painettuna, kunnes olet haluamassasi kappalekohdassa.

Jos painat *Bluetooth*®-yhteydellä tapahtuvan käytön aikana yhtä ohjelmamuistipainikkeista **(17)**, radio vaihtaa viimeksi käytetyssä radiokäyttövassa tallennettuun asemaan.

### Kellonajan näytön säätäminen (GPB 18V-5 C)

Kun haluat kellonajan näytön valikkoon, paina lyhyesti Clock-nuppia **(14)**.

Voit valita 12 tunnin **<12H>** ja 24 tunnin **<24H>** aikamuotojen välillä sekä säätää tunteja ja minuutteja.

Navigointi valikossa:

- Valikkoasetusten muuttaminen: käännä Clock-nuppia **(14)**.
- Valikkoasetusten tallentaminen: paina Clock-nuppia.
- Radio vaihtaa takaisin audiokäyttöön, kun olet tallentanut minuuttien asetuksen tai viimeisestä Clock-nupin säätötoimenpiteestä on kulunut 10 sekuntia.

Vaihda puskuriparistot, jos radio ei tallenna enää kellonajaa.

### Resetointitoiminto (GPB 18V-5 C)

Palauta radion kaikki asetukset tehdasasetuksiin (Reset) painamalla Clock-nuppia **(14)** yli 0,5 sekunnin ajan. Näyttöön tulee **<RS>**.

Kääntämällä Clock-nuppia **(14)** voit valita, teetkö palautuksen alkutilaan **<YES>** vai palaatko nykyisiin asetuksiin **<NO>**. Vahvista valinta painamalla Clock-nuppia.

### Valikkoasetusten muuttaminen (GPB 18V-5 SC)

Palaa valikkotoimintoon painamalla Menu-nuppia **(22)**.

Navigointi valikossa:

- Valikon vierittäminen: kierrä Menu-nuppia **(22)**.
- Valikkoasetuksen valinta ja tallennus: paina Menu-nuppia **(22)**.
- Vaihto alivalikkoon: paina Menu-nuppia **(22)**.
- Paluu alivalikosta ylempään valikkoon: paina taaksepäin-hakupainiketta **(13)**. Kun ylin valikkotaso on saavutettu, radio palaa audiokäyttöön.

Kun haluat poistua minkä tahansa tason valikkotoiminnosta ja palata audiokäyttöön, paina taaksepäin-hakupainiketta **(13)** yli 1 sekunnin ajan. Vaihtoehtoisesti radio vaihtaa automaattisesti takaisin audiokäyttöön, kun viimeisimmästä näppäinpainalluksesta on kulunut 10 sekuntia. Jos valikkoasetukset eivät tallennu enää muistiin radion sammutuksen yhteydessä, puskuriparistot pitää vaihtaa.

### Valikkovaihtoehdot (GPB 18V-5 SC)

Valikkovalikoima riippuu osittain radion parhaillaan kytketystä audiokäyttötavasta.

Valikoiden sisällä kyseessä olevan valikon nimi näytetään monitoiminäytön **(k)** ylärivillä, valittavissa oleva asetus alarivillä.

#### <Set Time>

**Aikavalikko:** voit valita 12 tunnin **<12 Hour Mode>** ja 24 tunnin **<24 Hour Mode>** aikamuotojen välillä ja asettaa kellonajan manuaalisesti. Jos audiolähteeseen **DAB** on valittu kellonajan välittävä radioasema, kyseinen kellonaika asetetaan automaattisesti.

#### <Reset All>

**Resetointivalikko:** voi palauttaa kaikki valikkoasetukset tehdasasetuksiin **<Yes>** tai siirtyä takaisin nykyisiin asetuksiin **<No>**.

**<Auto Scan>** (audiolähteessä **DAB**)

**Automaattisen asemahaun valikko:** voit käynnistää automaattisen asemahaun.

**<Manual Tune>** (audiolähteessä **DAB**)

**Manuaalisen virityksen valikko:** voit virittää haluamasi taajuuden manuaalisesti.

**<Display Type>** (audiolähteessä **DAB**)

**Näyttötavan valikko:** voit valita tekstin, joka näytetään monitoiminäytön (**K**) alarivillä:

- radioaseman lähettämä infoteksti **<Dynamic Label>**,
- aseman taajuus **<Frequency>**,
- signaalin voimakkuus **<Signal Strength>**,
- radioaseman lähettämä ohjelmatyyppi **<Program Type>**.

**<Display Type>** (audiolähteessä **FM**)

**Näyttötavan valikko:** voit valita tekstin, joka näytetään monitoiminäytön (**K**) alarivillä:

- radioaseman lähettämä infoteksti **<Radio Text>**,
- aseman nimi **<Program Service>**,
- radioaseman lähettämä ohjelmatyyppi **<Program Type>**.

**Ulkoisten laitteiden virtälähde****USB-liitäntä**

USB-liitäntän avulla voit ladata laitteita, joiden virransyöttö on mahdollista USB:n kautta (esim. useimmat matkapuhelimet). Suurin latausvirta on **2,1 A**.

Avaa lukitusvipu (**8**) ja käännä medialokeron kansi (**7**) auki. Kytke ulkoisen laitteen USB-liitäntä sopivan USB-johdon kanssa radion USB-latausporttiin (**11**) (**USB**).

Akkukäytössä ulkoista laitetta voi ladata vain radion ollessa päällä.

Sopivan kokoista ulkoista laitetta voi pitää latauksen aikana säilytyslokerossa (**6**). Jos ulkoinen laite lämpenee voimakkaasti lataamisen aikana, jätä medialokeron kansi auki (**7**), jotta ulkoinen laite ei ylikuumene.

Kun lataus on päättynyt tai USB-johto on irrotettu, sulje kansi (**7**), jotta radion sisään ei pääse likaa.

**Vaihtovirtaliitäntä**

Vaihtovirtaliitännöiden avulla voit käyttää muita ulkoisia sähkölaitteita. Pistorasiat voivat vaihdella maakohtaisten standardien mukaan.

Ulkoisten laitteiden virransyöttö vaihtovirtaliitäntän kautta on mahdollista vain, kun radio on kytketty verkkovirtaan. Radion akkukäytössä se ei ole mahdollista. Vihreä merkkivalo (**3**) palaa, kun radio on kytketty verkkovirtaan.

Kaikkien kytkettyjen sähkölaitteiden suurimman sallitun virrankulutuksen summa ei saa ylittää seuraavassa taulukossa ilmoitettua arvoa (katso myös kansien (**4**) alla oleva kotelo-merkintä):

Tuotenumero	Suurimman sallitun virrankulutuksen summa (A)
3 601 DA4 000	15
3 601 DA4 100	15
3 601 DA4 170	12

Tuotenumero	Suurimman sallitun virrankulutuksen summa (A)
3 601 DA4 1W0	15
3 601 DA4 130	9
3 601 DA4 140	9

Avaa vaihtovirtaliitännöiden suojakansi (**4**) ja kytke ulkoisen sähkölaitteen pistoke radion pistorasiaan (**5**).

**Työskentelyohjeita****Ohjeita akun optimaaliseen käsittelyyn**

Suojaa akku kosteudelta ja vedeltä.

Säilytä akkua vain -20 ... 50 °C lämpötilassa. Älä jätä akkua esimerkiksi kuumana kesäpäivänä pitkäksi ajaksi autoon.

Puhdista akun tuuletusaukot säännöllisin väliajoin pehmeällä, puhtaalla ja kuivalla siveltimellä.

Huomattavasti lyhentynyt käyntiaika latauksen jälkeen osoittaa, että akku on elinikänsä lopussa ja täytyy vaihtaa uuteen. Huomioi hävitysohjeet.

**Hoito ja huolto****Huolto ja puhdistus**

Pidä radio puhtaana, jotta se toimii hyvin ja turvallisesti. Jos virtajohto täytyy vaihtaa, turvallisuussyistä tämän saa tehdä vain **Bosch** tai valtuutettu **Bosch**-sähkötyökälujen huoltopiste.

Pyyhi lika pois kostealla ja pehmeällä liinalla. Älä käytä puhdistusaineita tai liuottimia.

**Asiakaspalvelu ja käyttöneuvonta**

Asiakaspalvelu vastaa tuotteesi korjausta ja huoltoa sekä varaosia koskeviin kysymyksiin. Räjähdytsuorat ja varaosatieidot ovat myös verkko-osoitteessa: **www.bosch-pt.com** Bosch-käyttöneuvontatiimi vastaa mielellään tuotteita ja tarvikkeita koskeviin kysymyksiin.

Ilmoita kaikissa kyselyissä ja varaosatilauksissa 10-numeroinen tuotenumero, joka on ilmoitettu tuotteen mallikilvessä.

**Suomi**

Robert Bosch Oy  
Bosch-keskushuolto  
Pakkalantie 21 A  
01510 Vantaa  
Voitte tilata varaosat suoraan osoitteesta [www.bosch-pt.fi](http://www.bosch-pt.fi).  
Puh.: 0800 98044  
Faksi: 010 296 1838  
[www.bosch-pt.fi](http://www.bosch-pt.fi)

**Muut asiakaspalvelun yhteystiedot löydät kohdasta:**

[www.bosch-pt.com/serviceaddresses](http://www.bosch-pt.com/serviceaddresses)

**Kuljetus**

Toimitukseen kuuluvat litiumioniakut ovat vaarallisia aineita koskevien lakimääräysten alaisia. Käyttäjä saa kuljettaa akkuja liikenteessä ilman erikoistoimenpiteitä.

Jos lähetyt tehdään kolmansien osapuolten kautta (esim.: lentorahtina tai huolintaliikkeen välityksellä), tällöin on huomioitava pakkausta ja merkintää koskevat erikoisvaatimukset. Lähetystä varten tuote täytyy pakata vaarallisten aineiden asiantuntijan neuvojen mukaan.

Lähetä vain sellaisia akkuja, joiden kotelo on vaurioitumaton. Suojaa navat teipillä ja pakkaa akku niin, ettei se pääse liikkumaan pakkauksessa. Huomioi myös mahdolliset tätä pidemmälle menevät maakohtaiset määräykset.

### Ηävitys



Käytöstä poistetut radiot, akut/paristot, lisätarvikkeet ja pakkaukset tulee toimittaa ympäristöystävälliseen uusiokäyttöön.



Älä hävitä radioita tai akkuja/paristoja talousjätteiden mukana!

### Koskee vain EU-maita:

Eurooppalaisen direktiivin 2012/19/EU mukaan käyttökelvottomat radiot ja eurooppalaisen direktiivin 2006/66/EY mukaan vialliset tai loppuun käytetyt akut/paristot täytyy kerätä erikseen ja toimittaa ympäristöystävälliseen kierrätykseen.

### Akut/paristot:

#### Li-Ion:

Noudata luvussa "Kuljetus" annettuja ohjeita (katso "Kuljetus", Sivut 85).

## Ελληνικά

### Υποδειξεις ασφαλειας



**Διαβάστε όλες τις υποδείξεις ασφαλείας και τις οδηγίες.** Η μη τήρηση των υποδείξεων ασφαλείας και των οδηγιών μπορεί να προκαλέσει ηλεκτροπληξία, πυρκαγιά και/ή σοβαρούς τραυματισμούς.

**Φυλάξτε όλες τις υποδείξεις ασφαλείας και οδηγίες για κάθε μελλοντική χρήση.**

- ▶ **Πριν από κάθε χρήση ελέγχετε το ραδιόφωνο, το καλώδιο και το φως. Μη χρησιμοποιείτε το ραδιόφωνο, εφόσον διαπιστώσετε ζημιές. Μη ανοίξετε μόνοι σας το ραδιόφωνο και το φως και αναθέστε την επισκευή μόνο σε ειδικευμένο τεχνικό προσωπικό και μόνο με γνήσια ανταλλακτικά.** Τα χαλασμένα ραδιόφωνα, καλώδια και φως αυξάνουν τον κίνδυνο μιας ηλεκτροπληξίας.
- ▶ **Το φως πρέπει να συνδεθεί σε μια εύκολα προσιτή πρίζα με επαφή προστασίας.**
- ▶ **Το φως πρέπει να ταιριάζει στην πρίζα. Δεν επιτρέπεται με κανέναν τρόπο η μετατροπή του φως. Μη χρησιμοποιείτε κανένα φως προσαρμογέα μαζί με το**

**ραδιόφωνο.** Αμετάβλητα φως και κατάλληλες πρίζες ελαπτόνουν τον κίνδυνο ηλεκτροπληξίας.

- ▶ **Ξετυλίγετε εντελώς το ηλεκτρικό καλώδιο, όταν λειτουργείτε το ραδιόφωνο με σύνδεση στο ηλεκτρικό δίκτυο.** Διαφορετικά το ηλεκτρικό καλώδιο μπορεί να θερμανθεί.
- ▶ **Μη χρησιμοποιείτε το καλώδιο για να μεταφέρετε ή να αναρτήσετε το ραδιόφωνο ή για να τραβήξετε το φως από την πρίζα. Κρατάτε το καλώδιο μακριά από υπερβολικές θερμοκρασίες, λάδι, κοφτερές ακμές ή από κινούμενα μέρη του εργαλείου.** Τυχόν χαλασμένα ή μπλεγμένα καλώδια αυξάνουν τον κίνδυνο ηλεκτροπληξίας.



**Κρατάτε το ραδιόφωνο μακριά από βροχή ή υγρασία.** Η δειξίδωση νερού στο ραδιόφωνο αυξάνει τον κίνδυνο ηλεκτροπληξίας.

- ▶ **Μην ανοίγετε την μπαταρία.** Υπάρχει κίνδυνος βραχυκυκλώματος.
- ▶ **Σε περίπτωση βλάβης ή/και αντικανονικής χρήσης της μπαταρίας μπορεί να εξέλθουν αναθυμιάσεις από την μπαταρία. Η μπαταρία μπορεί να αναφλεγεί ή να εκραγεί.** Αφήστε να μπει φρέσκος αέρας και επισκεφτείτε έναν γιατρό σε περίπτωση που έχετε ενοχλήσεις. Οι αναθυμιάσεις μπορεί να ερεθίσουν τις αναπνευστικές οδούς.
- ▶ **Σε περίπτωση λάθους χρήσης ή χαλασμένης μπαταρίας μπορεί να διαρρέψει εύφλεκτο υγρό από την μπαταρία. Αποφεύγετε κάθε επαφή μ' αυτό. Σε περίπτωση τυχαίας επαφής ξεπλυθείτε με νερό. Σε περίπτωση που τα υγρά έρθουν σε επαφή με τα μάτια, πρέπει να ζητήσετε επίσης και ιατρική βοήθεια.** Τα διαρρέοντα υγρά μπαταρίας μπορεί να οδηγήσουν σε ερεθισμούς του δέρματος ή σε εγκαύματα.
- ▶ **Από αιχμηρά αντικείμενα, όπως π.χ. καρφιά ή κατασβίδια ή από εξωτερική άσκηση δύναμης μπορεί να υποστεί ζημιά η μπαταρία.** Μπορεί να προκληθεί ένα εσωτερικό βραχυκύκλωμα με αποτέλεσμα την ανάφλεξη, την εμφάνιση καπνού, την έκρηξη ή την υπερθέρμανση της μπαταρίας.
- ▶ **Κρατάτε τις μπαταρίες που δε χρησιμοποιείτε μακριά από συνδετήρες χαρτιών, νομίσματα, κλειδιά, καρφιά, βίδες κι άλλα μικρά μεταλλικά αντικείμενα που μπορούν να βραχυκυκλώσουν τις επαφές της μπαταρίας.** Ένα βραχυκύκλωμα των επαφών της μπαταρίας μπορεί να προκαλέσει τραυματισμούς ή φωτιά.
- ▶ **Χρησιμοποιείτε την μπαταρία μόνο σε προϊόντα του κατασκευαστή.** Μόνο έτσι προστατεύεται η μπαταρία από μια επικίνδυνη υπερφόρτιση.
- ▶ **Φορτίζετε τις μπαταρίες μόνο με φορτιστές, που προτείνονται από τον κατασκευαστή.** Όταν ένας φορτιστής, που προορίζεται μόνο για ένα συγκεκριμένο είδος μπαταριών, χρησιμοποιηθεί για τη φόρτιση άλλων μπαταριών μπορεί να προκαλέσει πυρκαγιά.



**Προστατεύετε την μπαταρία από υπερβολικές θερμοκρασίες, π.χ. ακόμη και από συνεχή ηλιακή ακτινοβολία, φωτιά, ρύπανση, νερό**

**και υγρασία.** Υπάρχει κίνδυνος έκρηξης και βραχυκυκλώματος.

**Το λεκτικό σήμα Bluetooth® όπως επίσης τα εικονογράμματα (λογότυπα) είναι καταχωρημένες μάρκες και ιδιοκτησία της Bluetooth SIG, Inc. Οποιαδήποτε χρήση αυτών των λεκτικών σημάτων/εικονογραμμάτων από τη Robert Bosch Power Tools GmbH πραγματοποιείται με τη σχετική άδεια χρήσης.**

## Περιγραφή προϊόντος και ισχύος

Προσέξτε παρακαλώ τις εικόνες στο μπροστινό μέρος των οδηγιών λειτουργίας.

### Απεικονιζόμενα στοιχεία

Η απαρίθμηση των απεικονιζόμενων στοιχείων αναφέρεται στην απεικόνιση του ραδιοφώνου στη σελίδα γραφικών.

- (1) Χέριο
- (2) Λαβή μεταφοράς
- (3) Λυχνία ελέγχου της σύνδεσης εναλλασσόμενου ρεύματος
- (4) Κάλυμμα της σύνδεσης εναλλασσόμενου ρεύματος
- (5) Πρίζα σύνδεσης εναλλασσόμενου ρεύματος (**Power Outlets**)
- (6) Θήκη φίλαξης
- (7) Κάλυμμα της θήκης μέσων (**Digital Media Bay**)
- (8) Μοχλός ασφάλισης του καλύμματος της θήκης μέσων
- (9) Καλώδιο AUX
- (10) Υποδοχή AUX-IN
- (11) Υποδοχή φόρτισης USB
- (12) Πλήκτρο Σίγαση
- (13) Πλήκτρο Αναζήτηση προς τα κάτω
- (14) Κουμπί ρολόι (**GPB 18V-5 C**)
- (15) Πλήκτρο On/Off

### Τεχνικά στοιχεία

Ραδιόφωνο εργαταξίου		GPB 18V-5 C	GPB 18V-5 SC
Κωδικός αριθμός		<b>3 601 DA4 0..</b>	<b>3 601 DA4 1..</b>
Λήψη DAB+		-	●
Τάση λειτουργίας			
- στη λειτουργία δικτύου	V	230/110	230/110
- στη λειτουργία με μπαταρία	V	18	18
Ονομαστική ισχύς ενισχυτή	W	4 × 5	4 × 5
Περιοχή λήψης FM	MHz	87,5-108	87,5-108
Περιοχή λήψης DAB+	MHz	-	174,928-239,200
Συμβατότητα Bluetooth®		Bluetooth® 5.0	Bluetooth® 5.0
Περιοχή συχνότητας λειτουργίας Bluetooth®	MHz	2.402-2.480	2.402-2.480
Ισχύς εκπομπής Bluetooth® μέγ.	mW	8	8
Εφεδρικές μπαταρίες		2 × 1,5 V LR6 (AA)	2 × 1,5 V LR6 (AA)

- (16) Οθόνη
- (17) Πλήκτρα αποθήκευσης προγραμμάτων
- (18) Κουμπί Πηγή
- (19) Πλήκτρο Αναζήτηση προς τα πάνω
- (20) Πλήκτρο Ισοσταθμιστής
- (21) Πλήκτρο Bluetooth®
- (22) Κουμπί Μενού (**GPB 18V-5 SC**)
- (23) Ασφάλιση του καλύμματος της θήκης των μπαταριών
- (24) Κάλυμμα της θήκης των μπαταριών (εφεδρικές μπαταρίες)
- (25) Πλήκτρο απασφάλισης της μπαταρίας<sup>A)</sup>
- (26) Μπαταρία<sup>A)</sup>
- (27) Κάλυμμα μπαταρίας (**Battery Bay**)
- (28) Μοχλός ασφάλισης του καλύμματος της μπαταρίας
- (29) Υποδοχή μπαταρίας
- (30) Ραβδοειδής κεραία

A) **Εξαρτήματα που απεικονίζονται ή περιγράφονται δεν περιέχονται στη στάνταρ συσκευασία. Τον πλήρη κατάλογο εξαρτημάτων μπορείτε να τον βρείτε στο πρόγραμμα εξαρτημάτων.**

### Στοιχεία ένδειξης

- (a) Ένδειξη ραδιοφωνικής συχνότητας (**GPB 18V-5 C**)
- (b) Ένδειξη της κατάστασης φόρτισης της μπαταρίας
- (c) Ένδειξη θέσης αποθήκευσης
- (d) Ένδειξη στάθμης πριμών/μπάσων (**GPB 18V-5 C**)
- (e) Ένδειξη στερεοφωνικής λήψης
- (f) Ένδειξη σίγασης
- (g) Ένδειξη Bluetooth®
- (h) Ένδειξη πηγής ήχου
- (i) Ένδειξη προρρυθμίσεως μελωδίας
- (j) Ένδειξη ώρας
- (k) Πολυλειτουργική οθόνη (**GPB 18V-5 SC**)

Ραδιόφωνο εργατοξίου		GPB 18V-5 C	GPB 18V-5 SC
Βάρος κατά ΕΡΤΑ-Procedure 01:2014	kg	9,2-10,2 <sup>A)</sup>	9,2-10,2 <sup>A)</sup>
Βαθμός προστασίας		⊕/I	⊕/I
Συνιστώμενη θερμοκρασία περιβάλλοντος κατά τη φόρτιση	°C	0 ... +35	0 ... +35
Επιτρεπόμενη θερμοκρασία περιβάλλοντος κατά τη λειτουργία	°C	0 ... +35	0 ... +35
Επιτρεπόμενη θερμοκρασία περιβάλλοντος κατά την αποθήκευση	°C	-20 ... +50	-20 ... +50
Συνιστώμενες μπαταρίες		GBA 18V... ProCORE18V...	GBA 18V... ProCORE18V...
Συνιστώμενοι φορτιστές		GAL 18... GAX 18... GAL 36...	GAL 18... GAX 18... GAL 36...

A) Ανάλογα με τη χρησιμοποιούμενη μπαταρία

## Παροχή ενέργειας του ραδιοφώνου

Η παροχή ενέργειας του ραδιοφώνου μπορεί να πραγματοποιηθεί μέσω της σύνδεσης στο ηλεκτρικό δίκτυο ή μέσω μιας μπαταρίας ιόντων λιθίου (26).

Εάν η μπαταρία χρησιμοποιείται για παροχή ενέργειας, διαθέσιμες είναι μόνο η λειτουργία ήχου και η παροχή ενέργειας για εξωτερικές συσκευές μέσω της ενσωματωμένης σύνδεσης USB.

### Λειτουργία με σύνδεση στο ηλεκτρικό δίκτυο

- **Προσέξτε την τάση δικτύου!** Η τάση της πηγής ρεύματος πρέπει να ταυτίζεται με τα αντίστοιχα στοιχεία στην πινακίδα τύπου του ραδιοφώνου. Τα ραδιόφωνα που χαρακτηρίζονται με τάση 230 V μπορούν να λειτουργήσουν επίσης και με τάση 220 V.

### Λειτουργία με μπαταρία

- **Χρησιμοποιείτε μόνο τους φορτιστές που αναφέρονται στα Τεχνικά στοιχεία.** Μόνο αυτοί οι φορτιστές είναι εναρμονισμένοι με την μπαταρία ιόντων λιθίου που χρησιμοποιείται στο ραδιόφωνό σας.

**Υπόδειξη:** Η χρήση μη κατάλληλων για το ραδιόφωνό σας μπαταριών μπορεί να οδηγήσει σε δυσλειτουργίες ή σε ζημιά του ραδιοφώνου.

Η μπαταρία ιόντων λιθίου προστατεύεται με το σύστημα "Electronic Cell Protection (ECP)" από μια πλήρη αποφόρτιση. Όταν η μπαταρία αδειάσει το ραδιόφωνο αποσυνδέεται μέσω ενός κυκλώματος προστασίας.

- **Μην ενεργοποιήσετε το ραδιόφωνο ξανά, μετά την απενεργοποίησή του από το κύκλωμα προστασίας.** Η μπαταρία μπορεί να υποστεί ζημιά.

### Αλλαγή μπαταρίας

Ανοίξτε τον μοχλό ασφάλισης (28) του καλύμματος της μπαταρίας και ανασήκωσε το κάλυμμα της μπαταρίας (27).

Για την **αφαίρεση** της μπαταρίας πατήστε το πλήκτρο απασφάλισης της μπαταρίας (25) και τραβήξτε την μπαταρία έξω από τη θήκη της μπαταρίας. **Μην εφαρμόσετε εδώ καμία βία.**

Για την **τοποθέτηση** της μπαταρίας σπρώξτε την μέσα στην υποδοχή της μπαταρίας (29) έτσι, ώστε οι συνδέσεις της μπαταρίας να ακουμπούν πάνω στις συνδέσεις της υποδοχής της μπαταρίας. Αφήστε την μπαταρία να ασφαλίσει. Κλείστε το κάλυμμα της μπαταρίας (27) και ασφαλίστε το.

### Ένδειξη της κατάστασης φόρτισης της μπαταρίας

Με τοποθετημένη την μπαταρία μπορείτε να αναγνωρίσετε την κατάσταση φόρτισης της μπαταρίας (26) στην οθόνη, σε περίπτωση απομακρυσμένης μπαταρίας στην ίδια την μπαταρία.

### Ένδειξη της κατάστασης φόρτισης της μπαταρίας στην οθόνη

Η ένδειξη της κατάστασης φόρτισης της μπαταρίας (b) εμφανίζεται στην οθόνη, μόλις τοποθετηθεί μια μπαταρία με επαρκή τάση και το ραδιόφωνο δεν είναι συνδεδεμένο με το δίκτυο του ρεύματος.

Ένδειξη	Χωρητικότητα
	80-100 %
	60-80 %
	40-60 %
	20-40 %
	5-20 %
	0-5 %

### Ένδειξη της κατάστασης φόρτισης της μπαταρίας στην μπαταρία

Όταν αφαιρεθεί η μπαταρία από το ραδιόφωνο, μπορεί να εμφανιστεί η κατάσταση φόρτισης με την πράσινη φωτοδιόδo (LED) της ένδειξης της κατάστασης φόρτισης στην μπαταρία. Πατήστε το πλήκτρο για την ένδειξη της κατάστασης φόρτισης ή , για να εμφανίσετε την κατάσταση φόρτισης.

Όταν μετά το πάτημα του πλήκτρου για την ένδειξη της κατάστασης φόρτισης δεν ανάβει καμία φωτοδιόδος (LED), η μπαταρία είναι ελαττωματική και πρέπει να αντικατασταθεί.



**Τύπος μπαταρίας GBA 18V...**

Φωτοдиодοι (LED)	Χωρητικότητα
Συνεχώς αναμμένο φως 3× πράσινο	60–100 %
Συνεχώς αναμμένο φως 2× πράσινο	30–60 %
Συνεχώς αναμμένο φως 1× πράσινο	5–30 %
Αναβοσβήνον φως 1× πράσινο	0–5 %

**Τύπος μπαταρίας ProCORE18V...**

Φωτοдиодοι (LED)	Χωρητικότητα
Συνεχώς αναμμένο φως 5× πράσινο	80–100 %
Συνεχώς αναμμένο φως 4× πράσινο	60–80 %
Συνεχώς αναμμένο φως 3× πράσινο	40–60 %
Συνεχώς αναμμένο φως 2× πράσινο	20–40 %
Συνεχώς αναμμένο φως 1× πράσινο	5–20 %
Αναβοσβήνον φως 1× πράσινο	0–5 %

**Τοποθέτηση/αλλαγή των εφεδρικών μπαταριών**

Για την αποθήκευση της ώρας και για περαιτέρω ρυθμίσεις στο ραδιόφωνο πρέπει να τοποθετηθούν οι εφεδρικές μπαταρίες. Γι' αυτό συνιστάται η χρήση μπαταριών αλκαλίου-μαγγανίου.

Ανοίξτε τον μοχλό ασφάλισης **(28)** του καλύμματος της μπαταρίας και ανασηκώστε το κάλυμμα της μπαταρίας **(27)**.

Αφαιρέστε ενδεχομένως την μπαταρία **(26)**.

Για το άνοιγμα του καλύμματος της θήκης των μπαταριών **(24)** πιέστε την ασφάλιση **(23)** και αφαιρέστε το κάλυμμα της θήκης των μπαταριών. Τοποθετήστε τις συμπαριδιόμενες εφεδρικές μπαταρίες.

Προσέξτε εδώ τη σωστή πολικότητα σύμφωνα με την παράσταση στην εσωτερική πλευρά της θήκης των μπαταριών. Τοποθετήστε ξανά το κάλυμμα της θήκης των μπαταριών **(24)**.

**"REPLACE AA BATTERY WHEN UNIT NO LONGER KEEPS CORRECT TIME"**: Αντικαταστήστε τις εφεδρικές μπαταρίες, όταν η ώρα στο ραδιόφωνο δεν αποθηκεύεται πλέον.

Αντικαθιστάτε πάντοτε ταυτόχρονα όλες τις μπαταρίες. Χρησιμοποιείτε μόνο μπαταρίες ενός κατασκευαστή και με την ίδια χωρητικότητα.

► **Αφαιρέστε τις εφεδρικές μπαταρίες από το ραδιόφωνο, όταν δεν το χρησιμοποιήσετε για μεγαλύτερο χρονικό διάστημα.** Οι εφεδρικές μπαταρίες σε περίπτωση μακρόχρονης αποθήκευσης στο ραδιόφωνο μπορεί να διαβρωθούν ή να αποφορτιστούν από μόνες τους.

**Λειτουργία**

- **Προστατεύστε το ραδιόφωνο από την άμεση επαφή με το νερό.** Η διείσδυση νερού στο ραδιόφωνο αυξάνει τον κίνδυνο ηλεκτροπληξίας.
- **Κρατάτε τα καλύμματα της θήκης των μπαταριών, της θήκης των μέσων και των συνδέσεων εναλλασσόμενου ρεύματος κατά το δυνατόν κλειστά.** Τα κλειστά καλύμματα προστατεύουν το ραδιόφωνο από το νερό και τη σκόνη.

**Λειτουργία ήχου****Ενεργοποίηση/απενεργοποίηση**

Για την **ενεργοποίηση** του ραδιοφώνου πατήστε το πλήκτρο On/Off **(15)**. Η οθόνη **(16)** ενεργοποιείται και αναπαράγει η τελευταία ρυθμισμένη κατά την απενεργοποίηση του ραδιοφώνου πηγή ήχου.

Για την **απενεργοποίηση** του ραδιοφώνου πατήστε εκ νέου το πλήκτρο On/Off **(15)**. Η τρέχουσα ρύθμιση της πηγής ήχου αποθηκεύεται.

**Ρύθμιση έντασης ήχου**

Μετά την ενεργοποίηση του ραδιοφώνου είναι ρυθμισμένη πάντοτε μια χαμηλή ένταση του ήχου.

Για την αύξηση της έντασης του ήχου γυρίστε το κουμπί ρολόι **(14) (GPB 18V-5 C)** ή το κουμπί Μενού **(22) (GPB 18V-5 SC)** προς τη φορά των δεικτών του ρολογιού, για τη μείωση της έντασης του ήχου αντίθετα στη φορά των δεικτών του ρολογιού.

Η ρύθμιση της έντασης του ήχου η εμφανίζεται στην οθόνη με την τιμή μεταξύ 0 και 30. Ρυθμίστε την ένταση του ήχου πριν τη ρύθμιση ή την αλλαγή ενός ραδιοφωνικού σταθμού σε μια χαμηλή τιμή, πριν το ξεκίνημα μιας εξωτερικής πηγής ήχου σε μια μεσαία τιμή.

Για την απενεργοποίηση του ήχου μπορείτε να πατήσετε σύντομα το πλήκτρο Σίγαση **(12)**. Στην οθόνη εμφανίζεται η ένδειξη σίγασης **(f)**.

Για την ενεργοποίηση ξανά του ήχου, πατήστε εκ νέου σύντομα το πλήκτρο Σίγαση ή γυρίστε το κουμπί ρολόι **(14) (GPB 18V-5 C)** ή το κουμπί Μενού **(22) (GPB 18V-5 SC)** προς τη φορά των δεικτών του ρολογιού.

**Ρύθμιση της μελωδίας**

Για μια ιδανική αναπαραγωγή του ήχου είναι ενσωματωμένος στο ραδιόφωνο ένας ισοσταθμιστής (equalizer).

Μπορείτε να αλλάξετε χειροκίνητα τη στάθμη πρίμων και μπάσων ή να χρησιμοποιήσετε την προρρυθμισμό μελωδίας για διαφορετικά είδη μουσικής. Προς επιλογή είναι διαθέσιμες οι προ-προγραμματισμένες πριν ρυθμίσεις **JAZZ, ROCK, POP** και **CLASSIC** καθώς η αυτο-προγραμματιζόμενη ρύθμιση **CUSTOM**. Οι ρυθμίσεις τόνου αποθηκεύονται ξεχωριστά για κάθε πηγή ήχου.

Για να επιλέξετε μια από τις αποθηκευμένες προρρυθμίσεις μελωδίας, πατήστε πλήκτρο Ισοσταθμιστής **(20)** τόσες φορές, όσπου να εμφανιστεί στην οθόνη η επιθυμητή ρύθμιση στην ένδειξη της προρρυθμισμού μελωδίας **(i)**.

Αλλαγή της ρύθμισης **CUSTOM**:

- Μπορείτε να ρυθμίσετε τη στάθμη πρίμων και τη στάθμη μπάσων σε μια περιοχή από -5 μέχρι +5.
- Πατήστε το πλήκτρο Ισοσταθμιστής (**20**) πάνω από 0,5 δευτερόλεπτα. Στην ένδειξη της προρρυθμισης μελωδίας (**i**) στην οθόνη εμφανίζεται **CUSTOM**.
- **GPB 18V-5 C**: Στην ένδειξη της στάθμης πρίμων/ μπάσων (**d**) εμφανίζεται **TRE**, η τρέχουσα τιμή της στάθμης πρίμων αναβοσβήνει. Γυρίστε το κουμπί ρολοί (**14**), για να αλλάξετε τη στάθμη πρίμων. Πατήστε το κουμπί ρολοί (**14**), για να αποθηκεύσετε τη ρυθμιζόμενη τιμή. Στην ένδειξη της στάθμη πρίμων/μπάσων (**d**) εμφανίζεται τώρα **BAS** καθώς και η τρέχουσα τιμή της στάθμης μπάσων. Αλλάξτε και αποθηκεύστε τη στάθμη μπάσων, όπως περιγράφεται στη στάθμη πρίμων.
- **GPB 18V-5 SC**: Στη πολυλειτουργική οθόνη (**k**) εμφανίζεται **<Treble>** και η τρέχουσα τιμή της στάθμης πρίμων. Γυρίστε το κουμπί Μενού (**22**), για να αλλάξετε τη στάθμη πρίμων. Πατήστε το κουμπί Μενού (**22**), για να αποθηκεύσετε τη ρυθμιζόμενη τιμή. Στην πολυλειτουργική οθόνη (**k**) εμφανίζεται τώρα **<Bass>** καθώς και η τρέχουσα τιμή της στάθμης μπάσων. Αλλάξτε και αποθηκεύστε τη στάθμη μπάσων, όπως περιγράφεται στη στάθμη πρίμων.
- Μετά την αποθήκευση της ρύθμισης του βάθους ή 10 δευτερόλεπτα μετά το τελευταίο πάτημα του κουμπιού ρολοί (**14**)/κουμπιού μενού (**22**) περνά το ραδιόφωνο πίσω στην στάνταρ ένδειξη της οθόνης.

### Επιλογή πηγής ήχου

Για την επιλογή μιας πηγής ήχου πατήστε το κουμπί Πηγή (**18**) τόσες φορές, ώπου να εμφανιστεί στην οθόνη η επιθυμητή εσωτερική ή εξωτερική πηγή ήχου:

- **DAB**: Ψηφιακό ραδιόφωνο μέσω DAB+ (**GPB 18V-5 SC**),
- **FM**: Αναλογικό ραδιόφωνο μέσω FM,
- **AUX**: Εξωτερική πηγή ήχου (π.χ. CD-Player) μέσω της υποδοχής 3,5 mm **AUX IN (10)** στη θήκη μέσων,
- **📶**: Εξωτερική πηγή ήχου (π.χ. smartphone) μέσω της σύνδεσης μέσω **Bluetooth®**.

Η τρέχουσα πηγή ήχου αναγνωρίζεται στην ένδειξη της πηγής ήχου (**h**) ή στην ένδειξη **Bluetooth® (g)**.

### Ρύθμιση/αποθήκευση ραδιοφωνικού σταθμού DAB+ (GPB 18V-5 SC)

Για την επιλογή της πηγής ήχου ραδιοφωνικός σταθμός DAB+ πατήστε το κουμπί Πηγή (**18**) τόσες φορές, ώπου να εμφανιστεί στην ένδειξη της πηγής ήχου (**h**) **DAB**.

Μετά από μια σύντομη αρχικοποίηση αναπαράγεται ο τελευταίος ρυθμισμένος ραδιοφωνικός σταθμός.

Το όνομα του σταθμού εμφανίζεται κάθε φορά στην επάνω σειρά της πολυλειτουργικής οθόνης (**k**). Ποια πρόσθετη πληροφορία θα εμφανιστεί στην κάτω σειρά της πολυλειτουργικής οθόνης, μπορεί να ρυθμιστεί στη λειτουργία μενού.

- Για την **αλλαγή του σταθμού** γυρίστε το κουμπί Πηγή (**18**), μέχρι να εμφανιστεί στην οθόνη ο επιθυμητός σταθμός. Πατήστε το κουμπί Πηγή (**18**), για να επιβεβαιώσετε την

επιλογή. Το ραδιόφωνο αλλάζει στον επιλεγμένο σταθμό. Εναλλακτικά για την αλλαγή του σταθμού μπορείτε να πατήσετε το πλήκτρο Αναζήτηση προς τα κάτω (**13**) ή το πλήκτρο Αναζήτηση προς τα πάνω (**19**).

- Για την **αποθήκευση ενός ρυθμισμένου σταθμού** πατήστε το πλήκτρο αποθήκευσης προγράμματος (**17**) της επιθυμητής θέσης αποθήκευσης τόσο, μέχρι ο αριθμός της θέσης αποθήκευσης να εμφανιστεί στην ένδειξη της θέσης αποθήκευσης (**c**).
- Για την **αναπαγωγή ενός αποθηκευμένου σταθμού** πατήστε σύντομα ένα από τα πλήκτρα αποθήκευσης προγράμματος (**17**). Ο αριθμός της θέσης αποθήκευσης εμφανίζεται στην ένδειξη της θέσης αποθήκευσης (**c**).

**Υπόδειξη:** Σε περίπτωση προβλημάτων λήψης μπορείτε να ξεκινήσετε χειροκίνητα την αναζήτηση σταθμού DAB+. Γι' αυτό επιλέξτε είτε **<Auto Scan>** στο μενού, ή πατήστε το πλήκτρο Αναζήτηση προς τα κάτω (**13**) και το πλήκτρο Αναζήτηση προς τα πάνω (**19**) ταυτόχρονα. Μετά την ολοκλήρωση της αναζήτησης σταθμού αποθηκεύονται 4 σταθμοί στις θέσεις αποθήκευσης προγραμμάτων 1 μέχρι 4. Οι ήδη αποθηκευμένοι σταθμοί σε αυτή την περίπτωση αντικαθίστανται.

Όταν δεν μπορεί να βρεθεί κανένας ραδιοφωνικός σταθμός DAB+, εμφανίζεται **<No DAB Station - Please Auto Scan>** στην πολυλειτουργική οθόνη (**k**).

### Ρύθμιση/αποθήκευση ραδιοφωνικού σταθμού FM

Για την επιλογή της πηγής ήχου ραδιοφωνικός σταθμός FM πατήστε το κουμπί Πηγή (**18**) τόσες φορές, ώπου να εμφανιστεί στην ένδειξη της πηγής ήχου (**h**) **FM**.

**GPB 18V-5 C**: Κατά τη διάρκεια της ρύθμισης εμφανίζεται η ραδιοφωνική συχνότητα στην ένδειξη του χρόνου (**j**), μετά στην ένδειξη ραδιοφωνικής συχνότητας (**a**).

**GPB 18V-5 SC**: Η συχνότητα του τρέχοντος αναπαρωμένου σταθμού εμφανίζεται κάθε φορά στην επάνω σειρά της πολυλειτουργικής οθόνης (**k**). Ποια πρόσθετη πληροφορία θα εμφανιστεί στην κάτω σειρά της πολυλειτουργικής οθόνης, μπορεί να ρυθμιστεί στη λειτουργία μενού.

Σε περίπτωση ικανοποιητικά ισχυρής λήψης ενός κατάλληλου σήματος περνά το ραδιόφωνο αυτόματα στη στερεοφωνική λήψη, στην οθόνη εμφανίζεται η ένδειξη της στερεοφωνικής λήψης (**e**).

- Για τη **ρύθμιση ενός ορισμένου σταθμού** γυρίστε το κουμπί Πηγή (**18**), μέχρι να εμφανιστεί στην οθόνη η επιθυμητή συχνότητα ή ο επιθυμητός σταθμός.
- Για την **αναζήτηση του επόμενου σταθμού με υψηλή ισχύ σήματος** πατήστε σύντομα το πλήκτρο Αναζήτηση προς τα κάτω (**13**) ή το πλήκτρο Αναζήτηση προς τα πάνω (**19**). Ο επόμενος ανιχνευμένος σταθμός εμφανίζεται στην οθόνη και αναπαράγεται.
- Για την **αναζήτηση όλων των σταθμών με υψηλή ισχύ σήματος** πατήστε το πλήκτρο Αναζήτηση προς τα κάτω (**13**) ή το πλήκτρο Αναζήτηση προς τα πάνω (**19**) πάνω από 0,5 δευτερόλεπτα. Κάθε ανιχνευμένος σταθμός αναπαράγεται για 5 δευτερόλεπτα, μετά συνεχίζεται η αναζήτηση μέχρι το άκρο της ζώνης συχνότητων. Για να διακόψετε την αναζήτηση σταθμού, πατήστε σύντομα το

πλήκτρο Αναζήτηση προς τα κάτω **(13)** ή το πλήκτρο Αναζήτηση προς τα πάνω **(19)**.

- Για την **αποθήκευση ενός ρυθμισμένου σταθμού** πατήστε το πλήκτρο αποθήκευσης προγράμματος **(17)** της επιθυμητής θέσης αποθήκευσης τόσο, μέχρι ο αριθμός της θέσης αποθήκευσης να εμφανιστεί στην ένδειξη της θέσης αποθήκευσης **(c)**.
- Για την **αυτόματη αναζήτηση και αποθήκευση** των σταθμών με την καλύτερη λήψη πατήστε το πλήκτρο Αναζήτηση προς τα κάτω **(13)** και το πλήκτρο Αναζήτηση προς τα πάνω **(19)** ταυτόχρονα. Το ραδιόφωνο ελέγχει όλους τους σταθμούς με δυνατότητα λήψης και αποθηκεύει τους 4 σταθμούς με την καλύτερη λήψη στις θέσεις αποθήκευσης προγραμμάτων 1 μέχρι 4. Προσέξτε, ότι σε αυτή την περίπτωση ενδεχομένως ήδη αποθηκευμένοι σταθμοί αντικαθίστανται.  
Όταν η αναζήτηση τελειώσει, αναπαράγεται ο αποθηκευμένος στη θέση αποθήκευσης προγράμματος 1 σταθμός.
- Για την **αναπαραγωγή ενός αποθηκευμένου σταθμού** πατήστε σύντομα ένα από τα πλήκτρα αποθήκευσης προγράμματος **(17)**. Ο αριθμός της θέσης αποθήκευσης εμφανίζεται στην ένδειξη της θέσης αποθήκευσης **(c)**.

### Προσανατολισμός της κεραίας

Το ραδιόφωνο παραδίδεται με συναρμολογημένη ραδιοειδή κεραία **(30)**. Κατά τη λειτουργία του ραδιοφώνου μέσω FM στρέψτε τη ραδιοειδή κεραία στην κατεύθυνση, που καθιστά δυνατή την καλύτερη λήψη.

Όταν δεν είναι δυνατή καμία ικανοποιητική λήψη, τότε τοποθετήστε το ραδιόφωνο σε μια θέση με καλύτερη λήψη.

**Υπόδειξη:** Κατά τη λειτουργία του ραδιοφώνου σε άμεσο περιβάλλον ραδιοφωνικών εγκαταστάσεων, ασύρματων συσκευών ή άλλων ηλεκτρονικών συσκευών μπορεί να προκύψει μια μείωση της ποιότητας της ραδιοφωνικής λήψης.

### Σύνδεση εξωτερικών πηγών ήχου μέσω AUX

Ανοίξτε τον μοχλό ασφάλισης **(8)** και ανασηκώστε το κάλυμμα **(7)** της θήκης μέσων. Τοποθετήστε το βύσμα 3,5 mm του καλωδίου AUX **(9)** στην υποδοχή **AUX IN(10)**. Συνδέστε το καλώδιο AUX σε μια κατάλληλη πηγή ήχου.

Για την αναπαραγωγή της πηγής ήχου AUX πατήστε το κουμπί Πηγή **(18)** τόσες φορές, ώπου να εμφανιστεί στην ένδειξη της πηγής ήχου **(h) AUX**.

Για την προστασία από τη ρύπανση κλείστε ξανά το κάλυμμα **(7)** της θήκης μέσων και ασφαλίστε το, όταν απομακρύνετε το βύσμα του καλωδίου AUX.

Σε περίπτωση κατάλληλου μεγέθους μπορείτε να αποθηκεύσετε τη συνδεδεμένη μέσω AUX πηγή ήχου επίσης στη θήκη φύλαξης **(6)**.

Όταν κατά τη διάρκεια της λειτουργίας AUX πατηθεί ένα από τα πλήκτρα αποθήκευσης προγραμμάτων **(17)**, τότε αλλάζει το ραδιόφωνο στον σταθμό, που έχει αποθηκευτεί στην τελευταία λειτουργία ραδιοφώνου που χρησιμοποιήθηκε.

### Αναπαραγωγή/έλεγχος εξωτερικών πηγών ήχου μέσω Bluetooth®

Για την αναπαραγωγή μιας πηγής ήχου (π.χ. smartphone) μέσω *Bluetooth*®, πατήστε είτε το κουμπί Πηγή **(18)** τόσες φορές, ώπου στην οθόνη να εμφανιστεί η ένδειξη *Bluetooth*® **(g)**, ή πατήστε, ανεξάρτητα από την τρέχουσα πηγή ήχου, σύντομα το πλήκτρο *Bluetooth*® **(21)**.

Όταν το ραδιόφωνο ήταν ήδη συνδεδεμένο με μια εξωτερική πηγή ήχου μέσω *Bluetooth*® και αυτή η πηγή ήχου είναι διαθέσιμη, τότε αποκαθίσταται αυτόματα μια σύνδεση με αυτή την πηγή ήχου. Μόλις αποκατασταθεί η σύνδεση, ανάβει η ένδειξη *Bluetooth*® **(g)** συνεχώς.

GPB 18V-5 SC: Το όνομα της συνδεδεμένης μέσω *Bluetooth*® συσκευής εμφανίζεται στην επάνω σειρά της πολυλειτουργικής οθόνης **(k)**. Στην κάτω σειρά εμφανίζεται το μεταδιδόμενο από τη συνδεδεμένη συσκευή κείμενο.

Εάν εντός 2 λεπτών δεν μπορεί να αποκατασταθεί καμία σύνδεση, διακόπτεται η αποκατάσταση της σύνδεσης και η ένδειξη *Bluetooth*® **(g)** αναβοσβήνει συνεχώς.

GPB 18V-5 SC: Στην πολυλειτουργική οθόνη **(k)**

εμφανίζεται **<Not connected>**.

Μετά από περαιτέρω 17 λεπτά χωρίς αποκατάσταση της σύνδεσης απενεργοποιείται αυτόματα το ραδιόφωνο.

Αποκατάσταση νέας σύνδεσης μέσω *Bluetooth*®:

- Για την αποκατάσταση της σύνδεσης με μια νέα εξωτερική πηγή ήχου, πατήστε το πλήκτρο *Bluetooth*® **(21)** πάνω από 0,5 δευτερόλεπτα. Αυτό είναι επίσης δυνατό και κατά τη διάρκεια μιας διαδικασίας αναζήτησης, σε περίπτωση υφισταμένης σύνδεσης ή σε περίπτωση λειτουργίας με μια άλλη πηγή ήχου.
- Το ραδιόφωνο ξεκινά τη διαδικασία αναζήτησης. Κατά τη διάρκεια της διαδικασίας αναζήτησης αναβοσβήνει η ένδειξη *Bluetooth*® **(g)**.
- Ενεργοποιήστε τη σύνδεση μέσω της εξωτερικής πηγής ήχου. Αυτό είναι στα smartphone συνήθως δυνατό στις ρυθμίσεις στο μενού *Bluetooth*®. Το ραδιόφωνο εμφανίζεται ως διαθέσιμη πηγή κάτω από το όνομα **GPB 18V-5 C xxxx** ή **GPB 18V-5 SC xxxx**. Προσέξτε παρακαλώ τις αντίστοιχες οδηγίες λειτουργίας της πηγής ήχου/του smartphone σας.
- Μόλις αποκατασταθεί μια σύνδεση μέσω *Bluetooth*®, ανάβει η ένδειξη *Bluetooth*® **(g)** συνεχώς.

Η συνδεδεμένη μέσω *Bluetooth*® πηγή ήχου μπορεί επίσης να ελεγχθεί μέσω του ραδιοφώνου:

- Για την **επιλογή και το ξεκίνημα ενός μουσικού κομματιού (τίτλος)**, πατήστε το πλήκτρο Αναζήτηση προς τα πάνω **(19)** ή το πλήκτρο Αναζήτηση προς τα κάτω **(13)** τόσες φορές σύντομα, ώπου να φθάσετε στο επιθυμητό μουσικό κομμάτι. Η αναπαραγωγή του επιλεγμένου μουσικού κομματιού ξεκινά αυτόματα.
- Για τη **διακοπή της αναπαραγωγής**, πατήστε το πλήκτρο Σίγαση **(12)**. Στην οθόνη εμφανίζεται η ένδειξη σίγασης **(f)**.
- Για τη **συνέχιση της αναπαραγωγής**, πατήστε το πλήκτρο Σίγαση **(12)** εκ νέου, αλλάξτε την ένταση του ήχου ή πατήστε το πλήκτρο Αναζήτηση προς τα πάνω **(19)** ή το πλήκτρο Αναζήτηση προς τα κάτω **(13)**.

- Για την **κίνηση προς τα εμπρός ή την κίνηση προς τα πίσω εντός ενός μουσικού κομματιού** κρατήστε το πλήκτρο Αναζήτηση προς τα πάνω **(19)** ή το πλήκτρο Αναζήτηση προς τα κάτω **(13)** πατημένο, μέχρι να φθάσετε στην επιθυμητή θέση στο μουσικό κομμάτι.

Όταν κατά τη διάρκεια της λειτουργίας μέσω *Bluetooth®* πατηθεί ένα από τα πλήκτρα αποθήκευσης προγραμμάτων **(17)**, τότε αλλάζει το ραδιόφωνο στον σταθμό, που έχει αποθηκευτεί στην τελευταία λειτουργία ραδιοφώνου που χρησιμοποιήθηκε.

#### Ρύθμιση της ένδειξης του χρόνου (GPB 18V-5 C)

Για να περάσετε στο μενού Ένδειξη χρόνου, πατήστε σύντομα το κουμπί ρολοί **(14)**.

Μπορείτε να επιλέξετε ανάμεσα στις μορφές ώρας 12 ώρες **<12H>** και 24 ώρες **<24H>** καθώς και να ρυθμίσετε ώρες και λεπτά.

Πλοήγηση στο μενού:

- Αλλαγή των ρυθμίσεων μενού: Γυρίστε το κουμπί ρολοί **(14)**.
- Αποθήκευση των ρυθμίσεων μενού: Πατήστε το κουμπί ρολοί.
- Μετά την αποθήκευση της ρύθμισης λεπτών ή 10 δευτερόλεπτα μετά το τελευταίο πάτημα του κουμπιού ρολοί περνά το ραδιόφωνο πίσω στη λειτουργία ήχου.

Όταν η ώρα στο ραδιόφωνο δεν αποθηκεύεται πλέον, τότε αλλάζετε τις εφεδρικές μπαταρίες.

#### Λειτουργία επαναφοράς (GPB 18V-5 C)

Για την επαναφορά (Reset) όλων των ρυθμίσεων στο ραδιόφωνο στις ρυθμίσεις του εργοστασίου πατήστε το κουμπί ρολοί **(14)** πάνω από 0,5 δευτερόλεπτα. Στην οθόνη εμφανίζεται **<RS>**.

Γυρίστε το κουμπί ρολοί **(14)**, για να αλλάξετε ανάμεσα στην επαναφορά **<YES>** και στην επιστροφή στις τρέχουσες ρυθμίσεις **<NO>**. Επιβεβαιώστε την επιλογή, πατώντας το κουμπί ρολοί.

#### Αλλαγή των ρυθμίσεων μενού (GPB 18V-5 C)

Για να περάσετε στη λειτουργία μενού, πατήστε το κουμπί Μενού **(22)**.

Πλοήγηση στο μενού:

- Σκρολόρισμα μέσα σε ένα μενού: Γυρίστε το κουμπί Μενού **(22)**.
- Επιλογή και αποθήκευση της ρύθμισης μενού: Πατήστε το κουμπί Μενού **(22)**.
- Αλλαγή σε ένα υπομενού: Πατήστε το κουμπί Μενού **(22)**.
- Αλλαγή από ένα υπομενού πίσω σε ένα υψηλότερο μενού: Πατήστε το πλήκτρο Αναζήτηση προς τα κάτω **(13)**. Όταν το ανώτατο επίπεδο μενού έχει επιτευχθεί, επιστρέφει το ραδιόφωνο πίσω στη λειτουργία ήχου.

Για να εγκαταλείψετε τη λειτουργία μενού σε ένα οποιοδήποτε επίπεδο και για την επιστροφή στη λειτουργία ήχου, πατήστε το πλήκτρο Αναζήτηση προς τα κάτω **(13)** πάνω από 1 δευτερόλεπτο. Εναλλακτικά αλλάζει το ραδιόφωνο 10 δευτερόλεπτα μετά το τελευταίο πάτημα του πλήκτρου αυτόματα πίσω στη λειτουργία ήχου.

Όταν οι ρυθμίσεις μενού με την απενεργοποίηση του ραδιοφώνου δεν αποθηκευτούν πλέον, τότε αλλάξτε τις εφεδρικές μπαταρίες.

#### Επιλογές μενού (GPB 18V-5 SC)

Η επιλογή μενού εξαρτάται μερικώς από τον τρόπο λειτουργίας ήχου, στον οποίο βρίσκεται το ραδιόφωνο.

Εντός των μενού εμφανίζεται κάθε φορά του όνομα του μενού στην επάνω σειρά της πολυλειτουργικής οθόνης **(k)**, η επιλέξιμη ρύθμιση στην κάτω γραμμή ρύθμιση στην κάτω σειρά.

##### <Set Time>

**Μενού Όρα:** Μπορείτε να επιλέξετε ανάμεσα στις μορφές ώρας 12 ώρες **<12 Hour Mode>** και 24 ώρες **<24 Hour Mode>** και να ρυθμίσετε την ώρα χειροκίνητα. Όταν στην πηγή ήχου **DAB** έχει επιλεγεί ένας ραδιοφωνικός σταθμός, ο οποίος μεταδίδει την ώρα, τότε υιοθετείται αυτή η ώρα αυτόματα.

##### <Reset All>

**Μενού Επαναφορά:** Μπορείτε να επαναφέρετε όλες τις ρυθμίσεις μενού στις ρύθμιση εργοστασίου **<Yes>** ή να επιστρέψετε στις τρέχουσες ρυθμίσεις **<No>**.

##### <Auto Scan> (σε περίπτωση πηγής ήχου **DAB**)

**Μενού Αυτόματη αναζήτηση σταθμών:** Μπορείτε να ξεκινήσετε μια αυτόματη αναζήτηση σταθμού.

##### <Manual Tune> (σε περίπτωση πηγής ήχου **DAB**)

**Μενού Χειροκίνητος συντονισμός:** Μπορείτε να ρυθμίσετε μια επιθυμητή συχνότητα χειροκίνητα.

##### <Display Type> (σε περίπτωση πηγής ήχου **DAB**)

**Μενού Τρόπος ένδειξης:** Μπορείτε να επιλέξετε, ποιο κείμενο θα εμφανίζεται στην κάτω σειρά της πολυλειτουργικής οθόνης **(k)**:

- το μεταδιδόμενο από τον ραδιοφωνικό σταθμό κείμενο πληροφοριών **<Dynamic Label>**,
- η συχνότητα του σταθμού **<Frequency>**,
- η ισχύς του σήματος **<Signal Strength>**,
- ο μεταδιδόμενος από τον ραδιοφωνικό σταθμό τύπος προγράμματος **<Program Type>**.

##### <Display Type> (σε περίπτωση πηγής ήχου **FM**)

**Μενού Τρόπος ένδειξης:** Μπορείτε να επιλέξετε, ποιο κείμενο θα εμφανίζεται στην κάτω σειρά της πολυλειτουργικής οθόνης **(k)**:

- το μεταδιδόμενο από τον ραδιοφωνικό σταθμό κείμενο πληροφοριών **<Radio Text>**,
- το όνομα του σταθμού **<Program Service>**,
- ο μεταδιδόμενος από τον ραδιοφωνικό σταθμό τύπος προγράμματος **<Program Type>**.

## Τροφοδοσία εξωτερικών συσκευών

### Σύνδεση USB

Με τη βοήθεια της σύνδεσης USB μπορούν οι συσκευές, των οποίων η παροχή ενέργειας είναι δυνατή μέσω USB (π.χ. διάφορα κινητά τηλέφωνα), να φορτιστούν. Το μέγιστο ρεύμα φόρτισης ανέρχεται στα **2,1 A**.

Ανοίξτε τον μοχλό ασφάλισης **(8)** και ανασηκώστε το κάλυμμα **(7)** της θήκης μέσων. Συνδέστε τη σύνδεση USB της

εξωτερικής συσκευής μέσω ενός κατάλληλου καλωδίου USB με την υποδοχή φόρτισης USB **(11) (USB)** του ραδιοφώνου. Στη λειτουργία με μπαταρία η εξωτερική συσκευή μπορεί να φορτιστεί μόνο, όσο το ραδιόφωνο είναι ενεργοποιημένο.

Με κατάλληλο μέγεθος μπορεί η εξωτερική συσκευή να αποθηκευτεί κατά τη διάρκεια της φόρτισης στη θήκη φύλαξης **(6)**. Εάν η εξωτερική συσκευή θερμαίνεται κατά τη διάρκεια της διαδικασίας της φόρτισης, τότε αφήστε το κάλυμμα **(7)** της θήκης μέσων ανοιχτό, για να προστατέψετε την εξωτερική συσκευή από την υπερθέρμανση. Όταν ολοκληρωθεί η διαδικασία της φόρτισης ή απομακρυνθεί το καλώδιο USB, τότε κλείστε το κάλυμμα **(7)** ξανά, για να προστατέψετε το ραδιόφωνο από τη ρύπανση.

### Σύνδεση εναλλασσομένου ρεύματος

Με τη βοήθεια της σύνδεσης εναλλασσομένου ρεύματος μπορείτε να λειτουργήσετε περαιτέρω εξωτερικές ηλεκτρικές συσκευές. Οι πρίζες μπορούν να διαφέρουν, λαμβάνοντας υπόψη τα ειδικά για κάθε χώρα πρότυπα.

Η παροχή ενέργειας σε εξωτερικές συσκευές μέσω της σύνδεσης εναλλασσομένου ρεύματος είναι δυνατή μόνο σε περίπτωση σύνδεσης στο ηλεκτρικό δίκτυο του ραδιοφώνου και όχι μέσω μιας χρησιμοποιούμενης μπαταρίας. Όταν το ραδιόφωνο είναι συνδεδεμένο στο δίκτυο του ρεύματος, ανάβει η πράσινη λυχνία ελέγχου **(3)** για επιβεβαίωση.

Το σύνολο της μέγιστης επιτρεπόμενης κατανάλωσης ρεύματος όλων των συνδεδεμένων ηλεκτρικών εργαλείων δεν επιτρέπεται να ξεπεράσει την αναφερόμενη στον ακόλουθο πίνακα τιμή (βλέπε επίσης τη σήμανση στο περίβλημα κάτω από τα καλύμματα **(4)**):

Κωδικός αριθμός	Σύνολο της μέγιστης κατανάλωσης ρεύματος (σε A)
3 601 DA4 000	15
3 601 DA4 100	15
3 601 DA4 170	12
3 601 DA4 1W0	15
3 601 DA4 130	9
3 601 DA4 140	9

Ανοίξτε ένα κάλυμμα **(4)** της σύνδεσης εναλλασσομένου ρεύματος και τοποθετήστε το φις της εξωτερικής ηλεκτρικής συσκευής σε μια πρίζα **(5)** του ραδιοφώνου.

### Οδηγίες εργασίας

#### Υποδείξεις για τον άριστο χειρισμό της μπαταρίας

Προστατεύετε την μπαταρία από υγρασία και νερό.

Αποθηκεύετε την μπαταρία μόνο σε μια περιοχή θερμοκρασίας από -20 °C έως 50 °C. Μην αφήνετε για παράδειγμα την μπαταρία το καλοκαίρι μέσα στο αυτοκίνητο.

Καθαρίζετε κάπου-κάπου τις σχισμές αερισμού της μπαταρίας με ένα μαλακό, καθαρό και στεγνό πινέλο.

Ένας σημαντικά μειωμένος χρόνος λειτουργίας μετά τη φόρτιση σημαίνει ότι η μπαταρία εξαντλήθηκε και πρέπει να αντικατασταθεί.

Προσέξτε στις υποδείξεις απόσυρσης.

## Συντήρηση και σέρβις

### Συντήρηση και καθαρισμός

Διατηρείτε το ραδιόφωνο καθαρό, για να εργάζεται καλά και σίγουρα.

Μια τυχόν αναγκαία αντικατάσταση του ηλεκτρικού καλωδίου πρέπει να διεξαχθεί από τη **Bosch** ή από ένα εξουσιοδοτημένο κέντρο σέρβις για ηλεκτρικά εργαλεία της **Bosch**, για να αποφευχθεί έτσι κάθε κίνδυνος της ασφάλειας.

Καθαρίζετε τυχόν ρύπανση μ' ένα υγρό, μαλακό πανί. Μη χρησιμοποιήσετε κανένα υγρό καθαρισμού ή διαλυτή.

### Εξυπηρέτηση πελατών και συμβουλές εφαρμογής

Η υπηρεσία εξυπηρέτησης πελατών απαντά στις ερωτήσεις σας σχετικά με την επισκευή και τη συντήρηση του προϊόντος σας καθώς και για τα αντίστοιχα ανταλλακτικά. Σχέδια συναρμολόγησης και πληροφορίες για τα ανταλλακτικά θα βρείτε επίσης κάτω από: [www.bosch-pt.com](http://www.bosch-pt.com)

Η ομάδα παροχής συμβουλών της Bosch απαντά ευχαρίστως τις ερωτήσεις σας για τα προϊόντα μας και τα εξαρτήματά τους.

Δώστε σε όλες τις ερωτήσεις και παραγγελίες ανταλλακτικών οπωσδήποτε το 10ψήφιο κωδικό αριθμό σύμφωνα με την πινακίδα τύπου του προϊόντος.

### Ελλάδα

Robert Bosch A.E.  
Ερχειάς 37  
19400 Κορωπί – Αθήνα  
Τηλ.: 210 5701258  
Φαξ: 210 5701283  
Email: [pt@gr.bosch.com](mailto:pt@gr.bosch.com)  
[www.bosch.com](http://www.bosch.com)  
[www.bosch-pt.gr](http://www.bosch-pt.gr)

### Περαιτέρω διευθύνσεις σέρβις θα βρείτε στην ηλεκτρονική διεύθυνση:

[www.bosch-pt.com/serviceaddresses](http://www.bosch-pt.com/serviceaddresses)

### Μεταφορά

Οι περιεχόμενες μπαταρίες ιόντων λιθίου υπόκεινται στις απαιτήσεις των επικίνδυνων αγαθών. Οι μπαταρίες μπορούν να μεταφερθούν οδικώς από το χρήστη χωρίς άλλους όρους.

Όταν, όμως, οι μπαταρίες αποστέλλονται από τρίτους (π.χ. αεροπορικώς ή με εταιρία μεταφορών) πρέπει να τηρούνται διάφορες ιδιαίτερες απαιτήσεις για τη συσκευασία και τη σήμανση. Εδώ πρέπει, κατά την προετοιμασία του τεμαχίου αποστολής να ζητηθεί οπωσδήποτε και η συμβουλή ενός ειδικού για επικίνδυνα αγαθά.

Αποστέλλετε τις μπαταρίες μόνο όταν το περίβλημα είναι άθικτο. Κολλάτε τις γυμνές επαφές με κολλητική ταινία και να συσκευάζετε την μπαταρία κατά τέτοιο τρόπο, ώστε αυτή να μην κουνιέται μέσα στη συσκευασία. Παρακαλούμε να λαμβάνετε επίσης υπόψη σας και τυχόν πιο σιστηρές εθνικές διατάξεις.

## Απόσυρση



Το ραδιόφωνο, οι επαναφορτιζόμενες μπαταρίες/μπαταρίες, τα εξαρτήματα και οι συσκευασίες πρέπει να ανακυκλώνονται με τρόπο φιλικό προς το περιβάλλον.



Μην πετάτε το ραδιόφωνο και τις επαναφορτιζόμενες μπαταρίες/μπαταρίες στα οικιακά απορρίμματα!

## Μόνο για χώρες της ΕΕ:

Σύμφωνα με την Ευρωπαϊκή οδηγία 2012/19/ΕΕ τα άχρηστα ραδιόφωνα και σύμφωνα με την Ευρωπαϊκή οδηγία 2006/66/ΕΚ οι χαλασμένες ή χρησιμοποιημένες επαναφορτιζόμενες μπαταρίες/μπαταρίες πρέπει να συλλέγονται ξεχωριστά για να ανακυκλωθούν με τρόπο φιλικό προς το περιβάλλον.

## Μπαταρίες/Επαναφορτιζόμενες μπαταρίες:

### Li-Ion:

Προσέξτε παρακαλώ τις υποδείξεις στην ενότητα Μεταφορά (βλέπε «Μεταφορά», Σελίδα 93).

## Türkçe

## Güvenlik talimatı



**Bütün güvenlik uyarılarını ve talimatları okuyun.** Güvenlik uyarılarına ve talimatlara uyulmaması elektrik çarpmasına, yangına ve/veya ciddi yaralanmalara neden olabilir.

**Bütün güvenlik uyarılarını ve talimatlarını ileride kullanmak üzere saklayın.**

- ▶ **Her kullanımdan önce radyoyu, kabloyu ve fişi kontrol edin. Hasar tespit edecek olursanız radyoyu kullanmayın. Radyoyu ve fişi kendiniz açmayın ve orijinal yedek parça kullanma koşulu ile sadece bir uzman tarafından onarılmasını sağlayın.** Hasarlı radyo, kablo ve fiş elektrik çarpma riskini artırır.
- ▶ **Şebeke fişinin, kolay erişilebilen bir topraklı prize takılması gerekir.**
- ▶ **Şebeke fişinin, prize uygun olması gerekir. Fiş, hiçbir biçimde değiştirilemez. Radyo ile birlikte adaptörlü fiş kullanmayın.** Değiştirilmemiş fişler ve uygun prizler elektrik çarpma tehlikesini azaltır.
- ▶ **Radyoyu şebekeden çalıştırırken şebeke kablosunu tamamen açın.** Aksi takdirde şebeke kablosu ısınabilir.
- ▶ **Radyoyu taşımak, asmak veya fişi prizden çekmek için kabloyu kullanmayın. Kabloyu ısı kaynaklarından, yağdan, keskin kenarlı nesnelere ve hareketli alet parçalarından uzak tutun.** Hasarlı veya dolaşmış kablo elektrik çarpma tehlikesini artırır.



**Radyoyu yağmura ve neme karşı koruyun.** Suyun radyonun içine sızması elektrik çarpması tehlikesini artırır.

- ▶ **Aküyü açmayın.** Kısa devre tehlikesi vardır.
- ▶ **Akü hasar görürse veya usulüne aykırı kullanılırsa dışarı buhar sızabilir. Akü yanabilir veya patlayabilir.** Çalıştığınız yeri havalandırın ve şikayet olursa hekime başvurun. Akülerden çıkan buharlar nefes yollarını tahriş edebilir.
- ▶ **Yanlış kullanım veya hasarlı akü, yanıcı sıvının aküden dışarı sızmasına neden olabilir. Bu sıvı ile temas etmekten kaçının. Yanlışlıkla temas ederseniz temas eden yeri su ile yıkayın. Sıvı gözlerinize gelecek olursa hekime başvurun.** Dışarı sızan akü sıvısı cilt tahrişlerine ve yanmalara neden olabilir.
- ▶ **Çivi veya tornavida gibi sivri nesnelere veya dışarıdan kuvvet uygulama aküde hasara neden olabilir.** Akü içinde bir kısa devre oluşabilir ve akü yanabilir, duman çıkarabilir, patlayabilir veya aşırı ölçüde ısınabilir.
- ▶ **Kullanım dışındaki aküyü, kontaklar arasında köprüleme yapabilecek büro ataçları, madeni paralar, anahtarlar, çiviler, vidalar veya başka küçük metal nesnelere uzak tutun.** Akü kontakları arasındaki bir kısa devre yanmalara veya yangınlara neden olabilir.
- ▶ **Aküyü sadece üreticinin ürünlerinde kullanın.** Ancak bu yolla akü tehlikeli zorlanmalara karşı korunur.
- ▶ **Aküleri sadece üretici tarafından tavsiye edilen şarj cihazlarında şarj edin.** Bir akünün şarjına uygun olarak üretilmiş şarj cihazı başka bir akünün şarjı için kullanılırsa yangın tehlikesi ortaya çıkar.



**Aküyü sıcaktan, sürekli gelen güneş ışınından, ateşten, kirden, sudan ve nemden koruyun.** Patlama ve kısa devre tehlikesi vardır.

**Bluetooth® ismi ve işareti (logosu) Bluetooth SIG, Inc. firmasının tescilli markası ve mülkiyetindedir. Bu isim ve işaretin Robert Bosch Power Tools GmbH firması tarafından her türlü kullanımı lisanslıdır.**

## Ürün ve performans açıklaması

Lütfen kullanma kılavuzunun ön kısmındaki resimlere dikkat edin.

### Şekli gösterilen elemanlar

Şekli gösterilen elemanların numaraları ile grafik sayfasındaki radyo resmindeki numaralar aynıdır.

- (1) Hoparlör
- (2) Taşıma tutamağı
- (3) Alternatif akım bağlantısı kontrol lambası
- (4) Alternatif akım bağlantısı koruma kapağı
- (5) Alternatif akım bağlantısı prizi (Power Outlets)
- (6) Depolama gözü
- (7) Medya bölmesi kapağı (Digital Media Bay)
- (8) Medya bölmesi kapağı kilitleme kolu
- (9) AUX kablosu

- (10) AUX-IN soketi
- (11) USB şarj soketi
- (12) Sessiz tuşu
- (13) Aşağı arama düğmesi
- (14) Saat düğmesi (GPB 18V-5 C)
- (15) Açma/kapama tuşu
- (16) Ekran
- (17) Program kaydetme tuşları
- (18) Kaynak düğmesi
- (19) Yukarı arama düğmesi
- (20) Ekolayzer düğmesi
- (21) Bluetooth® tuşu
- (22) Menü tuşu (GPB 18V-5 SC)
- (23) Pili bölmesi kapağının kilidi
- (24) Pili bölmesi kapağı (yedek piller)
- (25) Akü kilit açma tuşu<sup>A)</sup>
- (26) Akü<sup>A)</sup>
- (27) Akü muhafazası (Battery Bay)

- (28) Akü muhafazası kilitleme kolu
  - (29) Akü yuvası
  - (30) Çubuk anten
- A) Şekli gösterilen veya tanımlanan aksesuar standart teslimat kapsamında değildir. Aksesuarın tümünü aksesuar programımızda bulabilirsiniz.

#### Gösterge elemanları

- (a) Radyo frekansı göstergesi (GPB 18V-5 C)
- (b) Akü şarj durumu göstergesi
- (c) Depolama alanı göstergesi
- (d) Tiz/Bas yüksekliği göstergesi (GPB 18V-5 C)
- (e) Stereo algılama göstergesi
- (f) Sessiz göstergesi
- (g) Bluetooth® göstergesi
- (h) Ses kaynağı göstergesi
- (i) Ses ön ayar ekranı
- (j) Zaman göstergesi
- (k) Çok fonksiyonlu gösterge (GPB 18V-5 SC)

#### Teknik veriler

Şantiye radyosu		GPB 18V-5 C	GPB 18V-5 SC
Malzeme numarası		3 601 DA4 0..	3 601 DA4 1..
Çekiş DAB+		-	●
İşletme gerilimi			
- Şebeke bağlantısında	V	230/110	230/110
- Akülü işletmede	V	18	18
Amplifikatör anma gücü	W	4 × 5	4 × 5
Çekiş alanı FM	MHz	87,5-108	87,5-108
Çekiş alanı DAB+	MHz	-	174,928-239,200
Bluetooth® uyumluluğu		Bluetooth® 5.0	Bluetooth® 5.0
İşletme frekansı aralığı Bluetooth®	MHz	2402-2480	2402-2480
İletim gücü Bluetooth® maks.	mW	8	8
Yedek piller		2 × 1,5 V LR6 (AA)	2 × 1,5 V LR6 (AA)
Ağırlığı EPTA-Procedure 01:2014 uyarınca	kg	9,2-10,2 <sup>A)</sup>	9,2-10,2 <sup>A)</sup>
Koruma sınıfı		⊕/I	⊕/I
Şarj sırasında önerilen ortam sıcaklığı	°C	0 ... +35	0 ... +35
Çalışma sırasında izin verilen ortam sıcaklığı	°C	0 ... +35	0 ... +35
Depolama sırasında izin verilen ortam sıcaklığı	°C	-20 ... +50	-20 ... +50
Tavsiye edilen aküler		GBA 18V... ProCORE18V...	GBA 18V... ProCORE18V...
Tavsiye edilen şarj cihazları		GAL 18... GAX 18... GAL 36...	GAL 18... GAX 18... GAL 36...

A) Kullanılan aküye bağlıdır

## Radyo enerji beslemesi

Radyonun enerji beslemesi bir şebeke bağlantısı veya lityum iyon akü (26) üzerinden sağlanabilir.

Enerji beslemesi için akü kullanılıyorsa, entegre USB bağlantısı üzerinden harici cihazlar için yalnızca ses işletimi ve enerji beslemesi fonksiyonları kullanılabilir.

### Şebeke bağlantısı ile işletim

- **Şebeke gerilimine dikkat edin!** Akım kaynağının gerilimi, radyonun tip etiketindeki verilere uygun olmalıdır. 230 V ile işaretlenmiş radyolar, 220 V ile de çalıştırılabilir.

### Akü ile çalışma

- **Sadece teknik veriler bölümünde belirtilen şarj cihazlarını kullanın.** Sadece bu şarj cihazları radyonuzda kullanılabilir. Lityum iyon aküler için tasarlanmıştır.

**Not:** Radyonuza uygun olmayan akülerin kullanılması hatalı işlemlere veya radyoda hasara neden olabilir.

Lityum iyon akü "Electronic Cell Protection (ECP)" (Elektronik Hücre Koruması) sistemi ile derin deşarja karşı korunmalıdır. Akü boşaldığında radyo bir koruma devresi üzerinden kapanır.

- **Koruma devresi tarafından kapatıldığında radyoyu tekrar açmayın.** Aksi takdirde akü hasar görebilir.

### Akünün değiştirilmesi

Akü kapağının kilitleme kolunu (28) açın ve akü kapağını (27) kaldırın.

Aküyü **çıkarmak** için akü kilit açma tuşuna (25) basın ve aküyü akü yuvasından çekerek çıkarın. **Bunu yaparken güç kullanmayın.**

Aküyü **takmak** için, akü bağlantıları akü yuvasının bağlantılarına gelecek şekilde aküyü akü yuvasına (29) itin. Akünün kilitleme yapmasını sağlayın.







Akü kapağını (27) kapatın ve kilitleyin.

### Akü şarj durumu göstergesi

Akü takıldığında, akünün (26) şarj durumunu ekranda, akü çıkarıldığı zaman, akünün üzerinde görebilirsiniz.



### Ekrandaki akü şarj durumu göstergesi

Yeterli gerilime sahip bir akü takıldığında ve radyo akım şebekesine bağlı olmadığında, ekranda akü şarj durumu göstergesi (b) görünür.

Gösterge	Kapasite
	%80-100
	%60-80
	%40-60
	%20-40
	%5-20
	%0-5

### Aküdeki akü şarj durumu göstergesi

Akü radyodan çıkarıldığında şarj durumu akünün şarj durumu göstergesinin yeşil LED'leriyle gösterilir.

Şarj durumunu görmek için şarj durumu göstergesi tuşları  ya da  üzerine basın.

Şarj durumu göstergesi tuşuna basıldıktan sonra hiçbir LED yanmazsa, akü arızalı demektir ve değiştirilmesi gerekir.

### Akü tipi GBA 18V...



LED'ler	Kapasite
Sürekli ışık 3× yeşil	60-100 %
Sürekli ışık 2× yeşil	30-60 %
Sürekli ışık 1× yeşil	5-30 %
Yanıp sönen ışık 1× yeşil	0-5 %

### Akü tipi ProCORE18V...



LED'ler	Kapasite
Sürekli ışık 5× yeşil	80-100 %
Sürekli ışık 4× yeşil	60-80 %
Sürekli ışık 3× yeşil	40-60 %
Sürekli ışık 2× yeşil	20-40 %
Sürekli ışık 1× yeşil	5-20 %
Yanıp sönen ışık 1× yeşil	0-5 %

### Yedek pillerin takılması/değiştirilmesi

Radyoda saat ayarlarının ve diğer ayarların yapılabilmesi için yedek piller takılmalıdır. Bunun için alkali mangan pillerin kullanılması önerilir.

Akü kapağının kilitleme kolunu (28) açın ve akü kapağını (27) kaldırın.

Gerekliyorsa aküyü (26) çıkarın.

Pil bölmesi kapağını (24) açmak için kilide (23) basın ve pil bölmesi kapağını çıkarın. Birlikte verilen yedek pilleri yerleştirin.

Batarya gözünün iç tarafındaki şekle bakarak doğru kutuplama yapın.

Pil bölmesi kapağını (24) tekrar takın.

**"REPLACE AA BATTERY WHEN UNIT NO LONGER KEEPS CORRECT TIME":** Saat artık radyoda kayıtlı değilse, yedek pilleri değiştirin.

Bütün bataryaları daima eşzamanlı olarak değiştirin. Daima aynı üreticinin aynı kapasitedeki bataryalarını kullanın.

- **Uzun süre kullanmayacaksanız, yedek pilleri radyodan çıkarın.** Radyo uzun süre kullanılmadığında, yedek piller korozyona uğrayabilir ve kendiliğinden deşarj olabilir.



## Çalışma

- **Radyoyu doğrudan su temasından koruyun.** Suyun radyonun içine sızması elektrik çarpması tehlikesini artırır.
- **Akü bölmesinin, medya bölmesinin ve alternatif akım bağlantılarının kapaklarını mümkün olduğunca kapalı tutun.** Kapalı kapaklar radyoyu su ve tozdan korur.

## Ses işletimi

### Açma/kapama

Radyoyu **açmak** için açma/kapama tuşuna **(15)** basın. Ekran **(16)** etkinleşir ve radyo en son kapatıldığında ayarlanan ses kaynağı çalar.

Radyoyu **kapatmak** için yeniden açma/kapama tuşuna **(15)** basın. Ses kaynağının geçeri ayarı kaydedilir.

Enerjiden tasarruf etmek için radyoyu sadece kullanacağınız zaman açın.

### Ses şiddetinin ayarlanması

Radyo açıldığında ses şiddeti daima düşüktür.

Ses şiddetini artırmak için saat düğmesini **(14)** **(GPB 18V-5 C)** veya menü düğmesini **(22)** **(GPB 18V-5 SC)** saat yönünde çevirin, ses şiddetini azaltmak için ise saat yönünün tersinde çevirin.

Ekran 0 ile 30 arasında bir değerle ses seviyesi ayarı görüntülenir. Ses şiddetini bir radyo vericisini ayarlamadan veya değiştirmeden önce düşük bir değere, harici bir ses kaynağını başlatmadan önce ise orta bir değere ayarlayın.

Sesi kapatmak için sessiz tuşuna **(12)** kısa süreli basmanız yeterlidir. Ekran sessiz modu göstergesi **(f)** görünür.

Sesi tekrar açmak için, ya yeniden kısa süreli olarak sessiz tuşuna basın ya da saat düğmesini **(14)** **(GPB 18V-5 C)** veya menü düğmesini **(22)** **(GPB 18V-5 SC)** saat yönünde çevirin.

### Sesin ayarlanması

Optimum ses kalitesi için radyoya bir ekolayzer entegre edilmiştir.

Tiz ve bas yüksekliğini manuel olarak değiştirebilir veya farklı müzik stilleri için ses ön ayarlarını kullanabilirsiniz. Önceden programlanmış ayarlar **JAZZ, ROCK, POP** ve **CLASSIC** ile size özel programlanabilir ayar **CUSTOM** arasında seçim yapabilirsiniz. Ses ayarları her ses kaynağı için ayrı ayrı kaydedilir.

Kaydedilmiş ses ön ayarlarından birini seçmek için, Ekolayzer tuşuna **(20)** kısa süreli olarak, ekranda ses ön ayarı **(i)** için istenen ayar görünene kadar arka arkaya basın.

### CUSTOM ayar değişikliği:

- Tiz seviyesini ve bas seviyesini -5 ile +5 arasında ayarlayabilirsiniz.
- Ekolayzer tuşuna **(20)** 0,5 sn'den uzun süre basın. Ekrandaki ses ön ayarı göstergesinde **(i)** ilgili **CUSTOM** görünür.
- GPB 18V-5 C: Tiz/Bas yüksekliği göstergesinde **(d)** ilgili **TRE** gösterilir, güncel tiz seviyesi değeri yanıp söner. Tiz seviyesini değiştirmek için saat düğmesini **(14)** çevirin.

Ayarlanan değeri kaydetmek için saat düğmesine **(14)** basın.

Tiz/Bas yüksekliği göstergesinde **(d)** şimdiki **BAS** ile bas seviyesinin güncel değeri gösterilir. Tiz seviyesinde olduğu gibi bas seviyesini değiştirin ve kaydedin.

- GPB 18V-5 SC: Çok fonksiyonlu göstergede **(k)** ilgili **<Treble>** ve tiz seviyesinin güncel değeri gösterilir. Tiz seviyesini değiştirmek için menü düğmesini **(22)** çevirin. Ayarlanan değeri kaydetmek için menü düğmesine **(22)** basın. Çok fonksiyonlu göstergede **(k)** şimdiki **<Bass>** ve bas seviyesinin güncel değeri gösterilir. Tiz seviyesinde olduğu gibi bas seviyesini değiştirin ve kaydedin.
- Bas ayarı kaydedildikten sonra veya saat düğmesine **(14)**/menü düğmesine **(22)** basıldıktan 10 sn sonra, radyo tekrar standart ekran göstergesine geri döner.

### Ses kaynağının seçilmesi

Bir ses kaynağı seçmek için, ekranda istenen dahili veya harici ses kaynağı görünene kadar kaynak düğmesine **(18)** arka arkaya basın:

- **DAB:** DAB+ **(GPB 18V-5 SC)** üzerinden dijital radyo,
- **FM:** FM üzerinden analog radyo,
- **AUX:** Medya bölmesindeki 3,5 mm kovan **AUX IN (10)** üzerinden harici ses kaynağı (örneğin CD oynatıcı),
- **Bluetooth®** üzerinden bağlantı yoluyla harici ses kaynağı (örn. Akıllı telefon).

Güncel ses kaynağı ses kaynağı göstergesinde **(h)** veya **Bluetooth®** göstergesinde **(g)** görülebilir.

### DAB+ radyo istasyonlarını ayarlama/kaydetme (GPB 18V-5 SC)

Ses kaynağı DAB+ radyo istasyonunu seçmek için ses kaynağı düğmesine **(18)**, ekranda ses kaynağı **(h)** **DAB** görünene kadar arka arkaya basın.

Kısa bir başlatmadan sonra, son ayarlanan radyo istasyonu çalınır.

İstasyonun adı çok fonksiyonlu ekranın **(k)** üst satırında görünür. Çok fonksiyonlu ekranın alt satırında hangi ek bilgilerin gösterileceğini menü fonksiyonu içinde ayarlayabilirsiniz.

- **İstasyonu değiştirmek** için, ekranda istenen verici gösterilinceye kadar kaynak düğmesini **(18)** çevirin. Seçimi onaylamak için kaynak düğmesine **(18)** basın. Radyo seçilen istasyona döner. Alternatif olarak, istasyonu değiştirmek için aşağı arama düğmesine **(13)** veya yukarı arama düğmesine **(19)** basabilirsiniz.
- **Önceden ayarlanmış bir istasyonu kaydetmek** için istenen kayıt yerinin program hafıza tuşuna **(17)**, kayıt yerinin numarası ilgili kayıt yeri göstergesinde **(c)** görünene kadar basın.
- **Kaydedilmiş bir istasyonu çalmak** için program hafıza tuşlarından birine **(17)** kısa süreli basın. Kayıt yeri numarası ilgili kayıt yeri göstergesinde **(c)** görünür.

**Not:** Alım sorunları varsa, DAB+ istasyon taramasını manuel olarak başlatabilirsiniz. Bunu yapmak için menüden **<Auto Scan>** seçeneğini seçin veya aşağı arama tuşuna **(13)** ve yukarı arama tuşuna **(19)** aynı anda basın. İstasyon araması tamamlandıktan sonra, 4 istasyon 1 ile 4 arasındaki program hafızası konumlarına kaydedilir. Önceden kaydedilmiş istasyonların üzerine yazılır.

DAB+ radyo istasyonu bulunamazsa, çok fonksiyonlu ekranda **(k) <No DAB Station – Please Auto Scan>** belirir.

#### FM radyo istasyonlarını ayarlama/kaydetme

Ses kaynağı FM radyo istasyonunu seçmek için ses kaynağı düğmesine **(18)**, ekranda ses kaynağı **(h) FM** görünene kadar arka arkaya basın.

GPB 18V-5 C: Ayar sırasında zaman göstergesinde **(j)** radyo frekansı görüntülenir, ardından ekranda radyo frekansı **(a)** görünür.

GPB 18V-5 SC: O anda çalmakta olan istasyonun frekansı, çok fonksiyonlu göstergenin **(k)** üst satırında görünür. Çok fonksiyonlu ekranın alt satırında hangi ek bilgilerin gösterileceğini menü fonksiyonu içinde ayarlayabilirsiniz.

Uygun bir sinyal yeterince güçlü bir şekilde alınrsa, radyo otomatik olarak stereo yayın alımına geçer ve ekranda Stereo yayın alımı **(e)** gösterilir.

- **Belirli bir istasyonu ayarlamak** için, ekranda istenen frekans veya istasyon görünene kadar kaynak düğmesini **(18)** çevirin.
- **Yüksek sinyal gücüne sahip bir sonraki istasyonu aramak** için aşağı arama düğmesine **(13)** veya yukarı arama düğmesine **(19)** kısa süreli basın. Bir sonraki bulunan istasyon ekranda gösterilir ve çalınır.
- **Yüksek sinyal gücüne sahip tüm istasyonları aramak** için aşağı arama düğmesine **(13)** veya yukarı arama düğmesine **(19)** 0,5 sn'den uzun süre basın. Bulunan her istasyon 5 sn boyunca çalınır, daha sonra arama frekans bandının sonuna kadar devam eder. İstasyon aramayı iptal etmek için, aşağı arama düğmesine **(13)** veya yukarı arama düğmesine **(19)** kısa süreli basın.
- **Önceden ayarlanmış bir istasyonu kaydetmek** için istenen kayıt yerinin program hafıza tuşuna **(17)**, kayıt yerinin numarası ilgili kayıt yeri göstergesinde **(c)** görünene kadar basın.
- En güçlü istasyonları **otomatik olarak aramak ve kaydetmek** için aynı anda aşağı arama düğmesine **(13)** ve yukarı arama düğmesine **(19)** basın. Radyo, alınabilen tüm istasyonları kontrol eder ve en iyi sinyal alımı olan 4 istasyonu 1 ile 4 arasındaki program belleği konumlarında saklar. Lütfen önceden kaydedilmiş olan istasyonların üzerine yazılacağını unutmayın. Arama sona erdiğinde, program hafıza yeri 1 konumuna kaydedilen istasyon çalınır.
- **Kaydedilmiş bir istasyonu çalmak** için program hafıza tuşlarından birine **(17)** kısa süreli basın. Kayıt yeri numarası ilgili kayıt yeri göstergesinde **(c)** görünür.

#### Çubuk antenin doğrultulması

Radyo, çubuk anten **(30)** takılı olarak teslim edilir. FM üzerinden radyo çalışması durumunda, çubuk anteni en iyi alımı sağlayacak yönde döndürün.

Yeterli alım yoksa, radyoyu daha iyi alım alabileceğiniz bir yere yerleştirin.

**Not:** Radyo çalışırken çok yakınlarda telsiz sistemleri, telsiz cihazları veya diğer elektronik cihazlar mevcutsa radyo alımı bozulabilir.

#### Harici ses kaynaklarının AUX üzerinden bağlanması

Kilitleme kolunu **(8)** açın ve medya bölmesi kapağını **(7)** kaldırın. AUX kablusunun 3,5 mm fişini **(9)** ilgili **AUX IN** kovanına **(10)** takın. AUX kablusuna uygun bir ses kaynağı bağlayın.

AUX ses kaynağını çalmak için, ses kaynağı göstergesi **(h) AUX** görününceye kadar kaynak düğmesine **(18)** art arda basın.

AUX kablusunun fişini çıkardığınız takdirde kirlenmeye karşı koruma sağlamak için medya bölümünün kapağını **(7)** tekrar kapatın ve kilitleyin.

Boyut uygunsuzsa, AUX üzerinden bağlanan ses kaynağını da depolama gözünde **(6)** saklayabilirsiniz.

AUX modunda program hafıza düğmelerinden **(17)** birine basılırsa, radyo en son radyo modunda kaydedilen istasyona geri döner.

#### Harici ses kaynaklarının Bluetooth® üzerinden çalınması/kontrol edilmesi

Bir ses kaynağını (örn. Akıllı telefon) *Bluetooth®* üzerinden oynatmak için, ekranda *Bluetooth®* **(g)** görünene kadar kaynak düğmesine **(18)** arka arkaya basın veya geçerli ses kaynağından bağımsız olarak *Bluetooth®* **(21)** düğmesine kısa süre basın.

Radyo zaten *Bluetooth®* aracılığıyla harici bir ses kaynağına bağlıysa ve bu ses kaynağı kullanılabilir durumda, bu ses kaynağıyla otomatik olarak bağlantı kurulur. Bağlantı kurulduğunda *Bluetooth®* **(g)** göstergesi sürekli yanar.

GPB 18V-5 SC: *Bluetooth®* ile bağlanan cihazın adı, çok fonksiyonlu ekranın **(k)** üst satırında gösterilir. Bağlı cihaz tarafından iletilen metin alt satırda görünür.

2 dakika içinde bağlantı kurulamazsa, bağlantı kurma denemesi sonlandırılır ve *Bluetooth®* göstergesi **(g)** sürekli yanıp söner.

GPB 18V-5 SC: Çok fonksiyonlu ekranda **(k)** ilgili **<Not connected>** görünür.

Bağlantı kurulmadan 17 dakika daha geçtikten sonra radyo otomatik olarak kapanır.

*Bluetooth®* ile yeni bağlantı kurulması:

- Yeni bir harici ses kaynağıyla bağlantı kurmak için *Bluetooth®* **(21)** tuşuna 0,5 sn'den uzun süre basın. Bu, arama işlemi sırasında, mevcut bir bağlantı olduğunda veya başka bir ses kaynağıyla çalışırken de mümkündür.
- Radyo arama işlemi başlatır. *Bluetooth®* göstergesi **(g)** arama işlemi sırasında yanıp söner.
- Harici ses kaynağı üzerinden bağlantıyı etkinleştirin. Akıllı telefonlarda, bu genellikle *Bluetooth®* menüsündeki

ayarlardan mümkündür. Radyo, **GPB 18V-5 C xxxx** veya **GPB 18V-5 SC xxxx** adı altında kullanılabilir bir kaynak olarak görünür. Lütfen bunun için ses kaynağınızın/akıllı telefonunuzun kullanım talimatlarına bakın.

- **Bluetooth®** üzerinden bir bağlantı kurulduğunda **Bluetooth® (g)** göstergesi sürekli yanar.

**Bluetooth®** üzerinden bağlanan ses kaynağı radyo üzerinden de kontrol edilebilir:

- Bir **parçayı seçmek ve başlatmak** için, istenen parçaya ulaşılan kadar yukarı arama düğmesine **(19)** veya aşağı arama düğmesine **(13)** kısa bir süre basın. Seçilen şarkının çalınması otomatik olarak başlar.
- **Çalmayı duraklatmak** için sessiz tuşuna **(12)** basın. Ekranda sessiz modu göstergesi **(f)** görünür.
- **Çalmaya devam etmek** için, sessiz tuşuna **(12)** yeniden basın, ses şiddetini değiştirin veya yukarı arama düğmesine **(19)** veya aşağı arama düğmesine **(13)** basın.
- **Bir parça içinde hızlı ileri veya geri sarmak** için, parçada istenen konuma ulaşılan kadar yukarı arama düğmesini **(19)** veya aşağı arama düğmesini **(13)** basılı tutun.

**Bluetooth®** üzerinden çalıştırma sırasında program hafıza düğmelerinden **(17)** birine basılırsa, radyo en son radyo modunda kaydedilen istasyona geri döner.

#### Zaman göstergesinin ayarlanması (GPB 18V-5 C)

Zaman göstergesi menüsüne gitmek için, saat düğmesine **(14)** kısa süreli basın.

12 saat **<12H>** ve 24 saat **<24H>** formatları arasında seçim yapabilir ve saat ile dakikayı ayarlayabilirsiniz.

Menüde hareket:

- Menü ayarlarının değiştirilmesi: Saat düğmesini **(14)** çevirin.
- Menü ayarlarının kaydedilmesi: Saat düğmesine basın.
- Menü ayarının kaydedilmesinden sonra veya saat düğmesine basıldıktan 10 sn sonra, radyo ses moduna geri döner.

Saat artık radyoda kayıtlı değilse, yedek pilleri değiştirin.

#### Sıfırlama fonksiyonu (GPB 18V-5 C)

Radyodaki tüm ayarları fabrika ayarlarına geri almak (sıfırlamak) için, saat düğmesine **(14)** 0,5 sn'den uzun süre basın. Ekranda **<RS>** görünür.

Saat düğmesini **(14)** çevirin ve sıfırlama **<YES>** ile güncel ayarlara geri dönme **<NO>** arasında seçim yapın. Saat düğmesine basarak seçiminizi onaylayın.

#### Menü ayarlarının değiştirilmesi (GPB 18V-5 SC)

Menü fonksiyonuna gitmek için, menü düğmesine **(22)** basın.

Menüde hareket:

- Bir menüde kaydırma yapma: Menü düğmesini **(22)** çevirin.
- Menü ayarını seçme ve kaydetme: Menü düğmesine **(22)** basın.
- Bir alt menüye geçme: Menü düğmesine **(22)** basın.

- Alt menüden daha üst bir menüye geri dönmek için: Aşağı arama düğmesine **(13)** basın. En üst menü seviyesine ulaşıldığında, radyo ses moduna geri döner.

Herhangi bir düzeyde menü fonksiyonundan çıkmak ve ses moduna dönmek için, aşağı arama düğmesine **(13)** 1 sn'den uzun süre basın. Alternatif olarak, radyo son düğmeye basıldıktan 10 sn sonra otomatik olarak ses moduna geri döner.

Radyo kapatıldığında menü ayarları kaydedilmiyorsa, yedek pilleri değiştirin.

#### Menü seçenekleri (GPB 18V-5 SC)

Menü seçimi kısmen radyonun bulunduğu ses moduna bağlıdır.

Menüler içinde, menünün adı çok fonksiyonlu ekranın **(k)** üst satırında, seçilebilir ayarlar ise alt satırda gösterilir.

#### <Set Time>

**Zaman menüsü:** 12 saat **<12 Hour Mode>** ile 24 saat **<24 Hour Mode>** formatlarını seçebilir ve zamanı manuel olarak ayarlayabilirsiniz. Ses kaynağı **DAB** için saati yayınlayan bir radyo istasyonu seçilirse, bu saat otomatik olarak devralınır.

#### <Reset All>

**Sıfırlama menüsü:** Tüm menü ayarlarını fabrika ayarlarına sıfırlayabilir **<Yes>** veya geçerli ayarlara dönebilirsiniz **<No>**.

#### <Auto Scan> (ses kaynağı **DAB** için)

**Otomatik istasyon arama menüsü:** Otomatik bir istasyon araması başlatabilirsiniz.

#### <Manual Tune> (ses kaynağı **DAB** için)

**Manuel ayarlama menüsü:** İstedığınız frekansı manuel olarak ayarlayabilirsiniz.

#### <Display Type> (ses kaynağı **DAB** için)

**Gösterge türü menüsü:** Çok fonksiyonlu ekranın **(k)** alt satırında hangi metnin görüneceğini seçebilirsiniz:

- Radyo istasyonu tarafından yayınlanan bilgi metni **<Dynamic Label>**,
- İstasyonun frekansı **<Frequency>**,
- Sinyal gücü **<Signal Strength>**,
- Radyo istasyonu tarafından yayınlanan program tipi **<Program Type>**.

#### <Display Type> (ses kaynağı **FM** için)

**Gösterge türü menüsü:** Çok fonksiyonlu ekranın **(k)** alt satırında hangi metnin görüneceğini seçebilirsiniz:

- Radyo istasyonu tarafından yayınlanan bilgi metni **<Radio Text>**,
- İstasyon adı **<Program Service>**,
- Radyo istasyonu tarafından yayınlanan program tipi **<Program Type>**.

#### Harici cihazların enerji beslemesi

##### USB bağlantısı

USB bağlantısı yardımı ile, USB bağlantısı üzerinden enerji beslemesine izin veren cihazların çoğunu (örneğin çeşitli mobil telefonlar) çalıştırabilir veya şarj edebilirsiniz. Maksimum şarj akımı **2,1** Amperdir.

Kilitleme kolunu **(8)** açın ve medya bölmesi kapağını **(7)** kaldırın. Harici cihazın USB bağlantısını uygun bir USB kablosu kullanarak radyonun USB şarj soketine **(11)**(USB) bağlayın.

Bir akü ile çalıştırıldığında, harici cihaz yalnızca radyo açıkken şarj edilebilir.

Boyut uygunsa, harici cihaz şarj sırasında depolama gözünde **(6)** saklanabilir. Harici cihaz şarj işlemi sırasında ısınır, harici cihazın aşırı ısınmasını önlemek için medya bölmesinin kapağını **(7)** açık bırakın.

Şarj işlemi bittiğinde veya USB kablosu çıkarıldığında, radyonun kirlenmesini önlemek için kapağı **(7)** tekrar kapatın.

#### Alternatif akım bağlantısı

Ek harici elektrikli cihazları çalıştırmak için alternatif akım bağlantılarını kullanabilirsiniz. Soketler ülkeye özel standartlara göre değişiklik gösterebilir.

Harici cihazların alternatif akım bağlantısı üzerinden enerji beslemesi sadece radyo şebekeye bağlı olduğunda mümkündür ve takılı bir pil ile mümkün değildir. Radyo akım şebekesine bağlıysa, doğrulama olarak yeşil kontrol lambası **(3)** yanar.

Tüm bağlı elektrikli cihazların izin verilen maksimum akım tüketiminin toplamı, aşağıdaki tabloda verilen değeri geçmemelidir (ayrıca bkz. koruma kapaklarının **(4)** altındaki gövdede bulunan etiket):

Malzeme numarası	Maks. akım tüketimi toplamı (A cinsinden)
3 601 DA4 000	15
3 601 DA4 100	15
3 601 DA4 170	12
3 601 DA4 1W0	15
3 601 DA4 130	9
3 601 DA4 140	9

Alternatif akım bağlantılarının koruma kapaklarından birini **(4)** açın ve harici elektrikli cihazın soketini radyonun bir yuvasına **(5)** takın.

#### Çalışırken dikkat edilecek hususlar

##### Akünün optimum verimle kullanılmasına ilişkin açıklamalar

Aküyü nemden ve sudan koruyun.

Aküyü sadece –20 °C ile 50 °C arasındaki bir sıcaklıkta saklayın. Örneğin yaz aylarında aküyü otomobil içerisinde bırakmayın.

Akünün havalandırma aralıklarını düzenli olarak yumuşak, temiz ve kuru bir fırça ile temizleyin.

Şarj işleminden sonra çok kısa süre çalışabiliyorsa akü ömrünü tamamlamış ve değiştirilmesi gerekiyor demektir. Tasfiye konusundaki talimat hükümlerine uyun.

## Bakım ve servis

### Bakım ve temizlik

İyi ve güvenli çalışması için radyoyu her zaman temiz tutun. Bağlantı kablosunun değiştirilmesi gerekli ise, güvenlik nedenlerinden dolayı bu tertibat **Bosch**'den veya **Bosch** elektrikli el aletleri yetkili servisinden temin edilmelidir. Kirleri nemli, yumuşak bir bezle silin. Deterjan veya çözücü madde kullanmayın.

### Müşteri servisi ve uygulama danışmanlığı

Müşteri servisleri ürününüzün onarım ve bakımı ile yedek parçalarına ait sorularınızı yanıtlar. Tehlike işaretlerini ve yedek parçalara ait bilgileri şu sayfada da bulabilirsiniz:

**www.bosch-pt.com**

Bosch uygulama danışma ekibi ürünlerimiz ve aksesuarları hakkındaki sorularınızda sizlere memnuniyetle yardımcı olur.

Bütün başvuru ve yedek parça siparişlerinizde ürünün tip etiketi üzerindeki 10 haneli malzeme numarasını mutlaka belirtin.

### Türkçe

Marmara Elektrikli El Aletleri Servis Hizmetleri Sanayi ve Ticaret Ltd. Şti.

Tersane cd. Zencefil Sok.No:6 Karaköy

Beyoğlu / İstanbul

Tel.: +90 212 2974320

Fax: +90 212 2507200

E-mail: info@marmarabps.com

Bağrıaçıklar Oto Elektrik

Motorlu Sanayi Çarşısı Doğruer Sk. No:9

Selçuklu / Konya

Tel.: +90 332 2354576

Tel.: +90 332 2331952

Fax: +90 332 2363492

E-mail: bagriaciklarotoelektrik@gmail.com

Akgül Motor Bobinaj San. Ve Tic. Ltd. Şti

Alaaddinbey Mahallesi 637. Sokak No:48/C

Nilüfer / Bursa

Tel.: +90 224 443 54 24

Fax: +90 224 271 00 86

E-mail: info@akgulbobinaj.com

Ankaralı Elektrik

Eski Sanayi Bölgesi 3. Cad. No: 43

Kocasinan / KAYSERİ

Tel.: +90 352 3364216

Tel.: +90 352 3206241

Fax: +90 352 3206242

E-mail: gunay@ankarali.com.tr

Asal Bobinaj

Eski Sanayi Sitesi Barbaros Cad. No: 24/C

Canik / Samsun

Tel.: +90 362 2289090

Fax: +90 362 2289090

E-mail: bpsasalbobinaj@hotmail.com

Aygem Elektrik Makine Sanayi ve Tic. Ltd. Şti.  
10021 Sok. No: 11 AOSB  
Çiğli / İzmir  
Tel.: +90232 3768074  
Fax: +90 232 3768075  
E-mail: boschservis@aygem.com.tr

Bakırcıoğlu Elektrik Makine Hırdavat İnşaat Nakliyat Sanayi ve Ticaret Ltd. Şti.  
Karaağaç Mah. Sümerbank Cad. No:18/4  
Merkez / Erzincan  
Tel.: +90 446 2230959  
Fax: +90 446 2240132  
E-mail: bilgi@korfezelektrik.com.tr

Bosch Sanayi ve Ticaret A.Ş.  
Elektrikli El Aletleri  
Aydınnevler Mah. İnönü Cad. No: 20  
Küçükyalı Ofis Park A Blok  
34854 Maltepe-İstanbul  
Tel.: 444 80 10  
Fax: +90 216 432 00 82  
E-mail: iletisim@bosch.com.tr  
www.bosch.com.tr

Bulsan Elektrik  
İstanbul Cad. Devrez Sok. İstanbul Çarşısı  
No: 48/29 İskitler  
Ulus / Ankara  
Tel.: +90 312 3415142  
Tel.: +90 312 3410302  
Fax: +90 312 3410203  
E-mail: bulsanbobinaj@gmail.com

Çözüm Bobinaj  
Küset San.Sit.A Blok 11Nolu Cd.No:49/A  
Şehitkamil/Gaziantep  
Tel.: +90 342 2351507  
Fax: +90 342 2351508  
E-mail: cozumbobinaj2@hotmail.com

Anarım Bobinaj  
Raif Paşa Caddesi Çay Mahallesi No:67  
İskenderun / HATAY  
Tel.:+90 326 613 75 46  
E-mail: onarim\_bobinaj31@myinet.com

Faz Makine Bobinaj  
Cumhuriyet Mah. Sanayi Sitesi Motor  
İşleri Bölümü 663 Sk. No:18  
Murat Paşa / Antalya  
Tel.: +90 242 3465876  
Tel.: +90 242 3462885  
Fax: +90 242 3341980  
E-mail: info@fazmakina.com.tr

Günşah Otomotiv Elektrik Endüstriyel Yapı Malzemeleri San ve Tic. Ltd. Şti  
Beylikdüzü Sanayi Sit. No: 210  
Beylikdüzü / İstanbul  
Tel.: +90 212 8720066  
Fax: +90 212 8724111  
E-mail: gunsahaelektrik@ttmail.com

Sezmen Bobinaj Elektrikli El Aletleri İmalatı San ve Tic. Ltd. Şti.

Ege İş Merkezi 1201/4 Sok. No: 4/B  
Yenişehir / İzmir  
Tel.: +90 232 4571465  
Tel.: +90 232 4584480  
Fax: +90 232 4573719  
E-mail: info@sezmenbobinaj.com.tr

Üstündağ Bobinaj ve Soğutma Sanayi  
Nusretiye Mah. Boyacılar Aralığı No: 9  
Çorlu / Tekirdağ  
Tel.: +90 282 6512884  
Fax: +90 282 6521966  
E-mail: info@ustundagsogutma.com

İŞIKLAR ELEKTRİK BOBİNAJ  
Karasoku Mahallesi 28028. Sokak No:20/A  
Merkez / ADANA  
Tel.: +90 322 359 97 10 - 352 13 79  
Fax: +90 322 359 13 23  
E-mail: isiklar@isiklarelektrik.com

#### Diğer servis adreslerini şurada bulabilirsiniz:

www.bosch-pt.com/serviceaddresses

#### Nakliye

Alet içindeki lityum iyon (Li-Ionen) aküler tehlikeli madde taşıma yönetmeliği hükümlerine tabidir. Aküler başka bir yükümlülük olmaksızın kullanıcı tarafından caddeler üzerinde taşınabilir.

Üçüncü kişiler eliyle yollanma durumunda (örneğin hava yolu ile veya nakliye şirketleri ile) paketleme ve etiketlemeye ilişkin özel hükümlere uyulmalıdır. Gönderi paketlenirken bir tehlikeli madde uzmanından yardım alınmalıdır.

Aküler sadece ve ancak gövdelerinde hasar yoksa gönderin. Açık kontakları kapatın ve aküyü ambalaj içinde hareket ettirmeyecek biçimde paketleyin. Lütfen olası ek ulusal yönetmelik hükümlerine de uyun.

#### Tasfiye



Radyolar, aküler/piller, aksesuarlar ve paketler çevre dostu tasfiye amacıyla bir geri dönüşüm merkezine yollanmalıdır.



Radyoları ve aküler/pilleri evdeki çöplere atmayın!

#### Sadece AB ülkeleri için:

2012/19/EU Avrupa yönetmeliği uyarınca kullanım ömrünü tamamlamış radyolar ve 2006/66/EC Avrupa yönetmeliği uyarınca arızalı veya kullanım ömrünü tamamlamış aküler/piller, ayrı ayrı toplanmalı ve çevre kurallarına uygun şekilde imha edilmek üzere bir geri dönüşüm merkezine gönderilmelidir.

#### Aküler/bataryalar:

##### Lityum iyon:

Lütfen nakliye bölümündeki talimata uyun (Bakınız „Nakliye“, Sayfa 101) ile onaylama yapın.

## Polski

### Wskazówki bezpieczeństwa



Należy przeczytać wszystkie wskazówki dotyczące bezpieczeństwa i zalecenia. Nieprzestrzeganie wskazówek dotyczących bezpieczeństwa i zaleceń może doprowadzić do porażenia prądem elektrycznym, pożaru i/lub poważnych obrażeń ciała.

Wszystkie wszystkie wskazówki dotyczące bezpieczeństwa i zalecenia należy zachować do dalszego zastosowania.

- ▶ **Przed każdym użyciem należy skontrolować radio, przewód i wtyczkę. W przypadku stwierdzenia uszkodzeń nie wolno używać radia. Nie wolno samodzielnie otwierać radia i wtyczki, a ich naprawę należy zlecać jedynie wykwalifikowanym fachowcom i wykonać ją tylko przy użyciu oryginalnych części zamiennych.** Uszkodzone radia, przewody i wtyczki zwiększają ryzyko porażenia prądem elektrycznym.
- ▶ **Wtyczka sieciowa musi być włożona do łatwo dostępnego gniazda ze stykiem ochronnym.**
- ▶ **Wtyczka sieciowa musi pasować do gniazda. Nie wolno w żaden sposób modyfikować wtyczki. Radia nie wolno używać wraz z adapterami do wtyczek.** Użycie oryginalnych wtyczek i pasujących gniazd zmniejsza ryzyko porażenia prądem elektrycznym.
- ▶ **W przypadku zasilania radia z sieci przewód sieciowy należy całkowicie odwinąć.** W przeciwnym razie przewód sieciowy może się nagrzewać.
- ▶ **Nie wolno używać przewodu do innych czynności. Nie wolno używać przewodu do przenoszenia lub zawieszania radia. Nie wolno także wyjmować wtyczki z gniazda, pociągając za przewód. Przewód należy chronić przed wysokimi temperaturami, trzymać z dala od oleju, ostrych krawędzi oraz ruchomych części urządzenia.** Uszkodzone lub splecione przewody zwiększają ryzyko porażenia prądem elektrycznym.



**Radio należy chronić przed deszczem i wilgocią.** Przedostanie się wody do radia zwiększa ryzyko porażenia prądem elektrycznym.

- ▶ **Nie otwierać akumulatora.** Istnieje niebezpieczeństwo zwarcia.
- ▶ **W razie uszkodzenia akumulatora lub stosowania go niezgodnie z przeznaczeniem może dojść do wystąpienia oparów. Akumulator może się zapalić lub wybuchnąć.** Należy zadbać o dopływ świeżego powietrza, a w przypadku wystąpienia dolegliwości skontaktować się z lekarzem. Opary mogą podrażnić drogi oddechowe.
- ▶ **W przypadku nieprawidłowej obsługi lub uszkodzenia akumulatora może dojść do wycieku palnego elektrolitu z akumulatora. Należy unikać kontaktu z nim, a w przypadku niezamierzonego zetknięcia się z elektrolitem, należy umyć dane miejsce wodą. Jeżeli ciecz**

**dostała się do oczu, należy dodatkowo skonsultować się z lekarzem.** Elektrolit może doprowadzić do podrażnienia skóry lub oparzeń.

- ▶ **Ostre przedmioty, takie jak gwoździe lub śrubokręt, a także działanie sił zewnętrznych mogą spowodować uszkodzenie akumulatora.** Może wówczas dojść do zwarcia wewnętrznego akumulatora i do jego przepalenia, eksplozji lub przegrzania.
- ▶ **Nieużywany akumulator należy trzymać z dala od spinnaczy, monet, kluczy, gwoździ, śrub lub innych małych przedmiotów metalowych, które mogłyby spowodować zmostkowanie styków.** Zwarcie pomiędzy stykami akumulatora może spowodować oparzenia lub pożar.
- ▶ **Akumulator należy stosować wyłącznie w urządzeniach producenta.** Tylko w ten sposób można ochronić akumulator przed niebezpiecznym dla niego przeciążeniem.
- ▶ **Akumulatory należy ładować wyłącznie w ładowarkach zalecanych przez producenta.** Ładowanie akumulatorów innych, niż te, które zostały dla danej ładowarki przewidziane, może spowodować zagrożenie pożarowe.



**Akumulator należy chronić przed wysokimi temperaturami, np. przed stałym nasłonecznieniem, przed ogniem, zanieczyszczeniami, wodą i wilgocią.** Istnieje zagrożenie zwarcia i wybuchu.

**Znak słowny Bluetooth® oraz znaki graficzne (logo) są zarejestrowanymi znakami towarowymi i stanowią własność Bluetooth SIG, Inc. Wszelkie wykorzystanie tych znaków przez firmę Robert Bosch Power Tools GmbH odbywa się zgodnie z umową licencyjną.**

### Opis urządzenia i jego zastosowania

Proszę zwrócić uwagę na rysunki zamieszczone na początku instrukcji obsługi.

#### Przedstawione graficznie komponenty

Numeracja przedstawionych komponentów odnosi się do schematu radia, znajdującego się na stronie graficznej.

- (1) Głośnik
- (2) Uchwyt transportowy
- (3) Lampka kontrolna przyłącza prądu przemiennego
- (4) Osłona gniazda przyłącza prądu przemiennego
- (5) Gniazdo przyłącza prądu przemiennego (**Power Outlets**)
- (6) Wnęka do przechowywania akcesoriów
- (7) Osłona wnęki mediów (**Digital Media Bay**)
- (8) Dźwignia blokująca osłony wnęki mediów
- (9) Przewód AUX
- (10) Gniazdo AUX-IN
- (11) Gniazdo ładowania USB
- (12) Przycisk wyłączenia dźwięku (Mute)

- (13) Przycisk wyszukiwania do tyłu
- (14) Przycisk zegara (Clock) **(GPB 18V-5 C)**
- (15) Włącznik/wyłącznik
- (16) Wyświetlacz
- (17) Przyciski programowania stacji
- (18) Przycisk wyboru źródła sygnału (Source)
- (19) Przycisk wyszukiwania do przodu
- (20) Przycisk korektora (Equalizer)
- (21) Przycisk *Bluetooth*<sup>®</sup>
- (22) Przycisk Menu **(GPB 18V-5 SC)**
- (23) Blokada pokrywki wnęki na baterie
- (24) Pokrywka wnęki na baterie (baterie pełniące funkcję zasilania awaryjnego)
- (25) Przycisk odblokowujący akumulator<sup>A)</sup>
- (26) Akumulator<sup>A)</sup>
- (27) Pokrywka wnęki akumulatora (**Battery Bay**)
- (28) Dźwignia blokująca pokrywki wnęki akumulatora
- (29) Uchwyt akumulatora

- (30) Antena prętowa
- A) **Osprzęt ukazany na rysunkach lub opisany w instrukcji użytkownika nie wchodzi w standardowy zakres dostawy. Kompletny asortyment wyposażenia dodatkowego można znaleźć w naszym katalogu osprzętu.**

#### Wskazania

- (a) Wskazanie częstotliwości radiowej **(GPB 18V-5 C)**
- (b) Wskazanie stanu naładowania akumulatora
- (c) Wskazanie pozycji w pamięci
- (d) Wskazanie poziomu sopranów/basów **(GPB 18V-5 C)**
- (e) Wskazanie odbioru stereofonicznego
- (f) Wskazanie wyłączenia dźwięku
- (g) Wskazanie *Bluetooth*<sup>®</sup>
- (h) Wskazanie źródła sygnału
- (i) Wskazanie ustawienia dźwięku
- (j) Wskazanie czasu
- (k) Wskazanie wielofunkcyjne **(GPB 18V-5 SC)**

#### Dane techniczne

Radio budowlane		GPB 18V-5 C	GPB 18V-5 SC
Numer katalogowy		<b>3 601 DA4 0..</b>	<b>3 601 DA4 1..</b>
Odbiór DAB+		–	●
Napięcie robocze			
– przy zasilaniu sieciowym	V	230/110	230/110
– przy trybie akumulatorowym	V	18	18
Moc znamionowa wzmacniacza	W	4 × 5	4 × 5
Zakres odbioru UKF	MHz	87,5–108	87,5–108
Zakres odbioru DAB+	MHz	–	174,928–239,200
Kompatybilność z <i>Bluetooth</i> <sup>®</sup>		<i>Bluetooth</i> <sup>®</sup> 5.0	<i>Bluetooth</i> <sup>®</sup> 5.0
Zakres częstotliwości roboczej <i>Bluetooth</i> <sup>®</sup>	MHz	2402–2480	2402–2480
Maks. moc nadawania <i>Bluetooth</i> <sup>®</sup>	mW	8	8
Baterie pełniące funkcję zasilania awaryjnego		2 baterie 1,5 V LR6 (AA)	2 baterie 1,5 V LR6 (AA)
Waga zgodnie z EPTA-Procedure 01:2014	kg	9,2–10,2 <sup>A)</sup>	9,2–10,2 <sup>A)</sup>
Klasa ochrony		⊕/I	⊕/I
Zalecana temperatura otoczenia podczas ładowania	°C	0 ... +35	0 ... +35
Dopuszczalna temperatura otoczenia podczas pracy	°C	0 ... +35	0 ... +35
Dopuszczalna temperatura otoczenia podczas przechowywania	°C	–20 ... +50	–20 ... +50
Zalecane akumulatory		GBA 18V... ProCORE18V...	GBA 18V... ProCORE18V...
Zalecane ładowarki		GAL 18... GAX 18... GAL 36...	GAL 18... GAX 18... GAL 36...

A) w zależności od zastosowanego akumulatora

## Zasilanie radia

Radio może być zasilane przez zasilacz lub akumulator litowo-jonowy (26).

Jeżeli akumulator jest wykorzystywany jako źródło zasilania, możliwe jest korzystanie tylko z funkcji trybu audio i zasilania zewnętrznych urządzeń przez zintegrowane złącze USB.

### Praca przy użyciu zasilacza

- ▶ **Należy zwrócić uwagę na napięcie sieciowe!** Napięcie źródła prądu musi się zgadzać z parametrami podanymi na tabliczce znamionowej radia. Radia o napięciu 230 V można podłączyć także do sieci 220 V.

### Praca przy użyciu akumulatora

- ▶ **Należy stosować wyłącznie ładowarki wyszczególnione w danych technicznych.** Tylko te ładowarki są dopasowane do akumulatora litowo-jonowego zastosowanego w Państwie radia.

**Wskazówka:** Użycie niedostosowanych do danego radia akumulatorów może prowadzić do niewłaściwego działania lub do uszkodzenia radia.

Dzięki systemowi elektronicznej ochrony ogniw "Electronic Cell Protection (ECP)" akumulator litowo-jonowy jest zabezpieczony przed głębokim rozładowaniem. Wyładowanie akumulatora powoduje wyłączenie radia przez układ ochronny.

- ▶ **Nie należy ponownie włączać radia po tym, jak zostało ono wyłączone przez układ ochronny.** Może to doprowadzić do uszkodzenia akumulatora.

### Wymiana akumulatora

Otworzyć dźwignię blokującą (28) pokrywki wnętrza akumulatora i odchylić pokrywkę wnętrza akumulatora (27).

Aby **wyjąć** akumulator, należy nacisnąć przycisk odblokowujący akumulator (25) i wyjąć go z wnętrza. **Nie należy przy tym używać siły.**

Aby **włożyć** akumulator, należy wsunąć go w uchwyt akumulatora (29), tak aby przyłącza akumulatora pokrywały się z przyłączami uchwytu akumulatora. Zablokować akumulator w uchwycie.

Zamknąć pokrywkę wnętrza akumulatora (27) i zablokować ją.





### Wskazanie i wskaźnik stanu naładowania akumulatora

Przy włożonym akumulatorze stan naładowania akumulatora (26) można odczytać na wyświetlaczu, a przy wyjętym akumulatorze, na wskaźniku akumulatora.

#### Wskazanie stanu naładowania akumulatora na wyświetlaczu

Wskazanie stanu naładowania akumulatora (b) pojawia się na wyświetlaczu, gdy we wnęce umieszczony zostanie akumulator o wystarczającym napięciu, a radio nie jest podłączone do sieci.

Wskazanie	Pojemność
	80–100%

Wskazanie	Pojemność
	60–80%
	40–60%
	20–40%
	5–20%
	0–5%

#### Wskaźnik stanu naładowania na akumulatorze

Po wyjęciu akumulatora z radia stan naładowania wskazują zielone diody LED wskaźnika stanu naładowania na akumulatorze.

Nacisnąć przycisk wskaźnika stanu naładowania  lub , aby pojawiło się wskazanie stanu naładowania.

Jeżeli po naciśnięciu przycisku wskaźnika stanu naładowania nie świeci się żadna dioda LED, oznacza to, że akumulator jest uszkodzony i należy go wymienić.

#### Typ akumulatora GBA 18V...



Diody LED	Pojemność
Światło ciągłe, 3 zielone diody LED	60–100%
Światło ciągłe, 2 zielone diody LED	30–60%
Światło ciągłe, 1 zielona dioda LED	5–30%
Światło ciągłe, 1 zielona dioda LED	0–5%

#### Typ akumulatora ProCORE18V...



Diody LED	Pojemność
Światło ciągłe, 5 zielonych diod LED	80–100%
Światło ciągłe, 4 zielone diody LED	60–80%
Światło ciągłe, 3 zielone diody LED	40–60%
Światło ciągłe, 2 zielone diody LED	20–40%
Światło ciągłe, 1 zielona dioda LED	5–20%
Światło ciągłe, 1 zielona dioda LED	0–5%

### Wkładanie/wymiana baterii pełniących funkcję zasilania awaryjnego

Aby można było zapisać godzinę oraz inne ustawienia, w radiu muszą być włożone baterie pełniące funkcję zasilania awaryjnego. W tym celu zaleca się używać baterii alkaliczno-manganowych.

Otworzyć dźwignię blokującą (28) pokrywki wnętrza akumulatora i odchylić pokrywkę wnętrza akumulatora (27).

W razie konieczności należy wyjąć akumulator (26).

Aby otworzyć pokrywkę wnętrza na baterie (24), należy nacisnąć blokadę (23) i zdjąć pokrywkę. Do wnętrza włożyć dołą-



czone w zestawie baterie pełniące funkcję zasilania awaryjnego.

Należy przy tym zwrócić uwagę na zachowanie prawidłowej biegunowości, zgodnej ze schematem umieszczonym wewnątrz wnęki.

Ponownie założyć pokrywkę wnęki na baterie **(24)**.

**"REPLACE AA BATTERY WHEN UNIT NO LONGER KEEPS CORRECT TIME"**: Baterie pełniące funkcję zasilania awaryjnego należy wymienić, gdy radio przestanie zapisywać godzinę.

Baterie należy zawsze wymieniać w komplecie. Należy stosować tylko baterie tego samego producenta i o jednakowej pojemności.

► **Jeżeli radio ma być przez dłuższy czas nieużywane, należy wyjąć z niego baterie pełniące funkcję zasilania awaryjnego.** Baterie pełniące funkcję zasilania awaryjnego pozostawione w radiu, które jest przez dłuższy czas nieużywane, mogą ulec korozji i samorozładowaniu.

## Praca

► **Należy chronić radio przed bezpośrednim kontaktem z wodą.** Przedostanie się wody do radia zwiększa ryzyko porażenia prądem elektrycznym.

► **Pokrywki wnęki akumulatora, wnęki mediów oraz przyłącza prądu przemiennego powinny być w miarę możliwości zamknięte.** Zamknięte pokrywki chronią radio przed wodą i pyłem.

## Praca w trybie audio

### Włączanie/wyłączanie

Aby **włączyć** radio, należy nacisnąć włącznik/wyłącznik **(15)**. Włączony zostanie wyświetlacz **(16)** i rozpocznie się odtwarzanie zgodnie z ostatnio ustawionym źródłem sygnału.

Aby **wyłączyć** radio, należy ponownie nacisnąć włącznik/wyłącznik **(15)**. Aktualne ustawienie źródła sygnału zostanie zapisane.

### Ustawianie głośności

Po włączeniu radia automatycznie ustawiane jest niska głośność.

Aby zwiększyć głośność, należy obrócić przycisk zegara (Clock) **(14)** (**GPB 18V-5 C**) lub przycisk Menu **(22)** (**GPB 18V-5 SC**) w kierunku zgodnym z ruchem wskazówek zegara, natomiast aby zmniejszyć głośność – w kierunku przeciwnym do ruchu wskazówek zegara.

Ustawienie głośności pojawia się na wyświetlaczu w postaci wartości od 0 do 30. Przed ustawieniem lub zmianą stacji radiowej, poziom głośności należy ustawić na niską wartość, a przed uruchomieniem zewnętrznego źródła sygnału na średnią wartość.

Aby wyłączyć dźwięk, należy krótko nacisnąć przycisk wyłączenia dźwięku (Mute) **(12)**. Na wyświetlaczu wyświetlone zostanie wskazanie wyłączenia dźwięku **(f)**.

Aby ponownie włączyć dźwięk, należy albo ponownie krótko nacisnąć przycisk wyłączenia dźwięku (Mute), albo obrócić

przycisk zegara (Clock) **(14)** (**GPB 18V-5 C**), ew. przycisk Menu **(22)** (**GPB 18V-5 SC**) w kierunku zgodnym z ruchem wskazówek zegara.

### Ustawianie dźwięku

Aby zapewnić optymalne brzmienie, radio jest wyposażone w korektor.

Użytkownik może ręcznie regulować poziom sopranów i basów lub wybrać skonfigurowane ustawienia dźwięku dla różnych stylów muzycznych. Do wyboru są skonfigurowane ustawienia **JAZZ, ROCK, POP i CLASSIC** oraz ustawienie indywidualne skonfigurowane przez użytkownika **CUSTOM**. Ustawienia dźwięku są zapisywane osobno dla każdego źródła sygnału.

Aby wybrać jedno z zapisanych ustawień dźwięku, należy krótko nacisnąć przycisk korektora (Equalizer) **(20)** tyle razy, aż na wyświetlaczu pojawi się żądane wskazanie ustawienia dźwięku **(i)**.

Zmiana ustawienia **CUSTOM**:

- Poziom sopranów i basów można ustawić w zakresie od -5 do +5.
- Nacisnąć i przytrzymać przycisk korektora (Equalizer) **(20)** przez ponad 0,5 s. Wskazanie ustawienia dźwięku **(i)** na wyświetlaczu pokaże **CUSTOM**.
- GPB 18V-5 C: Na wskazaniu poziomu sopranów/basów **(d)** pokaże się **TRE**, aktualna wartość poziomu sopranów miga. Obrócić przycisk zegara (Clock) **(14)**, aby zmienić poziom sopranów. Nacisnąć przycisk zegara (Clock) **(14)**, aby zapisać ustawioną wartość. Na wskazaniu poziomu sopranów/basów **(d)** pokaże się teraz **BAS** oraz aktualna wartość poziomu basów. Zmienić i zapisać poziom basów w analogiczny sposób jak przy zmianie sopranów.
- GPB 18V-5 SC: Na wskazaniu wielofunkcyjnym **(k)** pokaże się **<Treble>** oraz aktualna wartość poziomu sopranów. Obrócić przycisk Menu **(22)**, aby zmienić poziom sopranów. Nacisnąć przycisk Menu **(22)**, aby zapisać ustawioną wartość. Na wskazaniu wielofunkcyjnym **(k)** pokaże się teraz **<Bass>** oraz aktualna wartość poziomu basów. Zmienić i zapisać poziom basów w analogiczny sposób jak przy zmianie sopranów.
- Po zapisaniu ustawienia basów, ew. po 10 s od ostatniego poruszenia przycisku zegara (Clock) **(14)**/ przycisku Menu **(22)** radio przełączy się na standardowe wskazanie wyświetlacza.

### Wybór źródła sygnału

Aby wybrać źródło sygnału, należy nacisnąć przycisk Source **(18)** tyle razy, aż na wyświetlaczu zostanie wyświetlone żądane wewnętrzne lub zewnętrzne źródło sygnału:

- **DAB**: cyfrowe radio – DAB+ (**GPB 18V-5 SC**),
- **FM**: analogowe radio – UKF,
- **AUX**: zewnętrzne źródło sygnału (np. odtwarzacz CD) – gniazdo 3,5 mm **AUX IN (10)** we wnęce mediów,
- **⌘**: zewnętrzne źródło sygnału (np. smartfon) – połączenie przez *Bluetooth*®.

Aktualne źródło sygnału można rozpoznać po wskazaniu źródła sygnału **(h)** lub wskazaniu *Bluetooth®* **(g)**.

#### Ustawianie/zapisywanie stacji radiowej (GPB 18V-5 SC)

Aby wybrać jako źródło sygnału stację radiową DAB+, należy nacisnąć przycisk wyboru źródła sygnału (Source) **(18)** tyle razy, aż pojawi się wskazanie źródła sygnału **(h) DAB**.

Po krótkiej inicjalizacji rozpocznie się odtwarzanie ostatnio ustawionej stacji.

Nazwa stacji pojawia się zawsze w górnym wierszu wskazania wielofunkcyjnego **(k)**. Dodatkowe informacje, które będą wyświetlane w dolnym wierszu wskazania wielofunkcyjnego, można ustawić w funkcji Menu.

- Aby **zmienić stację**, należy obrócić przycisk wyboru źródła sygnału (Source) **(18)**, aż na wyświetlaczu pojawi się żądana stacja. Nacisnąć przycisk wyboru źródła sygnału (Source) **(18)**, aby potwierdzić wybór. Radio przełączy się na wybraną stację. Alternatywnie, w celu wyszukania stacji można nacisnąć przycisk wyszukiwania do tyłu **(13)** lub przycisk wyszukiwania do przodu **(19)**.
- Aby **zapisać ustawioną stację**, należy nacisnąć przycisk programowania stacji **(17)** dla żądanej pozycji w pamięci i przytrzymać go tak długo, aż na wskazaniu pojawi się numer pozycji **(c)**.
- Aby **rozpocząć odtwarzanie zapisanej stacji**, należy krótko nacisnąć jeden z przycisków programowania stacji **(17)**. Numer pozycji w pamięci pojawi się na wskazaniu pozycji w pamięci **(c)**.

**Wskazówka:** W razie problemów z odbiorem szukanie stacji DAB+ można uruchomić ręcznie. W tym celu należy wybrać albo **<Auto Scan>** w menu, albo nacisnąć równocześnie przycisk wyszukiwania do tyłu **(13)** oraz przycisk wyszukiwania do przodu **(19)**. Po zakończeniu wyszukiwania stacji 4 stacje zostaną zapisane w pozycjach pamięci 1 do 4. Zapisane wcześniej stacje zostaną nadpisane.

Jeżeli żadna stacja DAB+ nie zostanie znaleziona, pojawi się komunikat **<No DAB Station – Please Auto Scan>** na wskazaniu wielofunkcyjnym **(k)**.

#### Ustawianie/zapisywanie stacji radiowej UKF

Aby wybrać jako źródło sygnału stację radiową UKF, należy nacisnąć przycisk wyboru źródła sygnału (Source) **(18)** tyle razy, aż pojawi się wskazanie źródła sygnału **(h) FM**.

GPB 18V-5 C: Podczas ustawiania częstotliwość aktualnie odtwarzanej stacji radiowej pojawi się na wskazaniu czasu **(j)**, a następnie na wskazaniu częstotliwości radiowej **(a)**.

GPB 18V-5 SC: Częstotliwość aktualnie odtwarzanej stacji pojawia się zawsze w górnym wierszu wskazania wielofunkcyjnego **(k)**. Dodatkowe informacje, które będą wyświetlane w dolnym wierszu wskazania wielofunkcyjnego, można ustawić w funkcji Menu.

Gdy odbierany sygnał będzie wystarczająco silny, radio automatycznie przełączy się na odbiór stereofoniczny, a na wyświetlaczu pojawi się wskazanie odbioru stereofonicznego **(e)**.

- Aby **ustawić określoną stację** należy obrócić przycisk wyboru źródła sygnału (Source) **(18)**, aż na wyświetlaczu pojawi się żądana częstotliwość lub nazwa żądanej stacji.
- Aby **wyszukać kolejną stację o dużej sile odbieranego sygnału**, należy krótko nacisnąć przycisk wyszukiwania do tyłu **(13)** lub przycisk wyszukiwania do przodu **(19)**. Kolejna znaleziona stacja zostanie wskazana na wyświetlaczu i rozpocznie się odtwarzanie.
- Aby **wyszukać wszystkie stacje o dużej sile odbieranego sygnału**, należy nacisnąć przycisk wyszukiwania do tyłu **(13)** lub przycisk wyszukiwania do przodu **(19)** i przytrzymać go przez ponad 0,5 s. Każda znaleziona stacja będzie odtwarzana przez 5 s, a następnie będzie kontynuowane wyszukiwanie aż do końca pasma częstotliwości. Aby przerwać wyszukiwanie stacji, należy krótko nacisnąć przycisk wyszukiwania do tyłu **(13)** lub przycisk wyszukiwania do przodu **(19)**.
- Aby **zapisać ustawioną stację**, należy nacisnąć przycisk programowania stacji **(17)** dla żądanej pozycji w pamięci i przytrzymać go tak długo, aż na wskazaniu pojawi się numer pozycji **(c)**.
- Aby skorzystać z funkcji **automatycznego wyszukiwania i zapisywania** stacji o największej sile sygnału, należy nacisnąć równocześnie przycisk wyszukiwania do tyłu **(13)** i przycisk wyszukiwania do przodu **(19)**. Radio sprawdzi wszystkie odbierane stacje i zapisze 4 stacje o najlepszej jakości odbioru w pozycjach pamięci 1 do 4. Należy pamiętać o tym, że wcześniej zapisane stacje zostaną nadpisane. Po zakończeniu wyszukiwania rozpocznie się odtwarzanie stacji zapisanej w pozycji 1.
- Aby **rozpocząć odtwarzanie zapisanej stacji**, należy krótko nacisnąć jeden z przycisków programowania stacji **(17)**. Numer pozycji w pamięci pojawi się na wskazaniu pozycji w pamięci **(c)**.

#### Ustawianie anteny prętowej

Radio jest dostarczane z zamontowaną anteną prętową **(30)**. W przypadku odbioru stacji UKF należy odchylić antenę prętową w kierunku zapewniającym najlepszy odbiór.

Jeżeli jakość odbioru nie jest zadowalająca, należy przestawić radio w inne miejsce zapewniające lepszy odbiór.

**Wskazówka:** Podczas korzystania z radia w bezpośrednim sąsiedztwie urządzeń radiowych lub innych urządzeń elektronicznych może prowadzić do zakłóceń w odbiorze radia.

#### Podłączanie zewnętrznych źródeł sygnału przez gniazdo AUX

Otworzyć dziwnię blokującą **(8)** i odchylić pokrywkę **(7)** wnęki mediów. Włożyć wtyk 3,5 mm przewodu AUX **(9)** do gniazda **AUX IN (10)**. Podłączyć odpowiednie źródło sygnału do przewodu AUX.

Aby odtwarzać źródło sygnału AUX, należy nacisnąć przycisk Source **(18)** tyle razy, aż na wskazaniu pojawi się źródło sygnału **(h) AUX**.

Aby chronić gniazdo przed zanieczyszczeniem, należy zamknąć pokrywkę (7) wnęki mediów po wyjęciu wtyku przewodu AUX.

Odpowiednich rozmiarów źródło dźwięku podłączone za pomocą przewodu AUX można umieścić także we wnęce do przechowywania akcesoriów (6).

Jeżeli podczas pracy w trybie AUX zostanie naciśnięty jeden z przycisków programowania stacji (17), radio przełączy się na stację, która została ostatnio zapisana w trybie radia.

#### Odtwarzanie/sterowanie źródłem sygnału przez Bluetooth®

Aby odtwarzać dźwięk ze źródła sygnału (np. smartfon) przez Bluetooth®, należy nacisnąć albo przycisk Source (18) tyle razy, aż na wyświetlaczu pojawi się wskazanie Bluetooth® (g), albo niezależnie od aktualnie wybranego źródła sygnału krótko nacisnąć przycisk Bluetooth® (21).

Jeżeli radio jest już połączone z zewnętrznym źródłem sygnału przez Bluetooth®, a źródło to jest dostępne, automatycznie zostanie nawiązane połączenie z tym źródłem sygnału. Po nawiązaniu połączenia wskazanie Bluetooth® (g) będzie wyświetlać się na stałe.

GPB 18V-5 SC: Nazwa połączonego przez Bluetooth® urządzenia pojawia się w górnym wierszu wyświetlacza wielofunkcyjnego (k). W dolnym wierszu pojawia się tekst przekazywany przez podłączone urządzenie.

Jeżeli w ciągu 2 min nie zostanie nawiązane połączenie, proces zostanie przerwany, a wskazanie Bluetooth® (g) zacznie migać.

GPB 18V-5 SC: Na wskazaniu wielofunkcyjnym (k) pojawia się komunikat <Not connected>.

Po kolejnych 17 min pracy bez nawiązania połączenia, nastąpi automatyczne wyłączenie radia.

Nawiązywanie nowego połączenia przez Bluetooth®:

- Aby nawiązać połączenie z nowym zewnętrznym źródłem sygnału, należy nacisnąć przycisk Bluetooth® (21) i przytrzymać go przez ponad 0,5 s. Jest to możliwe także podczas procesu wyszukiwania, przy istniejącym połączeniu lub pracy z innym źródłem sygnału.
- Radio rozpocznie wyszukiwanie. Podczas wyszukiwania miga wskazanie Bluetooth® (g).
- Aktywować połączenie w zewnętrznym źródle sygnału. W przypadku smartfonów jest to zazwyczaj możliwe w ustawieniach i punkcie menu Bluetooth®. Radio pojawi się jako dostępne źródło pod nazwą GPB 18V-5 C xxxx lub GPB 18V-5 SC xxxx. Należy przy tym przestrzegać instrukcji obsługi Państwa źródła sygnału/Państwa smartfona.
- Po nawiązaniu połączenia przez Bluetooth® wskazanie Bluetooth® (g) będzie wyświetlać się na stałe.

Podłączonym przez Bluetooth® źródłem sygnału można także sterować za pomocą radia:

- Aby **wybrać utwór i rozpocząć odtwarzanie**, należy nacisnąć przycisk wyszukiwania do przodu (19) lub przycisk wyszukiwania do tyłu (13) tyle razy, aż pojawi się żądany utwór. Odtwarzanie wybranego utworu rozpocznie się automatycznie.

- Aby **przerwać odtwarzanie**, należy nacisnąć przycisk wyłączenia dźwięku (Mute) (12). Na wyświetlaczu wyświetlone zostanie wskazanie wyłączenia dźwięku (f).
- Aby **kontynuować odtwarzanie**, należy ponownie nacisnąć przycisk wyłączenia dźwięku (Mute) (12), zmienić głośność lub nacisnąć przycisk wyszukiwania do przodu (19), ew. przycisk wyszukiwania do tyłu (13).
- Aby **przewinąć utwór do przodu lub do tyłu**, nacisnąć i przytrzymać przycisk wyszukiwania do przodu (19) lub przycisk wyszukiwania do tyłu (13), aż pojawi się określone miejsce w obrębie utworu.

Jeżeli podczas pracy w trybie Bluetooth® zostanie naciśnięty jeden z przycisków programowania stacji (17), radio przełączy się na stację zapisaną w ostatnio używanym trybie radia.

#### Ustawianie wskazania czasu (GPB 18V-5 C)

Aby przejść do menu wskazania czasu, należy krótko nacisnąć przycisk zegara (Clock) (14).

Do wyboru jest format czasu 12-godzinny <12H> i 24-godzinny <24H> oraz ustawienie godzin i minut.

Nawigacja w menu:

- Zmiana ustawień w menu: obrócić przycisk zegara (Clock) (14).
- Zapisywanie ustawień w menu: nacisnąć przycisk zegara (Clock).
- Po zapisaniu ustawienia minut, ew. po 10 s od ostatniego poruszenia przycisku zegara (Clock) radio przełączy się na tryb audio.

Gdy przestanie być zapisywana godzina w radiu, należy wymienić baterie pełniące funkcję zasilania awaryjnego.

#### Funkcja resetowania (GPB 18V-5 C)

Aby przywrócić wszystkie ustawienia radia do ustawień fabrycznych (resetowanie), należy nacisnąć przycisk zegara (Clock) (14) i przytrzymać go przez ponad 0,5 s. Na wyświetlaczu pojawia się <RS>.

Obrócić przycisk zegara (Clock) (14), aby wybrać resetowanie <YES> lub powrót do aktualnych ustawień <NO>. Potwierdzić wybór, naciskając przycisk zegara (Clock).

#### Zmiana ustawień w menu (GPB 18V-5 SC)

Aby przejść do funkcji menu, należy nacisnąć przycisk Menu (22).

Nawigacja w menu:

- Przewijanie menu: obrócić przycisk Menu (22).
- Wybór i zapisywanie ustawienia w menu: należy nacisnąć przycisk Menu (22).
- Przejście do podmenu: należy nacisnąć przycisk Menu (22).
- Przejście z podmenu do menu wyższego poziomu: należy nacisnąć krótko przycisk wyszukiwania do tyłu (13). Przy przejściu do najwyższego poziomu menu radio powróci do trybu audio.

Aby wyjść z funkcji menu, będąc na dowolnym poziomie, i powrócić do trybu audio, należy nacisnąć przycisk wyszukiwania do tyłu (13) i przytrzymać go przez ponad 1 s. Alter-

natywnie po 10 s naciśnięcia ostatniego przycisku radio automatycznie powróci do trybu audio.

Jeżeli ustawienia w menu nie są zapisywane po wyłączeniu radia, należy wymienić baterie pełniące funkcję zasilania awaryjnego.

### Opcje menu (GPB 18V-5 SC)

Wybór opcji menu jest częściowo zależny od trybu audio, w jakim znajduje się radio.

We wszystkich menu w górnym wierszu wskazania wielofunkcyjnego **(k)** wyświetlana jest nazwa menu, a w dolnym wierszu wybrane ustawienie.

#### <Set Time>

**Menu Czas:** Do wyboru jest format czasu 12-godzinny **<12 Hour Mode>** i 24-godzinny **<24 Hour Mode>**; można tutaj także ręcznie ustawić godzinę. Jeżeli w przypadku źródła sygnału **DAB** wybrano stację radiową, która podaje godzinę, godzina ta zostanie przejęta automatycznie.

#### <Reset All>

**Menu Reset:** Wszystkie ustawienia w menu można zresetować do ustawień fabrycznych **<Yes>** lub powrócić do aktualnych ustawień **<No>**.

#### <Auto Scan> (w przypadku źródła sygnału **DAB**)

**Menu Automatyczne szukanie stacji:** Tutaj można uruchomić automatyczne wyszukiwanie stacji.

#### <Manual Tune> (w przypadku źródła sygnału **DAB**)

**Menu Ręczny wybór stacji:** Żądaną częstotliwość można ustawić ręcznie.

#### <Display Type> (w przypadku źródła sygnału **DAB**)

**Menu Rodzaj wskazania:** Tutaj można wybrać, jaki tekst będzie wyświetlany w dolnym wierszu wskazania wielofunkcyjnego **(k)**:

- tekst informacji emitowanej przez stację radiową **<Dynamic Label>**,
- częstotliwość stacji **<Frequency>**,
- siła sygnału **<Signal Strength>**,
- typ audycji emitowanej przez stację radiową **<Program Type>**.

#### <Display Type> (w przypadku źródła sygnału **FM**)

**Menu Rodzaj wskazania:** Tutaj można wybrać, jaki tekst będzie wyświetlany w dolnym wierszu wskazania wielofunkcyjnego **(k)**:

- tekst informacji emitowanej przez stację radiową **<Radio Text>**,
- nazwa stacji **<Program Service>**,
- typ audycji emitowanej przez stację radiową **<Program Type>**.

## Zasilanie energią elektryczną urządzeń zewnętrznych

### Złącze USB

Złącze USB umożliwia ładowanie urządzeń z funkcją zasilania za pomocą USB (np. różne modele telefonów komórkowych). Maksymalny prąd ładowania wynosi **2,1 A**.

Otworzyć dźwignię blokującą **(8)** i odchylić pokrywkę **(7)** wnęki mediów. Połączyć port USB zewnętrznego urządzenia

za pomocą odpowiedniego przewodu USB z gniazdem ładowania USB **(11) (USB)** radia.

W przypadku zasilania akumulatorowego urządzenie zewnętrzne można ładować tylko wtedy, gdy radio jest włączone.

Odpowiednich rozmiarów urządzenie zewnętrzne można umieścić podczas ładowania we wnęce do przechowywania akcesoriów **(6)**. Jeżeli urządzenie zewnętrzne nagrzewa się podczas ładowania, należy pozostawić pokrywkę **(7)** wnęki mediów otwartą, aby chronić urządzenie zewnętrzne przed przegrzaniem.

Po zakończeniu ładowania, ew. wyjęciu przewodu USB należy ponownie zamknąć pokrywkę **(7)**, aby chronić radio przed zanieczyszczeniami.

### Przyłącze prądu przemiennego

Za pomocą przyłączy prądu przemiennego można podłączyć inne zewnętrzne urządzenia elektryczne. Gniazda mogą wyglądać różnie w zależności od norm w danym kraju.

Zasilanie urządzeń zewnętrznych przez przyłącze prądu przemiennego jest możliwe tylko w przypadku zasilania radia z sieci, a nie akumulatora. Jeżeli radio jest podłączone do sieci, świeci się zielona lampka kontrolna **(3)**.

Maksymalny dopuszczalny pobór prądu wszystkich podłączonych urządzeń elektrycznych nie może przekroczyć wartości podanej w poniższej tabeli (patrz także oznaczenie na obudowie pod osłonami **(4)**):

Numer katalogowy	Maks. sumaryczny pobór prądu (w A)
3 601 DA4 000	15
3 601 DA4 100	15
3 601 DA4 170	12
3 601 DA4 1W0	15
3 601 DA4 130	9
3 601 DA4 140	9

Otworzyć osłonę **(4)** przyłączy prądu przemiennego i włożyć wtyczkę zewnętrznego urządzenia elektrycznego w gniazdo **(5)** radia.

## Wskazówki dotyczące pracy

### Wskazówki dotyczące właściwego postępowania z akumulatorem

Akumulator należy chronić przed wilgocią i wodą.

Akumulator należy przechowywać wyłącznie w temperaturze od  $-20^{\circ}\text{C}$  do  $50^{\circ}\text{C}$ . Nie wolno pozostawiać akumulatora, np. latem, w samochodzie.

Otwory wentylacyjne należy regularnie czyścić za pomocą miękkiego, czystego i suchego pędzelka.

Zdecydowanie krótszy czas pracy po ładowaniu wskazuje na zużycie akumulatora i konieczność wymiany na nowy.

Przestrzegać wskazówek dotyczących utylizacji odpadów.

## Konserwacja i serwis

### Konserwacja i czyszczenie

Utrzymywanie radia w czystości gwarantuje jego prawidłowe funkcjonowanie i bezpieczną pracę.

Jeżeli konieczna okaże się wymiana przewodu przyłączeniowego, należy zlecić ją firmie **Bosch** lub autoryzowanemu serwisowi elektronarzędzi **Bosch**, co pozwoli uniknąć ryzyka zagrożenia bezpieczeństwa.

Zanieczyszczenia należy usuwać za pomocą wilgotnej, miękkiej ściereczki. Nie stosować żadnych środków czyszczących ani rozpuszczalników.

### Obsługa klienta oraz doradztwo dotyczące użytkowania

Ze wszystkimi pytaniami, dotyczącymi naprawy i konserwacji nabytego produktu oraz dostępu do części zamiennych, prosimy zwracać się do punktów obsługi klienta. Rysunki techniczne oraz informacje o częściach zamiennych można znaleźć pod adresem: **www.bosch-pt.com**

Nasz zespół doradztwa dotyczącego użytkowania odpowie na wszystkie pytania związane z produktami firmy Bosch oraz ich osprzętem.

Przy wszystkich zgłoszeniach oraz zamówieniach części zamiennych konieczne jest podanie 10-cyfrowego numeru katalogowego, znajdującego się na tabliczce znamionowej produktu.

### Polska

Robert Bosch Sp. z o.o.

Serwis Elektronarzędzi

Ul. Jutrzenki 102/104

02-230 Warszawa

Na [www.serwisbosch.com](http://www.serwisbosch.com) znajdują Państwo wszystkie szczegóły dotyczące usług serwisowych online.

Tel.: 22 7154450

Faks: 22 7154440

E-Mail: [bsc@pl.bosch.com](mailto:bsc@pl.bosch.com)

[www.bosch-pt.pl](http://www.bosch-pt.pl)

### Pozostałe adresy serwisów znajdują się na stronie:

[www.bosch-pt.com/serviceaddresses](http://www.bosch-pt.com/serviceaddresses)

### Transport

Załączone w dostawie akumulatory litowo-jonowe podlegają wymaganiom przepisów dotyczących towarów niebezpiecznych. Akumulatory mogą być transportowane drogą lądową przez użytkownika, bez konieczności spełnienia jakichkolwiek dalszych warunków.

W przypadku przesyłki przez osoby trzecie (np. transport drogą powietrzną lub za pośrednictwem firmy spedycyjnej) należy dostosować się do szczególnych wymogów dotyczących opakowania i oznakowania towaru. W takim wypadku podczas przygotowywania towaru do wysyłki należy skonsultować się z ekspertem ds. towarów niebezpiecznych.

Akumulatory można wysyłać tylko wówczas, gdy ich obudowa nie jest uszkodzona. Odsłonięte styki należy zakleić, a akumulator zapakować w taki sposób, aby nie mógł on się

poruszać (przesuwać) w opakowaniu. Należy wziąć też pod uwagę ewentualne inne przepisy prawa krajowego.

### Utylizacja odpadów



Radia, akumulatory/baterie, osprzęt i opakowania należy doprowadzić do ponownego przetworzenia zgodnie z przepisami ochrony środowiska.



Nie wolno wyrzucać radioodbiorników i akumulatorów/baterii razem z odpadami z gospodarstwa domowego!

### Tylko dla krajów UE:

Zgodnie z europejską dyrektywą 2012/19/UE niezdatne do użytku radia, a zgodnie z europejską dyrektywą 2006/66/WE uszkodzone lub zużyte akumulatory/baterie, należy zbierać osobno i doprowadzić do ponownego przetworzenia zgodnie z przepisami ochrony środowiska.

### Akumulatory/baterie:

#### Li-Ion:

Prosimy postępować zgodnie ze wskazówkami umieszczonymi w rozdziale Transport (zob. „Transport“, Strona 109).

## Čeština

### Bezpečnostní upozornění



**Přečtěte si všechna bezpečnostní upozornění a všechny pokyny.** Nedodržování bezpečnostních upozornění a pokynů může mít za následek úraz elektrickým proudem, požár a/nebo těžká poranění.

#### Všechna bezpečnostní upozornění a všechny pokyny do budoucna uschovejte.

- ▶ **Před každým použitím zkontrolujte rádio, kabel a zástrčku. Pokud zjistíte poškození, rádio nepoužívejte. Neotevírejte sami rádio a zástrčku a nechte je opravit pouze kvalifikovanými odbornými pracovníky a pouze za použití originálních náhradních dílů.** Poškozená rádia, poškozené kabely a zástrčky zvyšují riziko zásahu elektrickým proudem.
- ▶ **Síťová zástrčka musí být zapojená do snadno přístupné zásuvky s ochranným kontaktem.**
- ▶ **Síťová zástrčka musí pasovat do zásuvky. Zástrčka se nesmí žádným způsobem upravovat. S rádií nepoužívejte zástrčkové adaptéry.** Neupravené zástrčky a vhodné zásuvky snižují riziko úrazu elektrickým proudem.
- ▶ **Když používáte rádio zapojené do sítě, síťový kabel úplně rozviňte.** Síťový kabel by se jinak mohl zahřívat.
- ▶ **Nepoužívejte kabel k nošení či zavěšení rádia nebo k vytáhnutí zástrčky ze zásuvky. Chraňte kabel před teplem, olejem, ostrými hranami a pohyblivými díly**

**zařízení.** Poškozené nebo zamotané kabely zvyšují riziko úrazu elektrickým proudem.



**Chraňte rádio před deštěm a vlhkem.** Při proniknutí vody do rádia se zvyšuje riziko úrazu elektrickým proudem.

- ▶ **Neotvírejte akumulátor.** Hrozí nebezpečí zkratu.
- ▶ **Při poškození a nesprávném použití akumulátoru mohou unikat výpary. Akumulátor může začít hořet nebo může vybuchnout.** Zajistěte přívod čerstvého vzduchu a při potížích vyhledejte lékaře. Výpary mohou dráždit dýchací cesty.
- ▶ **Při nesprávném použití nebo poškozeném akumulátoru může z akumulátoru vytéct hořlavá kapalina. Zabraňte kontaktu s ní. Při náhodném kontaktu opláchněte místo vodou. Pokud se kapalina dostane do očí, vyhledejte navíc lékaře.** Vytékající akumulátorová kapalina může způsobit podráždění pokožky nebo popáleniny.
- ▶ **Špičatými předměty, jako např. hřebíky nebo šroubováky, nebo působením vnější síly může dojít k poškození akumulátoru.** Uvnitř může dojít ke zkratu a akumulátor může začít hořet, může z něj unikat kouř, může vybuchnout nebo se přehřát.
- ▶ **Nepoužívaný akumulátor uchovávejte mimo kancelářské sponky, mince, klíče, hřebíky, šrouby nebo jiné drobné kovové předměty, které mohou způsobit přemostění kontaktů.** Zkrat mezi kontakty akumulátoru může mít za následek popáleniny nebo požár.
- ▶ **Akumulátor používejte pouze v produktech výrobce.** Jen tak bude akumulátor chráněn před nebezpečným přetížením.
- ▶ **Akumulátory nabíjejte pouze pomocí nabíječek, které jsou doporučené výrobcem.** U nabíječky, která je vhodná pro určitý druh akumulátorů, existuje nebezpečí požáru, pokud se bude používat s jinými akumulátory.



**Chraňte akumulátor před horkem, např. i před trvalým slunečním zářením, ohněm, nečistotami, vodou a vlhkostí.** Hrozí nebezpečí výbuchu a zkratu.



**Slovní ochranná známka Bluetooth® a grafická označení (loga) jsou zaregistrované obchodní značky a vlastnictví společnosti Bluetooth SIG, Inc. Na jakékoli používání této ochranné známky/těchto grafických označení společností Robert Bosch Power Tools GmbH se vztahuje licence.**

## Popis výrobku a výkonu

Říďte se obrázky v přední části návodu k obsluze.

### Zobrazené součásti

Číslování zobrazených součástí se vztahuje k vyobrazení rádia na straně s obrázky.

- (1) Reproduktor
- (2) Držadlo
- (3) Kontrolka přípojky střídavého proudu
- (4) Krytka přípojky střídavého proudu
- (5) Zásuvka pro připojení střídavého proudu (**Power Outlets**)
- (6) Úložná přihrádka
- (7) Kryt přihrádky pro média (**Digital Media Bay**)
- (8) Zajišťovací páčka krytu přihrádky pro média
- (9) Kabel AUX
- (10) Zdířka AUX-IN
- (11) USB nabíjecí zdířka
- (12) Tlačítko Mute
- (13) Tlačítko vyhledávání dolů
- (14) Tlačítko Clock (**GPB 18V-5 C**)
- (15) Tlačítko zapnutí/vypnutí
- (16) Displej
- (17) Paměťová tlačítka
- (18) Tlačítko Source
- (19) Tlačítko vyhledávání nahoru
- (20) Tlačítko Equalizer
- (21) Tlačítko Bluetooth®
- (22) Tlačítko Menu (**GPB 18V-5 SC**)
- (23) Aretace krytu přihrádky pro baterie
- (24) Kryt přihrádky pro baterie (záložní baterie)
- (25) Odjišťovací tlačítko akumulátoru<sup>A)</sup>
- (26) Akumulátor<sup>A)</sup>
- (27) Kryt akumulátoru (**Battery Bay**)
- (28) Zajišťovací páčka krytu akumulátoru
- (29) Uchycení akumulátoru
- (30) Tyčová anténa

A) **Zobrazené nebo popsání příslušenství nepatří k standardnímu obsahu dodávky. Kompletní příslušenství naleznete v našem programu příslušenství.**

### Indikační prvky

- (a) Ukazatel rádiové frekvence (**GPB 18V-5 C**)
- (b) Ukazatel stavu nabití akumulátoru
- (c) Ukazatel paměťového místa
- (d) Ukazatel úrovně výšek/basů (**GPB 18V-5 C**)
- (e) Ukazatel stereofonního příjmu
- (f) Ukazatel vypnutí zvuku
- (g) Ukazatel Bluetooth®
- (h) Ukazatel audiozdroje
- (i) Ukazatel přednastavení zvuku
- (j) Ukazatel času
- (k) Multifunkční ukazatel (**GPB 18V-5 SC**)

## Technické údaje

Rádio na stavbu		GPB 18V-5 C	GPB 18V-5 SC
Číslo zboží		<b>3 601 DA4 0..</b>	<b>3 601 DA4 1..</b>
Příjem DAB+		–	●
Provozní napětí			
– při napájení ze sítě	V	230/110	230/110
– při napájení akumulátorem	V	18	18
Jmenovitý výkon zesilovače	W	4× 5	4× 5
Rozsah příjmu VKV	MHz	87,5–108	87,5–108
Rozsah příjmu DAB+	MHz	–	174,928–239,200
Kompatibilita <i>Bluetooth</i> <sup>®</sup>		<i>Bluetooth</i> <sup>®</sup> 5.0	<i>Bluetooth</i> <sup>®</sup> 5.0
Frekvenční pásmo <i>Bluetooth</i> <sup>®</sup>	MHz	2 402–2 480	2 402–2 480
Vysílací výkon <i>Bluetooth</i> <sup>®</sup> max.	mW	8	8
Záložní baterie		2× 1,5 V LR6 (AA)	2× 1,5 V LR6 (AA)
Hmotnost podle EPTA-Procedure 01:2014	kg	9,2–10,2 <sup>A)</sup>	9,2–10,2 <sup>A)</sup>
Třída ochrany		Ⓜ/I	Ⓜ/I
Doporučená teplota prostředí při nabíjení	°C	0 až +35	0 až +35
Dovolená teplota prostředí při provozu	°C	0 až +35	0 až +35
Dovolená teplota prostředí při skladování	°C	–20 až +50	–20 až +50
Doporučené akumulátory		GBA 18V... ProCORE18V...	GBA 18V... ProCORE18V...
Doporučené nabíječky		GAL 18... GAX 18... GAL 36...	GAL 18... GAX 18... GAL 36...

A) V závislosti na použitém akumulátoru

## Napájení rádia

Rádio lze napájet připojením k elektrické síti nebo pomocí lithium-iontového akumulátoru (26).

Když se k napájení používá akumulátor, jsou k dispozici pouze funkce audiorežimu a napájení externích zařízení prostřednictvím integrované USB přípojky.

### Provoz při připojení k elektrické síti

- **Dbejte na správné síťové napětí!** Napětí zdroje proudu musí souhlasit s údaji na typovém štítku rádia. Rádia označená 230 V lze používat také s 220 V.

### Provoz s akumulátorem

- **Používejte pouze nabíječky uvedené v technických údajích.** Jen tyto nabíječky jsou přizpůsobené pro lithium-iontový akumulátor, který lze používat s vašim rádiem.

**Upozornění:** Používání akumulátorů, které nejsou vhodné pro vaše rádio, může vést k nesprávným funkcím nebo k poškození rádia.

Lithium-iontový akumulátor je díky „Electronic Cell Protection (ECP)“ chráněn proti hlubokému vybití. Při vybitém akumulátoru se rádio vypne díky ochrannému vypnutí.

- **Pokud dojde k vypnutí rádia ochranným vypnutím, nezapínejte ho znovu.** Akumulátor se může poškodit.

### Výměna akumulátoru

Otevřete zajišťovací páčku (28) krytu akumulátoru a odklopte kryt akumulátoru (27).

Pro **vyjmutí** akumulátoru stiskněte odjišťovací tlačítko akumulátoru (25) a vytáhněte akumulátor z příhrádky pro akumulátor. **Nepoužívejte přitom násilí.**

Pro **nasazení** zasuňte akumulátor do uchycení akumulátoru (29) tak, aby přípojky akumulátoru doléhaly k přípojkám uchycení akumulátoru. Nechte akumulátor zaskočit.







Zavřete kryt akumulátoru (27) a zajistěte ho.

### Ukazatel stavu nabití akumulátoru

Při nasazeném akumulátoru můžete zjistit stav nabití akumulátoru (26) na displeji, při vyjmutém akumulátoru na samotném akumulátoru.



### Ukazatel stavu nabití akumulátoru na displeji

Ukazatel stavu nabití akumulátoru (b) se zobrazí na displeji, jakmile je nasazený akumulátor s dostatečným napětím a rádio není připojené k elektrické síti.

Ukazatel	Kapacita
	80–100 %
	60–80 %
	40–60 %
	20–40 %
	5–20 %
	0–5 %

#### Ukazatel stavu nabití akumulátoru na akumulátoru

Při vyjmutí akumulátoru z rádia si lze stav nabití zobrazit pomocí zelených LED ukazatele stavu nabití na akumulátoru.

Pro zobrazení stavu nabití stiskněte tlačítko ukazatele stavu nabití  nebo .

Pokud po stisknutí tlačítka ukazatele stavu nabití nesvítí žádná LED, je akumulátor vadný a musí se vyměnit.

#### Typ akumulátoru GBA 18V...



LED	Kapacita
Trvale svítí tři zelené	60–100 %
Trvale svítí dvě zelené	30–60 %
Trvale svítí jedna zelená	5–30 %
Bliká jedna zelená	0–5 %

#### Typ akumulátoru ProCORE18V...



LED	Kapacita
Trvale svítí pět zelených	80–100 %
Trvale svítí čtyři zelené	60–80 %
Trvale svítí tři zelené	40–60 %
Trvale svítí dvě zelené	20–40 %
Trvale svítí jedna zelená	5–20 %
Bliká jedna zelená	0–5 %

#### Nasazení/výměna záložních baterií

Kvůli uložení času a dalších nastavení rádia musí být nasazené záložní baterie. Doporučujeme používat alkalicko-manganové baterie.

Otevřete zajišťovací páčku **(28)** krytu akumulátoru a odklopte kryt akumulátoru **(27)**.

V případě potřeby vyjměte akumulátor **(26)**.

Pro otevření krytu příhrádky pro baterie **(24)** stiskněte aretaci **(23)** a kryt příhrádky pro baterie sejměte. Vložte dodané záložní baterie.

Přitom dodržujte správnou polaritu podle vyobrazení na vnitřní straně příhrádky baterie.

Znovu nasadte kryt příhrádky pro baterie **(24)**.

**"REPLACE AA BATTERY WHEN UNIT NO LONGER KEEPS CORRECT TIME":** Záložní baterie vyměňte, když už se v rádiu neuloží čas.

Vždy vyměňujte všechny baterie současně. Používejte pouze baterie od jednoho výrobce a se stejnou kapacitou.

► **Pokud rádio delší dobu nepoužíváte, vyndejte z něj záložní baterie.** Záložní baterie mohou při delším skladování v rádiu korodovat a samy se vybit.

## Provoz

► **Chraňte rádio před přímým kontaktem s vodou.** Při proniknutí vody do rádia se zvyšuje riziko úrazu elektrickým proudem.

► **Kryty příhrádky pro akumulátor, příhrádky pro média a přípojek střídavého proudu mějte pokud možno zavřené.** Uzavřené kryty chrání rádio před vodou a prachem.

## Audiorežim

### Zapnutí a vypnutí

Pro **zapnutí** rádia stiskněte tlačítko zapnutí/vypnutí **(15)**. Displej **(16)** se aktivuje a začne se přehrávat audiozdroj nastavený při posledním vypnutí rádia.

Pro **vypnutí** rádia znovu stiskněte tlačítko zapnutí/vypnutí **(15)**. Aktuální nastavení audiozdroje se uloží.

### Nastavení hlasitosti

Po zapnutí rádia je vždy nastavená nízká hlasitost.

Pro zvýšení hlasitosti otáčejte tlačítkem Clock **(14)** **(GPB 18V-5 C)**, resp. tlačítkem Menu **(22)** **(GPB 18V-5 SC)** po směru hodinových ručiček, pro snížení hlasitosti proti směru hodinových ručiček.

Nastavení hlasitosti je zobrazené na displeji pomocí hodnot od 0 do 30. Před nastavením nebo změnou rozhlasové stanice nastavte hlasitost na nízkou hodnotu, před spuštěním externího audiozdroje na střední hodnotu.

Pro vypnutí zvuku můžete krátce stisknout tlačítko Mute **(12)**. Na displeji se zobrazí ukazatel ztlumení **(f)**.

Pro opětovné zapnutí zvuku buď znovu krátce stiskněte tlačítko Mute, nebo otočte tlačítko Clock **(14)** **(GPB 18V-5 C)**, resp. tlačítko Menu **(22)** **(GPB 18V-5 SC)** po směru hodinových ručiček.

### Nastavení zvuku

Pro optimální přehrávání zvuku má rádio integrovaný ekvalizér.

Můžete manuálně změnit úroveň výšek a basů nebo používat přednastavení zvuku pro různé hudební styly. Na výběr jsou předprogramovaná nastavení **JAZZ**, **ROCK**, **POP** a **CLASSIC** a dále nastavení **CUSTOM**, které si můžete sami naprogramovat. Nastavení zvuku se ukládá zvlášť pro každý audiozdroj.

Pro zvolení některého přednastaveného zvuku opakovaně krátce stiskněte tlačítko Equalizer **(20)**, dokud se na displeji na ukazateli přednastaveného zvuku **(i)** nezobrazí požadované nastavení.



**Změna nastavení CUSTOM:**

- Můžete nastavit úroveň výšek a úroveň basů v rozsahu od -5 do +5.
- Podržte tlačítko Equalizer (**20**) stisknuté déle než 0,5 s. Na ukazateli přednastaveného zvuku (**i**) na displeji se zobrazí **CUSTOM**.
- GPB 18V-5 C: Na ukazateli úrovně výšek/basů (**d**) se zobrazí **TRE**, aktuální hodnota úrovně výšek bliká. Pro změnu úrovně výšek otáčejte tlačítkem Clock (**14**). Pro uložení nastavené hodnoty stiskněte tlačítko Clock (**14**). Na ukazateli úrovně výšek/basů (**d**) se nyní zobrazí **BAS** a aktuální hodnota úrovně basů. Změňte a uložte úroveň basů tak, jak bylo popsáno u úrovně výšek.
- GPB 18V-5 SC: Na multifunkčním ukazateli (**k**) se zobrazí **<Treble>** a aktuální hodnota úrovně výšek. Pro změnu úrovně výšek otáčejte tlačítkem Menu (**22**). Pro uložení nastavené hodnoty stiskněte tlačítko Menu (**22**). Na multifunkčním ukazateli (**k**) se nyní zobrazí **<Bass>** a aktuální hodnota úrovně basů. Změňte a uložte úroveň basů tak, jak bylo popsáno u úrovně výšek.
- Po uložení nastavení basů, resp. 10 s po posledním stisknutí tlačítka Clock (**14**) / tlačítka Menu (**22**) se rádio přepne zpět na standardní zobrazení displeje.

**Volba audiozdroje**

Pro volbu audiozdroje stiskněte tlačítko Source (**18**) tolikrát, dokud se na displeji nezobrazí interní, resp. externí audiozdroj:

- **DAB:** digitální rádio přes DAB+ (**GPB 18V-5 SC**),
- **FM:** analogové rádio přes VKV,
- **AUX:** externí audiozdroj (např. CD přehrávač) přes 3,5mm zdířku **AUX IN (10)** v přihrádce pro média,
-  externí audiozdroj (např. chytrý telefon) přes spojení přes *Bluetooth*<sup>®</sup>.

Aktuální audiozdroj je zobrazený na ukazateli audiozdroje (**h**), resp. ukazateli *Bluetooth*<sup>®</sup> (**g**).

**Nastavení/uložení rozhlasové stanice DAB+ (GPB 18V-5 SC)**

Pro volbu rozhlasové stanice DAB+ jako audiozdroje stiskněte tlačítko Source (**18**) tolikrát, dokud se na ukazateli audiozdroje (**h**) nezobrazí **DAB**.

Po krátké inicializaci se začne přehrávat naposledy nastavená rozhlasová stanice.

Název stanice se zobrazí v horním řádku multifunkčního ukazatele (**k**). Ve funkci menu lze nastavit, které přídatné informace se zobrazují v dolním řádku multifunkčního ukazatele.

- Pro **změnu stanice** otáčejte tlačítkem Source (**18**), dokud se na displeji nezobrazí požadovaná stanice. Pro potvrzení volby stiskněte tlačítko Source (**18**). Rádio přepne na zvolenou stanici. Alternativně můžete pro změnu stanice stisknout tlačítko vyhledávání dolů (**13**) nebo vyhledávání nahoru (**19**).
- Pro **uložení nastavené stanice** držte paměťové tlačítko (**17**) požadovaného paměťového místa stisknuté,

dokud se na ukazateli paměťového místa (**c**) nezobrazí číslo paměťového místa.

- Pro **přehrávání uložené stanice** krátce stiskněte příslušné paměťové tlačítko (**17**). Číslo paměťového místa se zobrazí na ukazateli paměťového místa (**c**).

**Upozornění:** Při problémech s příjmem můžete vyhledávání stanic DAB+ spustit manuálně. Za tímto účelem zvolte buď **<Auto Scan>** v menu, nebo současně stiskněte tlačítko vyhledávání dolů (**13**) a tlačítko vyhledávání nahoru (**19**). Po dokončení vyhledávání stanic se uloží 4 stanice na paměťová místa 1 až 4. Již uložené stanice se přitom přepíšíou.

Pokud nelze najít žádnou rozhlasovou stanici DAB+, zobrazí se **<No DAB Station – Please Auto Scan>** na multifunkčním ukazateli (**k**).

**Nastavení/uložení rozhlasové stanice VKV**

Pro volbu rozhlasové stanice VKV jako audiozdroje stiskněte tlačítko Source (**18**) tolikrát, dokud se na ukazateli audiozdroje (**h**) nezobrazí **FM**.

GPB 18V-5 C: Během nastavování se rádiová frekvence zobrazí na ukazateli času (**j**), poté na ukazateli rádiové frekvence (**a**).

GPB 18V-5 SC: Frekvence aktuálně přehrávané stanice se zobrazuje v horním řádku multifunkčního ukazatele (**k**). Ve funkci menu lze nastavit, které přídatné informace se zobrazují v dolním řádku multifunkčního ukazatele.

Při dostatečně silném příjmu vhodného signálu se rádio automaticky přepne na stereofonní příjem, na displeji se zobrazí ukazatel stereofonního příjmu (**e**).

- Pro **nastavení určité stanice** otáčejte tlačítkem Source (**18**), dokud se na displeji nezobrazí požadovaná frekvence, resp. požadovaná stanice.
- Pro **vyhledání nejbližší stanice se silným signálem** krátce stiskněte tlačítko vyhledávání dolů (**13**) nebo tlačítko vyhledávání nahoru (**19**). Nejbližší nalezená stanice se zobrazí na displeji a začne se přehrávat.
- Pro **vyhledání všech stanic se silným signálem** podržte déle než 0,5 s stisknuté tlačítko vyhledávání dolů (**13**) nebo tlačítko vyhledávání nahoru (**19**). Každá nalezená stanice se bude 5 s přehrávat, poté pokračuje vyhledávání až do konce frekvenčního pásma. Pro přerušování vyhledávání stanic krátce stiskněte tlačítko vyhledávání dolů (**13**) nebo tlačítko vyhledávání nahoru (**19**).
- Pro **uložení nastavené stanice** držte paměťové tlačítko (**17**) požadovaného paměťového místa stisknuté, dokud se na ukazateli paměťového místa (**c**) nezobrazí číslo paměťového místa.
- Pro **automatické vyhledání a uložení stanic** s nejsilnějším signálem současně stiskněte tlačítko vyhledávání dolů (**13**) a tlačítko vyhledávání nahoru (**19**). Rádio zkontroluje všechny stanice, které lze přijímat, a uloží 4 stanice s nejlepším příjmem na paměťová místa 1 až 4. Mějte na zřeteli, že případně již uložené stanice se přitom přepíšíou. Jakmile se vyhledávání dokončí, začne se přehrávat stanice uložena na paměťovém místě 1.

- Pro **přehrávání uložené stanice** krátce stiskněte příslušné paměťové tlačítko **(17)**. Číslo paměťového místa se zobrazí na ukazateli paměťového místa **(c)**.

### Nasměrování tyčové antény

Rádio se dodává s namontovanou tyčovou anténou **(30)**. Při provozu rádia přes VKV natočte tyčovou anténu ve směru, který umožňuje nejlepší příjem.

Pokud není možný dostatečný příjem, umístěte rádio na místo s lepším příjmem.

**Upozornění:** Při provozu rádia v bezprostřední blízkosti rádiových zařízení, rádiových přístrojů nebo jiných elektronických zařízení může dojít ke zhoršení rádiového příjmu.

### Připojení externích audiozdrojů přes AUX

Otevřete zajišťovací páčku **(8)** a odklopte kryt **(7)** přihrádky pro média. Zapojte 3,5mm konektor kabelu AUX **(9)** do **AUX IN** zdířky **(10)**. Kabel AUX připojte k vhodnému audiozdroji.

Pro přehrávání audiozdroje přes AUX stiskněte tlačítko Source **(18)** tolikrát, dokud se nezobrazí ukazatel audiozdroje **(h) AUX**.

Po odpojení konektoru kabelu AUX kvůli ochraně před znečištěním znovu uzavřete kryt **(7)** přihrádky pro média a zajištěte ho.

V případě vhodné velikosti můžete audiozdroj připojený přes AUX také uložit do úložné přihrádky **(6)**.

Pokud během přehrávání přes AUX stisknete některé paměťové tlačítko **(17)**, přepne se rádio na stanici, která byla uložena v naposledy používaném režimu rádia.

### Přehrávání/ovládání externích audiozdrojů přes Bluetooth®

Pro přehrávání audiozdroje (např. chytrého telefonu) přes Bluetooth® stiskněte buď tlačítko Source **(18)** tolikrát, dokud se na displeji nezobrazí ukazatel Bluetooth® **(g)**, nebo nezávisle na aktuálním audiozdroji krátce stiskněte tlačítko Bluetooth® **(21)**.

Pokud již bylo rádio spojené s externím audiozdrojem přes Bluetooth® a tento audiozdroj je dostupný, automaticky se naváže spojení s tímto audiozdrojem. Jakmile je spojení navázané, svítí trvale ukazatel Bluetooth® **(g)**.

GPB 18V-5 SC: Název zařízení připojeného přes Bluetooth® se zobrazí v horním řádku multifunkčního ukazatele **(k)**.

V dolním řádku se zobrazí text, který předává spojené zařízení.

Pokud nelze během 2 minut navázat spojení, navazování spojení se přeruší a ukazatel Bluetooth® **(g)** nepřetržitě bliká.

GPB 18V-5 SC: Na multifunkčním ukazateli **(k)** se zobrazí **<Not connected>**.

Po dalších 17 minutách bez navázání spojení se rádio automaticky vypne.

Navázání nového spojení přes Bluetooth®:

- Pro navázání spojení s novým externím audiozdrojem podržte tlačítko Bluetooth® **(21)** stisknuté déle než 0,5 s.

To je možné i během vyhledávání, při existujícím spojení nebo při přehrávání jiného audiozdroje.

- Rádio spustí vyhledávání. Během vyhledávání bliká ukazatel Bluetooth® **(g)**.
- Aktivujte spojení přes externí audiozdroj. U chytrých telefonů je to většinou možné v nastaveních v menu Bluetooth®. Rádio se zobrazí jako dostupný zdroj pod názvem **GPB 18V-5 C xxxx**, resp. **GPB 18V-5 SC xxxx**. Řiďte se přitom návodem k použití svého audiozdroje/ chytrého telefonu.
- Jakmile je spojení přes Bluetooth® navázané, svítí trvale ukazatel Bluetooth® **(g)**.

Audiozdroj připojený přes Bluetooth® lze ovládat také přes rádio:

- Pro **zvolení a spuštění skladby** stiskněte krátce tlačítko vyhledávání nahoru **(19)**, resp. tlačítko vyhledávání dolů **(13)** tolikrát, dokud se nedostanete na požadovanou skladbu. Přehrávání vybrané skladby se spustí automaticky.
- Pro **přerušování přehrávání** stiskněte tlačítko Mute **(12)**. Na displeji se zobrazí ukazatel ztlumení **(f)**.
- Pro **pokračování přehrávání** znovu stiskněte tlačítko Mute **(12)**, změňte hlasitost nebo stiskněte tlačítko vyhledávání nahoru **(19)**, resp. tlačítko vyhledávání dolů **(13)**.
- Pro **přetáčení dopředu nebo dozadu v rámci skladby** podržte stisknuté tlačítko vyhledávání nahoru **(19)**, resp. tlačítko vyhledávání dolů **(13)**, dokud se nedostanete na požadované místo skladby.

Pokud během přehrávání přes Bluetooth® stisknete některé paměťové tlačítko **(17)**, přepne se rádio na stanici, která byla uložena v naposledy používaném režimu rádia.

### Nastavení ukazatele času (GPB 18V-5 C)

Pro přechod do menu ukazatele času stiskněte krátce tlačítko Clock **(14)**.

Můžete zvolit mezi 12hodinovým **<12H>** a 24hodinovým **<24H>** časovým formátem a nastavit hodiny a minuty.

Navigace v menu:

- Změna nastavení menu: Otáčejte tlačítkem Clock **(14)**.
- Uložení nastavení menu: Stiskněte tlačítko Clock.
- Po uložení nastavení minut, resp. 10 s po posledním ovládní tlačítka Clock se rádio vrátí zpět do audiorežimu. Když už se v rádiu neuloží čas, vyměňte záložní baterie.

### Funkce resetování (GPB 18V-5 C)

Pro vrácení všech nastavení rádia na nastavení z výroby (resetování) podržte tlačítko Clock **(14)** stisknuté déle než 0,5 s. Na displeji se zobrazí **<RS>**.

Pro výběr mezi resetováním **<YES>** a návratem k aktuálním nastavením **<NO>** otáčejte tlačítkem Clock **(14)**. Výběr potvrďte stisknutím tlačítka Clock.

### Změna nastavení menu (GPB 18V-5 SC)

Pro přechod na funkci menu stiskněte tlačítko Menu **(22)**.

Navigace v menu:

- Scrollování v menu: Otáčejte tlačítkem Menu **(22)**.

- Výběr a uložení nastavení menu: Stiskněte tlačítko Menu **(22)**.
- Přejechod do podmenu: Stiskněte tlačítko Menu **(22)**.
- Návrat z podmenu do vyššího menu: Stiskněte tlačítko vyhledávání dolů **(13)**. Jakmile se dostanete do nejvyšší úrovně menu, vrátí se rádio zpět do audiorežimu.

Pro opuštění funkce menu na libovolné úrovni a návrat do audiorežimu podržte déle než 1 s stisknuté tlačítko vyhledávání dolů **(13)**. Alternativně přejde rádio automaticky zpět do audiorežimu 10 s po posledním stisknutí tlačítka.

Pokud se nastavení menu při vypnutí rádia neuloží, vyměňte záložní baterie.

### Možnosti menu (GPB 18V-5 SC)

Výběr menu závisí částečně na audiorežimu, ve kterém se rádio nachází.

V rámci menu se název menu zobrazuje v horním řádku multifunkčního ukazatele **(k)**, zvolené nastavení v dolním řádku.

#### <Set Time>

**Menu Čas:** Můžete zvolit mezi 12hodinovým **<12 Hour Mode>** a 24hodinovým **<24 Hour Mode>** časovým formátem a manuálně nastavit čas. Když je u audiozdroje **DAB** zvolená rádiová stanice, která přenáší čas, automaticky se převezme tento čas.

#### <Reset All>

**Menu Reset:** Všechna nastavení menu můžete resetovat na nastavení z výroby **<Yes>** nebo se vrátit k aktuálním nastavením **<No>**.

#### <Auto Scan> (u audiozdroje **DAB**)

**Menu Automatické vyhledávání stanic:** Můžete spustit automatické vyhledávání stanic.

#### <Manual Tune> (u audiozdroje **DAB**)

**Menu Manuální ladění:** Můžete manuálně nastavit požadovanou frekvenci.

#### <Display Type> (u audiozdroje **DAB**)

**Menu Způsob zobrazení:** Můžete zvolit, který text se bude zobrazovat v dolním řádku multifunkčního ukazatele **(k)**:

- informační text, který vysílá rozhlasová stanice **<Dynamic Label>**,
- frekvence stanice **<Frequency>**,
- síla signálu **<Signal Strength>**,
- typ programu, který vysílá rozhlasová stanice **<Program Type>**.

#### <Display Type> (u audiozdroje **FM**)

**Menu Způsob zobrazení:** Můžete zvolit, který text se bude zobrazovat v dolním řádku multifunkčního ukazatele **(k)**:

- informační text, který vysílá rozhlasová stanice **<Radio Text>**,
- název stanice **<Program Service>**,
- typ programu, který vysílá rozhlasová stanice **<Program Type>**.

## Napájení externích přístrojů

### USB přípojka

Pomocí USB přípojky lze nabíjet přístroje, které je možné napájet přes USB (např. různé mobilní telefony). Maximální nabíjecí proud činí **2,1 A**.

Otevřete zajišťovací páčku **(8)** a odklopte kryt **(7)** přihrádky pro média. Pomocí vhodného USB kabelu propojte USB přípojku externího zařízení s USB nabíjecí zdílkou **(11)** (**USB**) rádia.

Při provozu s akumulátorem lze externí zařízení nabíjet pouze tehdy, když je rádio zapnuté.

V případě vhodné velikosti je možné externí zařízení během nabíjení uložít to úložné přihrádky **(6)**. Pokud se externí zařízení během nabíjení zahřívá, nechte kryt **(7)** přihrádky pro média otevřený, aby nedošlo k přehřátí externího zařízení.

Po ukončení nabíjení, resp. odpojení USB kabelu kryt **(7)** znovu zavřete, aby bylo rádio chráněné před znečištěním.

### Přípojka střídavého proudu

Pomocí přípojek střídavého proudu můžete napájet další externí elektrická zařízení. Zásuvky se mohou lišit v závislosti na specifických normách jednotlivých zemí.

Napájení externích zařízení přes přípojku střídavého proudu je možné pouze tehdy, když je rádio zapojené do elektrické sítě, a nikoli při napájení pomocí nasazeného akumulátoru. Když je rádio zapojené do elektrické sítě, svítí pro potvrzení zelená kontrolka **(3)**.

Celkový maximální přípustný příkon všech připojených elektrických zařízení nesmí překročit hodnotu uvedenou v následující tabulce (viz také údaje na krytu pod krytkami **(4)**):

Číslo zboží	Celkový max. příkon (v A)
3 601 DA4 000	15
3 601 DA4 100	15
3 601 DA4 170	12
3 601 DA4 1W0	15
3 601 DA4 130	9
3 601 DA4 140	9

Otevřete krytku **(4)** přípojek střídavého proudu a zapojte zástrčku externího elektrického zařízení do zásuvky **(5)** rádia.

## Pracovní pokyny

### Upozornění pro optimální zacházení s akumulátorem

Akumulátor chraňte před vlhkostí a vodou.

Akumulátor skladujte pouze v teplotním rozmezí od  $-20\text{ }^{\circ}\text{C}$  do  $50\text{ }^{\circ}\text{C}$ . Nenechávejte akumulátor ležet např. v létě v autě.

Příležitostně vyčistěte větrací otvory akumulátoru měkkým, čistým a suchým štětcem.

Výrazně kratší doba chodu po nabití ukazuje, že je akumulátor opotřebovaný a musí se vyměnit.

Dodržujte pokyny pro likvidaci.

## Údržba a servis

### Údržba a čistenie

Udržujte rádio čisté, aby ste pracovali dobre a bezpečne. Je-li nutná výmena prírodného kabeľu, nechajte ju proviesť firmou **Bosch** alebo autorizovaným servisom pre elektronáradiá **Bosch**, aby ste zabránili ohrozeniu bezpečnosti. Nečistoty oťrite vlhkým, mäkkým hadítkom. Nepoužívajte čistiace prostriedky alebo rozpouštedlá.

### Zákaznícka služba a poradenstvá ohľadne použitia

Zákaznícka služba zodpovedá vaše dotazy k opravě a údržbě vašeho výrobku a tiež k náhradným dielom. Rozkladové výkresy a informácie o náhradných dieloch nájdete také na: **www.bosch-pt.com**.

V prípade dotazů k našim výrobkům a príslušenství vám ochotně pomůže poradenský tým Bosch.

V prípade veškerých otázek a objednávek náhradných dielů bezpodmienečne uveďte 10místné věcné číslo podle typového štítku výrobku.

#### Czech Republic

Robert Bosch odbytová s.r.o.

Bosch Service Center PT

K Vápence 1621/16

692 01 Mikulov

Na [www.bosch-pt.cz](http://www.bosch-pt.cz) si môžete objednať opravu Vašeho stroje nebo náhradní díly online.

Tel.: +420 519 305700

Fax: +420 519 305705

E-Mail: [servis.naradi@cz.bosch.com](mailto:servis.naradi@cz.bosch.com)

[www.bosch-pt.cz](http://www.bosch-pt.cz)

#### Dalšie adresy servisů nájdete na:

[www.bosch-pt.com/serviceaddresses](http://www.bosch-pt.com/serviceaddresses)

### Přeprava

Obsažené lithium-iónové akumulátory podléhajú požiadavkám zákona o nebezpečných nákladoch. Tyto akumulátory môžu byť bez ďalších podmienok prepravované užívateľom po silnici.

Pri zasiľaní prostredníctvom tretieho osoby (napr.: letecká preprava alebo expedice) je třeba brát zreteľ na zvláštné požiadavky na balení a označení. Zde musí byť při přípravě zásilky nezbytně přizván expert na nebezpečné náklady. Akumulátory zasíľajte pouze tehdy, pokud není poškozený kryt. Otvorené kontakty přelepte lepící páskou a akumulátor zabalte tak, aby se v obalu nemohl pohybovat. Dodržujte také případné další národní předpisy.

### Likvidace



Rádia, akumulátory/baterie, príslušenství a obaly je třeba odevzdat k ekologické recyklaci.



Rádia a akumulátory/baterie nevyhazujte do domovného odpadu!

### Pouze pro země EU:

Podle evropské směrnice 2012/19/EU se musí již nepoužitelná rádia a podle evropské směrnice 2006/66/ES vadné nebo opotřebované akumulátory/baterie shromažďovat odděleně a odevzdat k ekologické recyklaci.

### Akumulátory/baterie:

#### Li-Ion:

Řiďte se pokyny v části Přeprava (viz „Přeprava“, Stránka 116).

## Slovenčina

### Bezpečnostné upozornenia



**Prečítajte si všetky bezpečnostné upozornenia a pokyny.** Nedodržiavanie bezpečnostných upozornení a pokynov môže zapríčiniť úraz elektrickým prúdom, požiar a/alebo ťažké poranenia.

**Všetky bezpečnostné upozornenia a pokyny si uchovajte do budúcnosti.**

- ▶ **Pred každým použitím skontrolujte rádio, kábel a zástrčku. Ak zistíte poškodenie, rádio nepoužívajte. Rádio a zástrčku sami neotvárajte, dajte ich opraviť len kvalifikovanému personálu a len s použitím originálnych náhradných dielov.** Poškodené rádiá, káble a zástrčky zvyšujú riziko zásahu elektrickým prúdom.
- ▶ **Zástrčku zasúvajte iba do ľahko prístupnej zásuvky s ochranným kontaktom.**
- ▶ **Zástrčka musí byť vhodná pre danú zásuvku. Zástrčka sa v žiadnom prípade nesmie nijako upravovať. S rádiom nepoužívajte žiadne adaptérové zástrčky.** Použitie neupravovaných zástrčiek a vhodných zásuviek znižuje riziko zásahu elektrickým prúdom.
- ▶ **Keď rádio prevádzkujete pomocou sieťovej prípojky, sieťový kábel úplne rozviňte.** Sieťový kábel sa inak môže zahrievať.
- ▶ **Nepoužívajte kábel na iný účel než je určený účel, napr. na nosenie, zavesenie rádia alebo na vyťahovanie zástrčky zo zásuvky. Kábel chráňte pred teplom, olejom, ostrými hranami alebo pohyblivými časťami náradia.** Poškodené alebo zauzlené káble zvyšujú riziko zásahu elektrickým prúdom.



**Rádio chráňte pred dažďom alebo vlhkom.**

Vniknutie vody do rádia zvyšuje riziko zásahu elektrickým prúdom.

- ▶ **Akumulátor neotvárajte.** Hrozí nebezpečenstvo skratu.
- ▶ **Po poškodení akumulátora alebo v prípade neodborného používania môžu z akumulátora vystupovať škodlivé výpary. Akumulátor môže horieť alebo vybuchnúť.** Zabezpečte prívod čerstvého vzduchu a v prípade ťažkostí vyhľadajte lekára. Tieto výpary môžu podráždiť dýchacie cesty.

- ▶ **Pri nesprávnom používaní alebo poškodení akumulátora môže z neho vytekať kvapalina. Vyhybajte sa kontaktu s touto kvapalinou. Po náhodnom kontakte miesto opláchnite vodou. Ak sa dostane kvapalina z akumulátora do kontaktu s očami, po výplachu očí vyhľadajte lekára.** Unikajúca kvapalina z akumulátora môže mať za následok podráždenie pokožky alebo popáleniny.
- ▶ **Špicatými predmetmi, ako napr. kľince alebo skrutkovače alebo pôsobením vonkajšej sily môže dôjsť k poškodeniu akumulátora.** Vo vnútri môže dôjsť ku skratu a akumulátor môže začať horieť, môže z neho unikať dym, môže vybuchnúť alebo sa prehriať.
- ▶ **Nepoužívaný akumulátor neskladujte tak, aby mohol prísť do styku s kancelárskymi sponkami, mincami, kľúčmi, kľincami, skrutkami alebo s inými drobnými kovovými predmetmi, ktoré by mohli spôsobiť premostenie kontaktov.** Skrat medzi kontaktmi akumulátora môže mať za následok popálenie alebo vznik požiaru.
- ▶ **Akumulátor používajte len v produktoch výrobcu.** Len tak bude akumulátor chránený pred nebezpečným preťažením.
- ▶ **Akumulátory nabíjajte len nabíjačkami odporúčanými výrobcom.** Ak sa používa nabíjačka určená na nabíjanie určitého druhu akumulátorov na nabíjanie iných akumulátorov, hrozí nebezpečenstvo požiaru.



**Chrňte akumulátor pred teplom, napr. aj pred trvalým slnečným žiarením, pred ohňom, špinou, vodou a vlhkosťou.** Hrozí nebezpečenstvo výbuchu a skratu.



**Slovné označenie Bluetooth® a tiež obrazové značky (logá) sú registrovanými ochrannými značkami a vlastníctvom spoločnosti Bluetooth SIG, Inc. Akékoľvek použitie tohto slovného označenia/obrazovej značky spoločnosťou Robert Bosch Power Tools GmbH je realizované na základe licencie.**

## Opis výrobku a výkonu

Prosím, všimnite si obrázky v prednej časti návodu na používanie.

### Vyobrazené komponenty

Číslovanie zobrazených komponentov sa vzťahuje na znázornenie rádia na grafickej strane.

- (1) Reproduktor
- (2) Rukoväť na prenášanie
- (3) Kontrolka prípojky na striedavý prúd
- (4) Sklápací kryt prípojky na striedavý prúd

- (5) Zásuvka prípojky na striedavý prúd (**Power Outlets**)
- (6) Uložná priehradka
- (7) Kryt priehradky na médiá (**Digital Media Bay**)
- (8) Zaisťovacia páčka krytu priehradky na médiá
- (9) AUX kábel
- (10) AUX IN zásuvka
- (11) USB nabíjacia zásuvka
- (12) Tlačidlo Mute
- (13) Tlačidlo hľadania smerom dole
- (14) Gombík Clock (**GPB 18V-5 C**)
- (15) Tlačidlo vypínača
- (16) Displej
- (17) Tlačidlá programovej pamäte
- (18) Gombík zdroja
- (19) Tlačidlo hľadania smerom hore
- (20) Tlačidlo Equalizer
- (21) Tlačidlo Bluetooth®
- (22) Gombík Menu (**GPB 18V-5 SC**)
- (23) Aretácia krytu priehradky na batérie
- (24) Kryt priehradky na batérie (záložné batérie)
- (25) Tlačidlo na odistenie akumulátora<sup>A)</sup>
- (26) Akumulátor<sup>A)</sup>
- (27) Veko akumulátorovej priehradky (**Battery Bay**)
- (28) Zaisťovacia páčka veka akumulátorovej priehradky
- (29) Uloženie akumulátora
- (30) Prúťová anténa

A) **Vyobrazené alebo opísané príslušenstvo nepatrí do štandardného rozsahu dodávky. Kompletné príslušenstvo nájdete v našom sortimente príslušenstva.**

### Zobrazovacie prvky

- (a) Indikácia rádiových frekvencií (**GPB 18V-5 C**)
- (b) Indikácia stavu nabitia akumulátora
- (c) Indikácia pamäťového miesta
- (d) Indikácia úrovne výšok/hĺbok (**GPB 18V-5 C**)
- (e) Indikácia stereo príjmu
- (f) Indikácia vypnutia zvuku
- (g) Indikácia Bluetooth®
- (h) Indikácia audio zdroja
- (i) Indikácia prednastavenia kvality zvuku
- (j) Indikácia času
- (k) Multifunkčná indikácia (**GPB 18V-5 SC**)

## Technické údaje

Stavbárske rádio	GPB 18V-5 C	GPB 18V-5 SC
Vecné číslo	3 601 DA4 0..	3 601 DA4 1..
Príjem DAB+	-	●

Stavbárske rádio		GPB 18V-5 C	GPB 18V-5 SC
Prevádzkové napätie			
– pri prevádzke z elektrickej siete	V	230/110	230/110
– pri akumulátorovej prevádzke	V	18	18
Menovitý výkon zosilňovača	W	4 × 5	4 × 5
Rozsah príjmu VKV	MHz	87,5–108	87,5–108
Rozsah príjmu DAB+	MHz	–	174,928–239,200
Kompatibilita Bluetooth®		Bluetooth® 5.0	Bluetooth® 5.0
Pracovný frekvenčný rozsah Bluetooth®	MHz	2 402–2 480	2 402–2 480
Max. vysielač výkon Bluetooth®	mW	8	8
Záložné batérie		2 × 1,5 V LR6 (AA)	2 × 1,5 V LR6 (AA)
Hmotnosť podľa EPTA-Procedure 01:2014	kg	9,2–10,2 <sup>A)</sup>	9,2–10,2 <sup>A)</sup>
Trieda ochrany		⊕/I	⊕/I
Odporúčaná teplota prostredia pri nabíjaní	°C	0 ... +35	0 ... +35
Povolená teplota prostredia pri prevádzke	°C	0 ... +35	0 ... +35
Povolená teplota okolia pri skladovaní	°C	–20 ... +50	–20 ... +50
Odporúčané akumulátory		GBA 18V... ProCORE18V...	GBA 18V... ProCORE18V...
Odporúčané nabíjačky		GAL 18... GAX 18... GAL 36...	GAL 18... GAX 18... GAL 36...

A) v závislosti od použitého akumulátora

## Elektrické napájanie rádia

Rádio môže byť napájané pripojením do elektrickej siete alebo pomocou lítiovo-iónového akumulátora (26).

Ak na elektrické napájanie slúži akumulátor, k dispozícii sú iba funkcie audia a elektrického napájania externých zariadení cez zabudovanú USB prípojku.

### Prevádzka pomocou elektrickej siete

- **Venujte pozornosť napätiu elektrickej siete!** Napätie zdroja elektrického prúdu sa musí zhodovať s údajmi na typovom štítku rádia. Rádiá s označením napätia 230 V sa smú používať aj s napätím 220 V.

### Používanie s akumulátorom

- **Používajte len nabíjačky uvedené v technických údajoch.** Len tieto nabíjačky sú vhodné pre lítiovo-iónové akumulátory, ktoré možno používať vo vašom rádiu.

**Upozornenie:** Používanie akumulátorov, ktoré nie sú vhodné pre vaše rádio, môže viesť k chybnému fungovaniu alebo k poškodeniu rádia.

Lítiovo-iónový akumulátor je vďaka „Electronic Cell Protection (ECP)“ chránený proti hlbokému vybitiu. Keď je akumulátor vybitý, rádio sa prostredníctvom ochranného obvodu vypne.

- **Rádio nikdy znova nezapínajte, keď bolo vypnuté prostredníctvom ochranného obvodu.** Akumulátor sa môže poškodiť.

### Výmena akumulátora

Otvorte zaistovaciu páčku (28) veka akumulátorovej priehradky a odklopte veko akumulátorovej priehradky (27).

Na **vybratie** akumulátora stlačte tlačidlo na odistenie akumulátora (25) a vyberte akumulátor z priehradky na akumulátor. **Nepoužívajte pritom neprimeranú silu.**

Pri **vkładaní** akumulátora zasuňte akumulátor do uloženia akumulátora (29) tak, aby prípojky akumulátora priliehali k prípojkám uloženia akumulátora. Akumulátor nechajte zaisťovať zaskočením.





Veko akumulátorovej priehradky (27) zatvorte a zaistite ho.

### Indikácia stavu nabitia akumulátora

Pri vloženom akumulátore môžete stav nabitia akumulátora (26) zistiť na displeji. Ak je akumulátor vybratý, na samotnom akumulátore.

### Indikácia stavu nabitia akumulátora na displeji



Indikácia stavu nabitia akumulátora (b) sa zobrazí na displeji, hneď ako vložíte akumulátor s dostatočným napätím a rádio nie je pripojené do elektrickej siete.

Indikácia	Kapacita
	80–100 %
	60–80 %
	40–60 %
	20–40 %
	5–20 %

Indikácia	Kapacita
	0–5 %

#### Indikácia stavu nabitia akumulátora na akumulátore

Keď sa vyberie akumulátor z rádia, stav nabitia sa môže zobrazovať zelenými LED indikáciami stavu nabitia na akumulátore.

Stlačte tlačidlo pre indikáciu stavu nabitia  alebo , aby sa zobrazil stav nabitia.

Ak po stlačení tlačidla indikácie stavu nabitia nesvieti žiadna LED kontrolka, akumulátor je chybný a musí sa vymeniť.

#### Typ akumulátora GBA 18V...



LED kontrolky	Kapacita
Neprerušované svetlo 3× zelená	60–100 %
Neprerušované svetlo 2× zelená	30–60 %
Neprerušované svetlo 1× zelená	5–30 %
Blikanie 1× zelená	0–5 %

#### Typ akumulátora ProCORE18V...



LED kontrolky	Kapacita
Neprerušované svetlo 5× zelených	80–100 %
Neprerušované svetlo 4× zelené	60–80 %
Neprerušované svetlo 3× zelené	40–60 %
Neprerušované svetlo 2× zelené	20–40 %
Neprerušované svetlo 1× zelená	5–20 %
Blikanie 1× zelená	0–5 %

#### Vkladanie/výmena záložných batérií

Kvôli uchovaniu času a iných nastavení v pamäti musia byť v rádiu vložené záložné batérie. Odporúčame používať alkalicko-mangánové batérie.

Otvorte zaistovaciu páčku **(28)** veka akumulátorovej priehradky a odklopte veko akumulátorovej priehradky **(27)**.

V prípade potreby odoberte akumulátor **(26)**.

Na otvorenie krytu priehradky na batérie **(24)** stlačte aretáciu **(23)** a odoberte kryt priehradky na batérie. Vložte dodané záložné batérie.

Dávajte pritom pozor na správnu polaritu podľa vyobrazenia na vnútornej strane priehradky na batérie.

Opäť nasadzte kryt priehradky na batérie **(24)**.

**"REPLACE AA BATTERY WHEN UNIT NO LONGER KEEPS CORRECT TIME":** Záložné batérie vymeňte, keď sa už v rádiu neukladá čas.

Vždy vymieňajte všetky batérie súčasne. Používajte len batérie od jedného výrobcu a s rovnakou kapacitou.

- **Keď rádio dlhší čas nepoužívate, vyberte z neho záložné batérie.** Záložné batérie môžu pri dlhšom skladovaní v rádiu skorodovať a samočinne sa vybiť.

## Prevádzka

- **Chránite rádio pred priamym kontaktom s vodou.** Vniknutie vody do rádia zvyšuje riziko zásahu elektrickým prúdom.
- **Kryty priehradky na akumulátor, priehradky na médiá a prípojok na striedavý prúd majte podľa možnosti zatvorené.** Zatvorené kryty chránia rádio pred vodou a prachom.

## Prehrávanie zvuku

### Zapnutie/vypnutie

Rádio **zapnete** stlačením tlačidla vypínača **(15)**. Aktivuje sa displej **(16)** a prehráva sa audio zdroj nastavený pri poslednom vypnutí rádia.

Rádio **vypnete** opätovným stlačením tlačidla vypínača **(15)**. Aktuálne nastavenie audio zdroja sa uloží do pamäte.

### Nastavenie hlasitosti

Po zapnutí rádia je vždy nastavená nízka hlasitosť.

Ak chcete zvýšiť hlasitosť, otočte gombík Clock **(14)** **(GPB 18V-5 C)** alebo gombík Menu **(22)** **(GPB 18V-5 SC)** v smere pohybu hodinových ručičiek, na zníženie hlasitosti proti smeru pohybu hodinových ručičiek.

Nastavenie hlasitosti sa zobrazuje pomocou hodnoty od 0 do 30 na displeji. Pred nastavením alebo zmenou rozhlasovej stanice nastavte hlasitosť na nízku hodnotu. Pred spustením externého audio zdroja na strednú hodnotu.

Ak chcete vypnúť zvuk, môžete krátko stlačiť tlačidlo Mute **(12)**. Na displeji sa zobrazí indikácia vypnutia zvuku **(f)**.

Ak chcete zvuk znova zapnúť, buď znova krátko stlačte tlačidlo Mute alebo otočte gombík Clock **(14)** **(GPB 18V-5 C)** alebo gombík Menu **(22)** **(GPB 18V-5 SC)** v smere pohybu hodinových ručičiek.

### Nastavenie kvality zvuku

Na optimálne prehrávanie zvuku je v rádiu zabudovaný ekvalizér.

Môžete ručne upraviť úroveň výšok a hĺbok alebo použiť prednastavenia kvality zvuku pre rôzne hudobné štýly. K dispozícii sú predprogramované nastavenia **JAZZ**, **ROCK**, **POP** a **CLASSIC** a tiež vlastné naprogramovateľné nastavenie **CUSTOM**. Nastavenia zvuku sa ukladajú samostatne pre každý audio zdroj.

Ak chcete vybrať uložené prednastavenia kvality zvuku, krátko stlačte tlačidlo Equalizer **(20)** dovtedy, kým sa na displeji na indikácii prednastavenia kvality zvuku **(i)** nezobrazí požadované nastavenie.

Zmena nastavenia **CUSTOM**:

- Úroveň výšok a úroveň basov môžete nastaviť v rozsahu od -5 do +5.

- Stlačte tlačidlo Equalizer (**20**) na dlhšie ako 0,5 s. Na displeji na indikácii prednastavenia kvality zvuku (**i**) sa zobrazí **CUSTOM**.
- GPB 18V-5 C: Na indikácii úrovne výšok/hĺbok (**d**) sa zobrazí **TRE**, aktuálna hodnota úrovne výšok bliká. Otočte gombík Clock (**14**), ak chcete úroveň výšok zmeniť. Stlačte gombík Clock (**14**), ak chcete nastavenú hodnotu uložiť.  
Na indikácii úrovne výšok/hĺbok (**d**) sa teraz zobrazí **BAS** a tiež aktuálna hodnota úrovne výšok. Zmeňte a uložte úroveň hĺbok, ako je opísané pri úrovni výšok.
- GPB 18V-5 SC: Na multifunkčnej indikácii (**k**) sa zobrazí **<Treble>** a aktuálna hodnota úrovne výšok. Otočte gombík Menu (**22**), ak chcete úroveň výšok zmeniť. Stlačte gombík Menu (**22**), ak chcete nastavenú hodnotu uložiť. Na multifunkčnej indikácii (**k**) sa teraz zobrazí **<Bass>** a tiež aktuálna hodnota úrovne hĺbok. Zmeňte a uložte úroveň hĺbok, ako je opísané pri úrovni výšok.
- Po uložení nastavenia hĺbok alebo 10 s po poslednom použití gombíka Clock (**14**)/gombíka Menu (**22**) rádio prepne naspäť na štandardné zobrazenie displeja.

#### Výber audio zdroja

Pri výbere audio zdroja stláčajte gombík zdroja (**18**) dovtedy, kým sa na displeji nezobrazí požadovaný interný alebo externý audio zdroj:

- **DAB**: digitálne rádio cez DAB+ (**GPB 18V-5 SC**),
- **FM**: analógové rádio cez VKV,
- **AUX**: externý audio zdroj (napr. CD prehrávač) cez 3,5 mm zásuvku **AUX IN (10)** v priehradke na médiá,
- **📶**: externý audio zdroj (napr. smartfón) pomocou spojenia cez *Bluetooth*®.

Aktuálny audio zdroj možno zistiť na indikácii audio zdroja (**h**) alebo indikácii *Bluetooth*® (**g**).

#### Nastavenie/uloženie rozhlasovej stanice DAB+ (GPB 18V-5 SC)

Pri výbere audio zdroja rozhlasovej stanice DAB+ opakovane stláčajte gombík zdroja (**18**) dovtedy, kým sa na indikácii audio zdroja (**h**) nezobrazí **DAB**.

Po krátkej inicializácii sa prehráva naposledy nastavená rozhlasová stanica.

Názov stanice sa zobrazuje v hornom riadku multifunkčnej indikácie (**k**). Zobrazenie doplnkovej informácie na spodnom riadku multifunkčnej indikácie možno nastaviť vo funkcii menu.

- Na **zmenu stanice** otáčajte gombík zdroja (**18**), kým sa na displeji nezobrazí požadovaná stanica. Stlačte gombík zdroja (**18**), aby ste potvrdili výber. Rádio prepne na zvolenú stanicu. Prípadne môžete pri zmene stanice stlačiť tlačidlo hľadania smerom dole (**13**) alebo tlačidlo hľadania smerom hore (**19**).
- Na **uloženie nastavenej stanice** stláčajte tlačidlo programovej pamäte (**17**) želaného pamäťového miesta tak dlho, kým sa číslo pamäťového miesta nezobrazí na indikácii pamäťového miesta (**c**).

- Na **prehrávanie uloženej stanice** krátko stlačte niektoré z tlačidiel programovej pamäte (**17**). Číslo pamäťového miesta sa zobrazí na indikácii pamäťového miesta (**c**).

**Upozornenie:** Pri problémoch s príjmom môžete ručne spustiť automatické vyhľadávanie stanice DAB+. Vyberte pritom buď **<Auto Scan>** v menu alebo súčasne stlačte tlačidlo hľadania smerom dole (**13**) a tlačidlo hľadania smerom hore (**19**). Po ukončení automatického vyhľadávania stanice sa uložia 4 stanice na programových pamäťových miestach 1 až 4. Prítom sa prepíšu už uložené stanice.

Ak nemožno nájsť žiadnu rozhlasovú stanicu DAB+, na multifunkčnej indikácii (**k**) sa zobrazí **<No DAB Station – Please Auto Scan>**.

#### Nastavenie/uloženie rozhlasovej stanice VKV

Pri výbere audio zdroja rozhlasovej stanice VKV opakovane stláčajte gombík zdroja (**18**) dovtedy, kým sa na indikácii audio zdroja (**h**) nezobrazí **FM**.

GPB 18V-5 C: Počas nastavovania sa rádiofrekvencia zobrazuje na indikácii času (**j**), potom na indikácii rádiofrekvencie (**a**).

GPB 18V-5 SC: Frekvencia aktuálne prehrávanej stanice sa zobrazuje v hornom riadku multifunkčnej indikácie (**k**). Zobrazenie doplnkovej informácie na spodnom riadku multifunkčnej indikácie možno nastaviť vo funkcii menu.

Pri dostatočne silnom prijíme vhodného signálu prepne rádio automaticky na stereo príjem, na displeji sa zobrazí indikácia stereo príjmu (**e**).

- Na **nastavenie konkrétnej stanice** otáčajte gombík zdroja (**18**), kým sa na displeji nezobrazí požadovaná frekvencia alebo požadovaná stanica.
- Na **vyhľadanie nasledujúcej stanice s veľmi silným signálom** krátko stlačte tlačidlo hľadania smerom dole (**13**) alebo tlačidlo hľadania smerom hore (**19**). Nasledujúca nájdená stanica sa zobrazí na displeji a bude sa prehrávať.
- Na **vyhľadanie všetkých staníc s veľmi silným signálom** stlačte tlačidlo hľadania smerom dole (**13**) alebo tlačidlo hľadania smerom hore (**19**) na dlhšie ako 0,5 s. Každá nájdená stanica sa prehráva počas 5 s, potom sa pokračuje v hľadaní až do konca frekvenčného pásma. Ak chcete hľadanie staníc prerušiť, krátko stlačte tlačidlo hľadania smerom dole (**13**) alebo tlačidlo hľadania smerom hore (**19**).
- Na **uloženie nastavenej stanice** stláčajte tlačidlo programovej pamäte (**17**) želaného pamäťového miesta tak dlho, kým sa číslo pamäťového miesta nezobrazí na indikácii pamäťového miesta (**c**).
- Na **automatické vyhľadávanie a uloženie** najsilnejšej stanice súčasne stlačte tlačidlo hľadania smerom dole (**13**) a tlačidlo hľadania smerom hore (**19**). Rádio skontroluje všetky prijímateľné stanice a uloží 4 stanice s najlepším príjmom na miesta programovej pamäte 1 až 4. Nezapomnite, že sa pritom prepíšu už prípadne uložené stanice.  
Po ukončení hľadania sa prehráva stanica uložená na mieste programovej pamäte 1.



- Na **prehrávanie uloženej stanice** krátko stlačte niektoré z tlačidiel programovej pamäte **(17)**. Číslo pamätového miesta sa zobrazí na indikácii pamätového miesta **(c)**.

### Nastavenie prútovej antény

Rádio sa dodáva s namontovanou prútovou anténou **(30)**. Pri prevádzke rádia na VKV otočte prútovú anténu v smere, ktorý umožňuje najlepší príjem.

Ak nie je možný žiadny dostatočný príjem, postavte rádio na miesto s lepším príjmom.

**Upozornenie:** Pri prevádzke rádia v bezprostrednom okolí rádiových zariadení, vysieláčiek alebo iných elektronických zariadení môže dochádzať k zhoršeniu rádiového príjmu.

### Pripojenie externých audio zdrojov pomocou AUX

Otvorte zaisťovací páčku **(8)** a odklopte kryt **(7)** priehradky na médiá. Zasuňte 3,5 mm zástrčku AUX kábla **(9)** do zásuvky **AUX IN (10)**. Pripojte AUX kábel na vhodný audio zdroj.

Na prehrávanie AUX audio zdroja opakovane stlačajte gombík zdroja **(18)** dovtedy, kým sa na indikácii audio zdroja **(h)** nezobrazí **AUX**.

Kvôli ochrane pred znečistením kryt **(7)** priehradky na médiá opäť zatvorte a zaisťte, keď odoberte zástrčku AUX kábla. Pri vhodnej veľkosti môžete audio zdroje pripojené cez AUX umiestniť aj do úložnej priehradky **(6)**.

Ak počas prevádzky AUX stlačíte niektoré z tlačidiel programovej pamäte **(17)**, prepne rádio na stanicu, ktorá je uložená v naposledy používanom režime rádia.

### Prehrávanie/ovládanie externých audio zdrojov pomocou Bluetooth®

Ak chcete prehrávať audio zdroj (napr. smartfón) cez *Bluetooth*®, opakovane stlačajte buď gombík zdroja **(18)** dovtedy, kým sa na displeji nezobrazí indikácia *Bluetooth*® **(g)**, alebo nezávisle od aktuálneho audio zdroja krátko stlačte tlačidlo *Bluetooth*® **(21)**.

Ak už bolo rádio spojené s nejakým externým audio zdrojom cez *Bluetooth*® a je tento audio zdroj dostupný, automaticky sa vytvorí spojenie s týmto audio zdrojom. Po vytvorení spojenia indikácia *Bluetooth*® **(g)** trvalo svieti.

GPB 18V-5 SC: Názov zariadenia pripojeného cez *Bluetooth*® sa zobrazuje v hornom riadku multifunkčnej indikácie **(k)**. V spodnom riadku sa zobrazuje text poskytnutý pripojeným zariadením.

Ak nie je možné vytvoriť do 2 min. žiadne spojenie, vytváranie spojenia sa preruší a indikácia *Bluetooth*® **(g)** trvalo bliká.

GPB 18V-5 SC: Na multifunkčnej indikácii **(k)** sa zobrazí **<Not connected>**.

Po ďalších 17 min. bez vytvorenia spojenia sa rádio automaticky vypne.

Vytvorenie nového spojenia cez *Bluetooth*®:

- Na vytvorenie spojenia s novým externým audio zdrojom stlačte tlačidlo *Bluetooth*® **(21)** na dlhšie ako 0,5 s. Je to možné aj počas vyhľadávania, pri existujúcom spojení alebo pri prevádzke s iným audio zdrojom.
- Rádio spustí vyhľadávanie. Počas vyhľadávania bliká indikácia *Bluetooth*® **(g)**.

- Aktivujte spojenie na externých audio zdrojoch. Pri smartfónoch je to možné hlavne v rámci nastavení v menu *Bluetooth*®. Rádio sa zobrazí ako dostupný zdroj pod názvom **GPB 18V-5 C xxxx** alebo **GPB 18V-5 SC xxxx**. Dodržiujte pritom návod na obsluhu vášho audio zdroja/smartfónu.

- Po vytvorení spojenia cez *Bluetooth*® indikácia *Bluetooth*® **(g)** trvalo svieti.

Audio zdroje pripojené cez *Bluetooth*® môžete ovládať aj pomocou rádia:

- Na **výber a spustenie skladby** opakovane krátko stlačajte tlačidlo hľadania smerom hore **(19)** alebo tlačidlo hľadania smerom dole **(13)** dovtedy, kým nenájdete požadovanú skladbu. Prehrávanie zvolenej skladby sa spustí automaticky.
- Na **prerušenie prehrávania** stlačte tlačidlo Mute **(12)**. Na displeji sa zobrazí indikácia vypnutia zvuku **(f)**.
- Ak chcete **pokračovať v prehrávaní**, znova stlačte tlačidlo Mute **(12)**, zmeníte hlasitosť alebo stlačte tlačidlo hľadania smerom hore **(19)** alebo tlačidlo hľadania smerom dole **(13)**.
- Na **posun dopredu alebo posun dozadu v rámci skladby** držte tlačidlo hľadania smerom hore **(19)** alebo tlačidlo hľadania smerom dole **(13)** stlačené, kým nedosiahnete želané miesto v skladbe.

Ak počas prevádzky cez *Bluetooth*® stlačíte niektoré z tlačidiel programovej pamäte **(17)**, prepne rádio na stanicu, ktorá je uložená v naposledy používanom režime rádia.

### Nastavenie indikácie času (GPB 18V-5 C)

Aby ste sa dostali k menu indikácie času, krátko stlačte gombík Clock **(14)**.

Môžete zvoliť medzi 12-hodinovým formátom času **<12H>** a 24-hodinovým **<24H>** a tiež môžete nastaviť hodiny a minúty.

Navigovanie v menu:

- Zmena nastavení menu: Otočte gombík Clock **(14)**.
- Uloženie nastavení menu: Stlačte gombík Clock.
- Po uložení nastavenia minút alebo 10 s po poslednom použití gombíka Clock rádio prepne naspäť do audio režimu.

Ak sa už v rádiu neukladá čas, vymeňte záložné batérie.

### Funkcia Reset (GPB 18V-5 C)

Ak chcete vrátiť všetky nastavenia v rádiu na výrobné nastavenia (Reset), stlačte gombík Clock **(14)** na dlhšie ako 0,5 s. Na displeji sa zobrazí **<RS>**.

Otočte gombík Clock **(14)**, ak chcete voliť medzi resetovaním **<YES>** a návratom k aktuálnym nastaveniam **<NO>**. Výber potvrdíte stlačením gombíka Clock.

### Zmena nastavení menu (GPB 18V-5 SC)

Aby ste sa dostali k funkcii menu, stlačte gombík Menu **(22)**.

Navigovanie v menu:

- Posúvanie menu: Otáčajte gombík Menu **(22)**.
- Výber a uloženie nastavenia menu: Stlačte gombík Menu **(22)**.

- Prepnutie do rozšíreného menu: Stlačte gombík Menu **(22)**.
- Prepnutie z rozšíreného menu naspäť na vyššie menu: Stlačte tlačidlo hľadania smerom dole **(13)**. Po dosiahnutí najvyššej úrovne menu sa rádio vráti do režimu audio.

Ak chcete funkciu menu na ľubovoľnej úrovni opustiť a vrátiť sa na režim audio, stlačte tlačidlo hľadania smerom dole **(13)** na dlhšie ako 1 s. Prípadne rádio automaticky prepne na režim audio po 10 s po poslednom stlačení tlačidla. Ak sa nastavenia menu pri vypnutí rádia už neukladajú, vymeňte záložné batérie.

### Možnosti menu (GPB 18V-5 SC)

Výber menu čiastočne závisí od audio režimu, v ktorom sa rádio nachádza.

V rámci menu sa v hornom riadku multifunkčnej indikácie **(k)** vždy zobrazuje názov menu, nastavenie, ktoré možno vybrať v spodnom riadku.

#### <Set Time>

**Menu času:** Môžete zvoliť medzi 12-hodinovým formátom času **<12 Hour Mode>** a 24-hodinovým formátom času **<24 Hour Mode>** a ručne nastaviť čas. Ak je na audio zdroji **DAB** zvolená rozhlasová stanica, ktorá poskytuje čas, tento čas sa automaticky preberie.

#### <Reset All>

**Menu Reset:** Môžete obnoviť všetky nastavenia menu na výrobné nastavenia **<Yes>** alebo sa vrátiť na aktuálne nastavenia **<No>**.

#### <Auto Scan> (pri audio zdroji **DAB**)

**Menu automatického vyhľadávania stanice:** Môžete spustiť automatické vyhľadávanie stanice.

#### <Manual Tune> (pri audio zdroji **DAB**)

**Menu ručného ladenia:** Môžete ručne nastaviť želanú frekvenciu.

#### <Display Type> (pri audio zdroji **DAB**)

**Menu typu zobrazenia:** Môžete zvoliť, aký text sa zobrazuje v spodnom riadku multifunkčnej indikácie **(k)**:

- informačný text vysielaný rozhlasovou stanicou **<Dynamic Label>**,
- frekvencia stanice **<Frequency>**,
- sila signálu **<Signal Strength>**,
- typ programu vysielaný rozhlasovou stanicou **<Program Type>**.

#### <Display Type> (pri audio zdroji **FM**)

**Menu typu zobrazenia:** Môžete zvoliť, aký text sa zobrazuje v spodnom riadku multifunkčnej indikácie **(k)**:

- informačný text vysielaný rozhlasovou stanicou **<Radio Text>**,
- názov stanice **<Program Service>**,
- typ programu vysielaný rozhlasovou stanicou **<Program Type>**.

## Napájanie externých zariadení

### USB prípojka

Pomocou USB prípojky môžete nabíjať zariadenia, pri ktorých je možné elektrické napájanie cez USB (napr. rôzne mobilné telefóny). Maximálny nabíjací prúd je **2,1 A**.

Otvorte zaistovaciu páčku **(8)** a odklopte kryt **(7)** priehradky na médiá. Pripojte USB prípojku externého zariadenia pomocou vhodného USB kábla do USB nabíjacej zásuvky **(11)** (**USB**) rádia.

Pri prevádzke s akumulátorom možno externé zariadenie nabíjať, iba kým je zapnuté rádio.

Pri vhodnej veľkosti môžete externé zariadenie počas nabíjania uložiť do úložnej priehradky **(6)**. Ak sa externé zariadenie počas nabíjania zahrieva, nechajte kryt **(7)** priehradky na médiá otvorený, aby ste externé zariadenie chránili pred prehriatím.

Po ukončení nabíjania alebo odobratí USB kábla kryt **(7)** opäť zatvorte, aby ste rádio chránili pred znečistením.

### Prípojka na striedavý prúd

Pomocou prípojky na striedavý prúd môžete prevádzkovať ďalšie externé elektrické zariadenia. Zásuvky sa môžu po zohľadnení noriem špecifických pre danú krajinu líšiť.

Elektrické napájanie externých zariadení cez prípojku na striedavý prúd je možné iba pri pripojení rádia do elektrickej siete avšak nie cez vložený akumulátor. Ak je rádio pripojené do elektrickej siete, svieti zelená kontrolka **(3)** ako potvrdenie.

Súčet maximálneho povoleného odberu prúdu všetkých pripojených elektrických zariadení nesmie prekročiť hodnotu uvedenú v nasledujúcej tabuľke (pozri tiež nápis na telese pod sklápacími krytmi **(4)**):

Vecné číslo	Súčet max. odberu prúdu (v A)
3 601 DA4 000	15
3 601 DA4 100	15
3 601 DA4 170	12
3 601 DA4 1W0	15
3 601 DA4 130	9
3 601 DA4 140	9

Otvorte sklápací kryt **(4)** prípojky na striedavý prúd a zasuňte zástrčku externého elektrického zariadenia do zásuvky **(5)** rádia.

## Pracovné pokyny

### Pokyny na optimálne zaobchádzanie s akumulátorom

Chráňte akumulátor pred vlhkosťou a vodou.

Akumulátor skladujte iba pri teplote v rozsahu od  $-20\text{ }^{\circ}\text{C}$  do  $50\text{ }^{\circ}\text{C}$ . Nenechávajte akumulátor napríklad v lete položený v automobile.

Príležitostne vyčistite vetracie štrbiny akumulátora čistým, mäkkým a suchým štetcom.

Výrazne skrátená doba prevádzky akumulátora po nabití signalizuje, že akumulátor je opotrebovaný a treba ho vymeniť za nový.

Dodržiavajte upozornenia týkajúce sa likvidácie.

## Údržba a servis

### Údržba a čistenie

Udržievajte rádio vždy čisté, aby ste mohli pracovať kvalitne a bezpečne.

Ak je potrebná výmena pripájacieho vedenia, musí ju vykonať **Bosch** alebo niektoré autorizované stredisko služieb zákazníkom pre elektrické náradie **Bosch**, aby sa zabránilo ohrozeniam bezpečnosti.

Znečistenia utrite vlhkou mäkkou handričkou. Nepoužívajte žiadne čistiace prostriedky či rozpúšťadlá.

### Zákaznícka služba a poradenstvo ohľadom použitia

Servisné stredisko Vám odpovie na otázky týkajúce sa opravy a údržby Vášho produktu ako aj náhradných dielov. Rozkladové výkresy a informácie o náhradných dieloch nájdete tiež na: [www.bosch-pt.com](http://www.bosch-pt.com)

V prípade otázok týkajúcich sa našich výrobkov a príslušenstva Vám ochotne pomôže poradenský tím Bosch.

V prípade akýchkoľvek otázok a objednávok náhradných dielov uvádzajte bezpodmienečne 10-miestne vecné číslo uvedené na typovom štítku výrobku.

### Slovenia

Na [www.bosch-pt.sk](http://www.bosch-pt.sk) si môžete objednať opravu vášho stroja alebo náhradné diely online.

Tel.: +421 2 48 703 800

Fax: +421 2 48 703 801

E-Mail: [servis.naradia@sk.bosch.com](mailto:servis.naradia@sk.bosch.com)

[www.bosch-pt.sk](http://www.bosch-pt.sk)

### Ďalšie adresy servisov nájdete na:

[www.bosch-pt.com/serviceaddresses](http://www.bosch-pt.com/serviceaddresses)

### Transport

Priložené lítiovo-iónové akumulátory podliehajú požiadavkám na transport nebezpečného nákladu. Tieto akumulátory smie používateľ náradia prepravovať po cestách bez ďalších opatrení.

Pri zasielaní tretími osobami (napr.: leteckou dopravou alebo prostredníctvom špedície) treba rešpektovať osobitné požiadavky na obaly a označenie. V takomto prípade treba pri príprave zásielky bezpodmienečne konzultovať s odborníkom na prepravu nebezpečného tovaru.

Akumulátory zasielajte iba vtedy, ak nemajú poškodený obal. Otvorené kontakty prelepte a akumulátor zabalte tak, aby sa v obale nemohol posúvať. Rešpektujte aj prípadné doplnujúce národné predpisy.

### Likvidácia



Rádiá, akumulátory/batérie, príslušenstvo a obaly je potrebné odovzdať na ekologickú recykláciu.



Rádiá ani akumulátory/batérie neodhadzujte do domového odpadu!

### Len pre krajiny EÚ:

Podľa Európskej smernice 2012/19/EÚ sa musia nepoužiteľné rádiá a podľa európskej smernice 2006/66/ES sa musia chybné alebo opotrebované akumulátory/batérie zbierať separovane a je nutné odovzdať ich na ekologickú recykláciu.

### Akumulátory/batérie:

#### Li-Ion:

Řídte se pokyny v části Přeprava (pozri „Transport“, Stránka 123) toľko, koľko treba.

## Magyar

### Biztonsági tájékoztató



**Olvassa el az összes biztonsági figyelmeztést és előírást.** A biztonsági előírások és utasítások betartásának elmulasztása áramütéshez, tűzhez és/vagy súlyos sérülésekhez vezethet.

**Kérjük a későbbi használatra gondosan őrizze meg ezeket az előírásokat.**

- ▶ **Minden használat előtt ellenőrizze a rádiót, a kábelt és a csatlakozó dugót. Ne használja a rádiót, ha azon megrongálódásokat észlel. Ne nyissa ki saját maga a rádiót és a csatlakozó dugót, és azt csak megfelelő minősítésű szakmai személyzettel és csak eredeti pótalkatrészek alkalmazásával javíttassa.** Egy megrongálódott rádió, kábel és csatlakozó dugó megnöveli az áramütés veszélyét.
- ▶ **A hálózati csatlakozó dugót egy könnyen hozzáférhető és védőérintkezővel ellátott dugaszoló aljzatba kell bedugni.**
- ▶ **A hálózati csatlakozó dugónak bele kell illenie a dugaszoló aljzatba. A csatlakozó dugót semmilyen módon sem szabad megváltoztatni. A rádiókkal együtt ne használjon semmiféle dugaszoló-adaptert.** A változtatás nélküli csatlakozó dugók és a megfelelő dugaszoló aljzatok csökkentik az áramütés kockázatát.
- ▶ **Teljesen tekerje le a hálózati csatlakozó kábelt, ha a rádiót a hálózati csatlakozóval üzemelteti.** A hálózati csatlakozó kábel ellenkező esetben felmelegedhet.
- ▶ **Ne használja a kábelt a rendeltetésétől eltérő célokra, vagyis a rádiót soha ne hordozza vagy akassza fel a kábelnél fogva, és sohase húzza ki a hálózati csatlakozó**

dugót a kábelnél fogva. Tartsa távol a kábelt hőforrásoktól, olajtól, éles szélektől és sarkoktól, ill. mozgógépalkatrészekről. Egy megrongálódott vagy csomókkal teli kábel megnöveli az áramütés veszélyét.



**Tartsa távol a rádiót az esőtől és a nedveségtől.** Ha víz hatol be a rádióba, ez megnöveli az áramütés veszélyét.

- ▶ **Ne nyissa fel az akkumulátort.** Ekkor fennáll egy rövidzárlat veszélye.
- ▶ **Az akkumulátorok megrongálódása vagy szakszerűtlen kezelése esetén abból gőzök léphetnek ki. Az akkumulátorok kigyulladhatnak vagy felrobbanhatnak.** Azonnal juttasson friss levegőt a helyiségbe, és ha panasza van, keressen fel egy orvost. A gőzök ingerelhetik a légutakat.
- ▶ **Hibás alkalmazás vagy megrongálódott akkumulátor esetén az akkumulátorból gyúlékony folyadék léphet ki. Kerülje el az érintkezést a folyadékkal. Ha véletlenül mégis érintkezésbe került az akkumulátorfolyadékkal, azonnal öblítse le vízzel az érintett felületet. Ha a folyadék a szemébe jutott, keressen fel ezen kívül egy orvost.** A kilépő akkumulátorfolyadék irritációkat vagy égési bőrsérüléseket okozhat.
- ▶ **Az akkumulátort hegyes tárgyak, például tűk vagy csavarhúzó, vagy külső erőbehatások megrongálhatják.** Belső rövidzárlat léphet fel és az akkumulátor kigyulladhat, füstöt bocsáthat ki, felrobbanhat, vagy túlhevülhet.
- ▶ **Tartsa távol a használaton kívüli akkumulátort bármely fémtárgytól, mint például irodai kapcsoktól, pénzérméktől, kulcsoktól, szögektől, csavaroktól és más kisméretű fémtárgyaktól, amelyek áthidalhatják az érintkezőket.** Az akkumulátor érintkezői közötti rövidzárlat égési sérüléseket vagy tüzet okozhat.
- ▶ **Az akkumulátort csak a gyártó termékeiben használja.** Az akkumulátort csak így lehet megvédeni a veszélyes túlterheléstől.
- ▶ **Az akkumulátort csak a gyártó által ajánlott töltőkészülékekkel töltsen fel.** Ha egy bizonyos akkumulátortípus feltöltésére szolgáló töltőkészülékben egy másik akkumulátort próbál feltölteni, tűz keletkezhet.



**Óvja meg az elektromos kéziszerszámot a forróságtól, például a tartós napsugárzástól, a tüztől, a szennyezésektől, a víztől és a nedveségtől.** Robbanásveszély és rövidzárlat veszélye áll fenn.

A Bluetooth® szövegdjegy és a képjelek (logók) a Bluetooth SIG, Inc. bejegyzett védjegyei és tulajdonai. A szövegdjegynek/a képjelnek a Robert Bosch Power Tools GmbH által történő valamennyi alkalmazása a megfelelő licencia alatt áll.

## A termék és a teljesítmény leírása

Kérjük, vegye figyelembe a Használati Utasítás első részében található ábrákat.

## Az ábrázolásra kerülő komponensek

Az ábrázolt alkatrészek sorszámozása megfelel a rádió ábrájának, az ábrákat tartalmazó oldalon.

- (1) Hangszóró
- (2) Fogantyú
- (3) Váltakozó áramú csatlakozó jelzőlámpák
- (4) Váltakozó áramú csatlakozó fedél
- (5) Váltakozó áramú csatlakozó dugaszoló aljzat (**Power Outlets**)
- (6) Tároló fiók
- (7) A médiafiók fedele (**Digital Media Bay**)
- (8) Médiafiókfedél reteszelőkar
- (9) AUX-kábel
- (10) AUX-IN-hüvely
- (11) USB-töltőhüvely
- (12) Némitó-gomb
- (13) Lefelé kereső gomb
- (14) Óra-gomb (**GPB 18V-5 C**)
- (15) Be-/Ki-gomb
- (16) Kijelző
- (17) Program tároló gombok
- (18) Forrás kijelölő gomb
- (19) Felfelé kereső gomb
- (20) Equalizer-gomb
- (21) Bluetooth® gomb
- (22) (**GPB 18V-5 SC**) menü-gomb
- (23) Elemfiókfedél reteszelés
- (24) Elemfiókfedél (pufferelemek)
- (25) Akkumulátor reteszelés feloldó gomb<sup>A)</sup>
- (26) Akkumulátor<sup>A)</sup>
- (27) Akkumulátorfedél (**Battery Bay**)
- (28) Akkumulátorfedél reteszelőkar
- (29) Akkumulátor kosár
- (30) Rúdantenna

A) A képeken látható vagy a szövegben leírt tartozékok részben nem tartoznak a standard szállítmányhoz. Tartozék-programunkban valamennyi tartozék megtalálható.

## Kijelző elemek

- (a) (**GPB 18V-5 C**) rádiófrekvencia kijelző
- (b) Akkumulátor töltöttségi szint kijelző
- (c) Memóriahely kijelző
- (d) (**GPB 18V-5 C**) magas/mély hangszint kijelző
- (e) Sztereo vétel kijelző
- (f) Némitó kapcsolás kijelző
- (g) Bluetooth® kijelző
- (h) Audió forrás kijelző
- (i) Előzetes hangzásbeállítás kijelző

## (j) Időkijelzés

## (k) Multifunkcionális kijelző (GPB 18V-5 SC)

## Műszaki adatok

Építkezési területi rádió		GPB 18V-5 C	GPB 18V-5 SC
Rendelési szám		3 601 DA4 0..	3 601 DA4 1..
DAB+ vétel		-	●
Üzemi feszültség			
- hálózati üzem mellett	V	230/110	230/110
- akkumulátoros üzem mellett	V	18	18
Erősítő névleges teljesítmény	W	4 × 5	4 × 5
URH vételi tartomány	MHz	87,5-108	87,5-108
DAB+ vételi tartomány	MHz	-	174,928-239,200
Bluetooth® kompatibilitás		Bluetooth® 5.0	Bluetooth® 5.0
Bluetooth® üzemi frekvencia tartomány	MHz	2402-2480	2402-2480
Max. Bluetooth® adóteljesítmény	mW	8	8
Pufferelemek		2 × 1,5 V LR6 (AA)	2 × 1,5 V LR6 (AA)
Súly az „EPTA-Procedure 01:2014” (2014/01 EPTA-el-járás) szerint	kg	9,2-10,2 <sup>A)</sup>	9,2-10,2 <sup>A)</sup>
Érintésvédelmi osztály		⊕/I	⊕/I
Javasolt környezeti hőmérséklet a töltés során	°C	0 ... +35	0 ... +35
megengedett környezeti hőmérséklet üzem közben	°C	0 ... +35	0 ... +35
megengedett környezeti hőmérséklet tárolás közben	°C	-20 ... +50	-20 ... +50
Javasolt akkumulátorok		GBA 18V... ProCORE18V...	GBA 18V... ProCORE18V...
Javasolt töltőkészülékek		GAL 18... GAX 18... GAL 36...	GAL 18... GAX 18... GAL 36...

A) az alkalmazásra kerülő akkumulátortól függ

## A rádió energiaellátása

A rádió energiaellátását a hálózati csatlakozón vagy egy (26) Li-ion akkumulátorral lehet biztosítani.

Ha az energiaellátást az akkumulátor biztosítja, akkor csak az audióüzem és a külső készülékeknek a beépített USB-csatlakozón át történő energiaellátása áll rendelkezésre.

## Üzemeltetés hálózati csatlakozóról

► **Ügyeljen a helyes hálózati feszültségre!** Az áramforrás feszültségének meg kell egyeznie a rádió típus tábláján található adatokkal. A 230 V-os rádiókat 220 V hálózati feszültségről is lehet üzemeltetni.

## Üzemeltetés az akkumulátorral

► **Csak a Műszaki Adatoknál megadott töltőkészülékeket használja.** Csak ezek a töltőkészülékek vannak pontosan beállítva az Ön rádiójában használható lítium-ion akkumulátorok töltésére.

**Figyelem:** Az Ön rádiójának nem megfelelő akkumulátorok használata működési hibákhoz vagy a rádió megrongálódásához vezethet.

A lithium-ionos-akkumulátort az "Electronic Cell Protection (ECP)" védi a túl erős kisülés ellen. Ha az akkumulátor kimerült, a rádiót egy védőkapcsoló kikapcsolja.

► **Ne kapcsolja be ismét a rádiót, miután azt a biztonsági védőkapcsolás lekapcsolta.** Ez megrongálhatja az akkumulátort.

## Az akkumulátor kicserélése

Nyissa ki az akkumulátor fedél (28) reteszelőkarját és hajtsa fel a (27) akkumulátor fedelet.

Az akkumulátor **kivételéhez** nyomja meg az akkumulátoron található (25) reteszelőfeloldó gombot és húzza ki az akkumulátort az akkumulátor-kosárból. **Ne erőltesse a kihúzást.**

Az akkumulátor **behelyezéséhez** tolja azt be úgy a (29) akkumulátor kosárba, hogy az akkumulátor csatlakozói az akkumulátor kosár csatlakozóira feküdjenek. Pattintsza be az akkumulátort.

Zárja be és reteszelve a (27) akkumulátor fedelet.







## Akkumulátor töltöttségi szint kijelző

A készülékbe behelyezett akkumulátor esetén a (26) akkumulátor feltöltési szintjét a kijelzőn lehet leolvasni,

ha az akkumulátor nincs benne a készülékben, akkor pedig magán az akkumulátoron.

#### Akkumulátor feltöltési kijelzés a kijelzőn

A kijelzőn a **(b)** akkumulátor feltöltési szintjelző display azonnal megjelenik, mielőtt egy kielégítő feszültségű akkumulátort behelyeznek a készülékbe és a rádió nincs összekötve a villamos hálózattal.

Kijelzés	Kapacitás
	80–100 %
	60–80 %
	40–60 %
	20–40 %
	5–20 %
	0–5 %

#### Akkumulátor feltöltési szintjelző az akkumulátoron

Ha az akkumulátort kivesszi a rádióból, a töltési szintet az akkumulátoron elhelyezett feltöltési szintjelző display zöld LED-jein lehet leolvasni.

Nyomja meg a  vagy a  feltöltési szint kijelző gombot, hogy kijeljeze a töltési szintet.

Ha az akkumulátor feltöltési szint kijelző gomb megnyomása után egy LED sem világít, az akkumulátor meghibásodott és ki kell cserélni.

#### Akkumulátor típus: GBA 18V...



LED-ek	Kapacitás
Tartós fény, 3× zöld	60–100 %
Tartós fény, 2× zöld	30–60 %
Tartós fény, 1× zöld	5–30 %
Villogó fény, 1× zöld	0–5 %

#### Akkumulátor típus: ProCORE18V...



LED-ek	Kapacitás
Tartós fény, 5× zöld	80–100 %
Tartós fény, 4× zöld	60–80 %
Tartós fény, 3× zöld	40–60 %
Tartós fény, 2× zöld	20–40 %
Tartós fény, 1× zöld	5–20 %
Villogó fény, 1× zöld	0–5 %

#### Pufferelemek behelyezése/kicserélése

Az idő és a rádió további beállításai tárolásához pufferelemeket kell a rádióba behelyezni. Erre a célra alkáli-mangán-elemeket célszerű használni.

Nyissa ki az akkumulátor fedél **(28)** reteszelőkarját és hajtsa fel a **(27)** akkumulátor fedelet.

Szükség esetén vegye ki a(z) **(26)** akkumulátort.

A **(24)** elemfiókfedél felnyitásához nyomja meg a **(23)** reteszelést és vegye le az elemfiók fedelet. Tegye be a berendezéssel szállított pufferelemeket.

Ekkor ügyeljen az elemfiók fedél belső oldalán található ábrázolásnak megfelelő helyes polaritás betartására.

Tegye ismét fel a helyére a **(24)** elemfiókfedelet.

**"REPLACE AA BATTERY WHEN UNIT NO LONGER KEEPS CORRECT TIME"**: Cserélje ki a pufferelemeket, ha az időt a rádió már nem tárolja.

Mindig valamennyi elemet egyszerre cserélje ki. Csak egy azonos gyártó cég azonos kapacitású elemeit használja.

► **Vegye ki a rádióból a pufferelemeket, ha azt hosszabb ideig nem használja.** A pufferelemek a rádióban egy hosszabb tárolás során korrodálhatnak, vagy maguktól ki-merülhetnek.

## Üzemeltetés

► **Óvja meg a rádiót a vízzel való közvetlen érintkezéstől.** Ha víz hatol be a rádióba, ez megnöveli az áramütés veszélyét.

► **Lehetőleg tartsa zárva az akkumulátorfiókat, a médiafiókat és a váltakozó áramú csatlakozók fedelét.** A zárt felek megóvják a rádiót a víztől és a portól.

## Audióüzem

### Be- és kikapcsolás

A rádió **bekapcsolásához** nyomja meg a **(15)** Be-/Ki-gombot. A **(16)** kijelző aktiválásra kerül és a rádió legutolsó kikapcsolásakor beállított audióforrás kerül lejátszásra.

A rádió **kikapcsolásához** nyomja meg ismét a **(15)** Be-/Ki-gombot. Az audióforrás aktuális beállítása tárolásra kerül.

### A hangerő beállítása

A bekapcsolás után a rádión mindig egy alacsony hangerő van beállítva.

A hangerő megnöveléséhez forgassa el a **(14)**

**(GPB 18V-5 C)** óra-gombot, illetve a **(22)**

**(GPB 18V-5 SC)** menü-gombot az óramutató járásával megegyező irányba, a hangerő csökkentéséhez pedig az ellenkező irányba.

A hangerő beállításának 0 és 30 közötti értéke megjelenik a kijelzőn. Egy rádióadó beállítása vagy az adók közötti átkapcsolás előtt állítsa be a hangerőt egy alacsony értékre, külső audió forrás elindítása előtt pedig egy közepes értékre.

A hang kikapcsolásához rövid időre nyomja meg a **(12)** némító gombot. A kijelzőn megjelenik a **(f)** némító kapcsolása kijelzése.

Ha ismét be akarja kapcsolni a hangot, vagy nyomja be ismét rövid időre a némító-gombot vagy forgassa el a **(14)**

**(GPB 18V-5 C)** óra-gombot, illetve a **(22)**

**(GPB 18V-5 SC)** menü-gombot az óramutató járásával megegyező irányba.

### A hangzás beállítása

A hangfelvételek optimális lejátszásához egy equalizer van beépítve a rádióba.

A magas és a mély hangszintet kézi úton külön-külön is meg lehet változtatni, vagy a különböző zenei stílusokhoz összeállított előzetes hangzásbeállításokat lehet használni. Itt az előre beprogramozott **JAZZ, ROCK, POP** és **CLASSIC** beállítás, valamint a felhasználó által programozható

**CUSTOM** beállítás között lehet választani. A hangzás beállításai minden egyes audióforráshoz külön-külön kerülnek tárolásra.

Az egyik tárolt előzetes hangzásbeállítás kiválasztásához nyomja meg annyiszor a **(20)** Equalizer-gombot, hogy a kijelzőn megjelenjen a kívánt **(i)** előzetes hangzásbeállítás kijelzése.

A **CUSTOM** beállítás megváltoztatása:

- A magas hangszintet és a mély a hangszintet –5 és +5 között lehet beállítani.
- Nyomja be 0,5 másodpercnél hosszabb időre a **(20)** Equalizer-gombot. A **(i)** előzetes hangzásbeállítás-kijelzőn megjelenik a **CUSTOM** kijelzés.
- GPB 18V-5 C: A **(d)** magas/mély hangszint kijelzőn megjelenik a **TRE** kijelzés, a magas hangszint pillanatnyi értéke pedig villog. A magas hangszint megváltoztatásához forgassa el a **(14)** óra-gombot. A beállított érték mentéséhez nyomja meg a **(14)** óra-gombot.
- A **(d)** magas/mély hangszint kijelzőn most **BAS**, valamint a mély hangszint pillanatnyi értéke kerül kijelzésre. A mély hangszintet ugyanúgy lehet megváltoztatni és menteni, mint a magas hangszintet.
- GPB 18V-5 SC: A **(k)** multifunkcionális kijelzőn **<Treble>** és a magas hangszint pillanatnyi értéke kerül kijelzésre. A magas hangszint megváltoztatásához forgassa el a **(22)** menü-gombot. A beállított érték mentéséhez nyomja meg a **(22)** menü-gombot.
- A **(k)** multifunkcionális kijelzőn most **<Bass>**, valamint a mély hangszint pillanatnyi értéke kerül kijelzésre. A mély hangszintet ugyanúgy lehet megváltoztatni és menteni, mint a magas hangszintet.
- A mély hangszint mentése után, illetve 10 másodperccel a **(14)** óra-gomb/a **(22)** menü-gomb utolsó megnyomása után a rádió visszaáll a standard kijelzésre.

### Egy audióforrás kijelölése

Egy audió forrás kijelöléséhez nyomja meg annyiszor a **(18)** forrás kijelölő gombot, ahányszor szükséges, hogy a kijelzőn a kívánt belső, illetve külső audió forrás kerüljön kijelzésre:

- **DAB**: digitális DAB+ (**GPB 18V-5 SC**) rádió,
- **FM**: analóg URH rádió
- **AUX**: külső audióforrás (például CD lejátszó) a médiafiókban található 3,5-mm-es **AUX IN (10)** hüvelyen keresztül,
- **✱**: külső audióforrás (pl. okostelefon) a **Bluetooth®**-összeköttetésen keresztül.

Az aktuális audió forrás az **(h)** audió forrás kijelzőn, illetve a **Bluetooth® (g)** kijelzőn látható.

### DAB+-rádióadó beállítása/tárolása (GPB 18V-5 SC)

A DAB+-rádióadó audióforrás kijelöléséhez nyomja meg annyiszor a **(18)** forrás kijelölő gombot, hogy a kijelzőn megjelenjen a **(h)** **DAB** audióforrás kijelzése.

Egy rövid inicializálás után a legutoljára beállított rádióadó kerül lejátszásra.

Az adó neve a **(k)** multifunkcionális kijelző felső sorában kerül kijelzésre. Azt, hogy a multifunkcionális kijelző alsó sorában milyen kiegészítő információ jelenjen meg, a menüfunkcióban lehet beállítani.

- **Az adók közötti átkapcsoláshoz** forgassa el addig a **(18)** forrás kijelölő gombot, amíg a kívánt adó a kijelzőn megjelenik. A kijelölés megerősítéséhez nyomja meg a **(18)** forrás kijelölő gombot. A rádió átkapcsol a kijelölt adóra.
- Az adók közötti átkapcsoláshoz alternatív megoldásként a **(13)** lefelé kereső gombot vagy a **(19)** felfelé kereső gombot is meg lehet nyomni.
- Egy **beállított adó mentéséhez** nyomja meg addig a kívánt memóriahely **(17)** program tároló gombját, amíg a **(c)** memóriahely kijelzőn megjelenik a memóriahely száma.
- Egy **előzőleg mentett adó lejátszásához** nyomja be rövid időre az egyik **(17)** program tároló gombot. Ekkor a **(c)** memóriahely kijelzőn megjelenik a memóriahely száma.

**Figyelem:** Ha vételi problémák lépnek fel, a DAB+-állomás-keresést kézi úton is el lehet indítani. Ehhez jelölje ki a menüben a **<Auto Scan>** menüpontot, vagy nyomja meg egyidejűleg a **(13)** lefelé kereső gombot és a **(19)** felfelé kereső gombot. Az állomás-keresés befejezése után 4 adó kerül az 1.–4. program tároló helyen tárolásra. A rendszer a korábban itt tárolt adókat ekkor felülírja.

Ha nem található DAB+-rádióadó a **(k)** multifunkcionális kijelzőn megjelenik a **<No DAB Station – Please Auto Scan>** kijelzés.

### URH-rádióadó beállítása/tárolása

Az URH-rádióadó audióforrás kijelöléséhez nyomja meg annyiszor a **(18)** forrás kijelölő gombot, hogy a kijelzőn megjelenjen a **(h)** **FM** audióforrás kijelzése.

GPB 18V-5 C: A rádióadó frekvenciája a beállítás közben a **(j)** időkijelzőn, utána pedig a **(a)** adófrekvencia kijelzőn jelenik meg.

GPB 18V-5 SC: A **(k)** multifunkcionális kijelző felső sorában megjelenik a pillanatnyilag lejátszásra kerülő adó adófrekvenciája. Azt, hogy a multifunkcionális kijelző alsó sorában milyen kiegészítő információ jelenjen meg, a menüfunkcióban lehet beállítani.

Egy alkalmas jel kielégítően erős vétele esetén a rádió automatikusan átkapcsol sztereóvételel és a kijelzőn megjelenik a **(e)** sztereóvételel kijelzése.

- **Egy adott adó beállításához** forgassa el addig a **(18)** forrás kijelölő gombot, amíg a kijelzőn megjelenik a kívánt frekvencia, illetve a kívánt adó.
- **A következő nagy jelerősségű adó kikereséséhez** nyomja meg röviden **(13)** lefelé kereső gombot vagy a

(19) felfelé kereső gombot. A kijelzőn megjelenik és a rádióban lejátszásra kerül a következő megtalált adó.

- Az **összes nagy jelerősségű adó kereséséhez** nyomja be 0,5 másodpercnél hosszabb időre a (13) lefelé kereső gombot vagy a (19) felfelé kereső gombot. Minden megtalált adó 5 másodpercig lejátszásra kerül, majd a keresés egészen a frekvenciasáv végéig folytatódik. Az állomáskezesés megszakításához nyomja meg röviden a (13) lefelé kereső gombot vagy a (19) felfelé kereső gombot.
- Egy **beállított adó mentéséhez** nyomja meg addig a kívánt memóriahely (17) program tároló gombját, amíg a (c) memóriahely kijelzőn megjelenik a memóriahely száma.
- A legerősebb adó **automatikus kereséshez és tároláshoz** nyomja meg egyidejűleg a (13) lefelé kereső gombot és a (19) felfelé kereső gombot. A rádió megvizsgálja valamennyi vehető adót és a legjobb vételt nyújtó 4 adót az 1.–4. program tároló helyen tárolja. Ne felejtse el, hogy a rádió szükség esetén az itt korábban tárolt adókat felülírja.  
A keresés befejeztével az 1. program tároló helyen tárolt adó kerül lejátszásra.
- Egy **előzőleg mentett adó lejátszásához** nyomja be rövid időre az egyik (17) program tároló gombot. Ekkor a (c) memóriahely kijelzőn megjelenik a memóriahely száma.

#### A rúdantenna helyzetének beállítása

A rádió az arra felszerelt (30) rúdantennával kerül kiszállításra. Ha egy URH-adót vesz, forgassa el a rúdantennát abba az irányba, amely a legjobb vételt nyújtja.

Ha nem sikerül kielégítő minőségű vételt beállítani, állítsa fel a rádiót egy olyan helyen, ahol jobb vételre van lehetőség.

**Figyelem:** Ha a rádiót rádióállomások, rádiókészülékek vagy más elektronikus berendezések közvetlen környezetében üzemeltetik, a vételében zavarok léphetnek fel.

#### Külső audió források csatlakoztatása az AUX csatlakozáson keresztül

Nyissa ki a (8) reteszelőkart és hajtsa fel a médiafiók (7) fedelét. Dugja bele a (9) AUX-kábel 3,5 mm dugóját a **AUX IN**-hüvelybe (10). Csatlakoztassa egy megfelelő audió forráshoz az AUX-kábelt.

Az AUX-audió forrás lejátszásához nyomja meg annyiszor a (18) forrás kijelző gombot, amíg eléri a (h) audió forrás kijelzőn a **AUX** kijelzés jelenik meg.

A szennyeződések elleni védelemhez ismét zárja le és reteszelve a médiafiók (7) fedelét, miután eltávolítja az AUX-kábel csatlakozódugóját.

Ha a mérete megfelelő, az AUX csatlakozáson keresztül csatlakoztatott audióforrást a (6) tároló fiókba is be lehet tenni.

Ha AUX-üzem módban megnyomja az egyik (17) program tároló gombot, a rádió átkapcsol a legutóljára használt rádió üzemmódban tárolt adóra.

#### Külső audió források lejátszása/vezérlése Bluetooth®-on keresztül

Egy audió forrás (pl. okostelefon) **Bluetooth®**-on keresztül való lejátszásához vagy nyomja meg annyiszor a (18) forrás kijelző gombot, hogy a kijelzőn a **Bluetooth® (g)** kijelzés jelenjen meg, vagy függetlenül a pillanatnyi audió forrástól nyomja meg röviden a **Bluetooth® (21)** gombot.

Ha a rádió már össze volt kötve **Bluetooth®**-on keresztül egy külső audió forrással és ha ez az audió forrás most is rendelkezésre áll, akkor a rádió automatikusan felépít egy kapcsolatot ezzel az audió forrással. Mihelyt a kapcsolat felépítésre került, a **Bluetooth® (g)** kijelzés folytonosan világítani kezd. **GPB 18V-5 SC:** A rádióval a **Bluetooth®**-on keresztül összekötött készülék neve a (k) multifunkcionális kijelző felső sorában kerül kijelzésre. Az alsó sorban a rádióval összekötött készülék által kibocsátott szöveg kerül kijelzésre.

Ha 2 percen belül nem sikerül felépíteni egy összeköttetést, akkor a rádió megszakítja a próbálkozást és a **Bluetooth® (g)** kijelzés tartósan villogni kezd.

**GPB 18V-5 SC:** A (k) multifunkcionális kijelzőn megjelenik a **<Not connected>** kijelzés.

Ha egy összeköttetés felépítése nélkül további 17 perc eltelt, a rádió automatikusan kikapcsol.

Új összeköttetés felépítése **Bluetooth®**-on keresztül:

- Egy új külső audió forrással való összeköttetés felépítéséhez, nyomja be 0,5 másodpercnél hosszabb időre a **Bluetooth® (21)**-gombot. Erre egy keresési folyamat közben, fennálló kapcsolat esetén vagy egy másik audió forrással való működés közben is van lehetőség.
- A rádió elindítja a keresési folyamatot. A keresési folyamat közben a **Bluetooth® (g)** kijelző villog.
- Aktiválja a külső audió forrással a kapcsolatot. Okostelefonoknál erre általában a **Bluetooth®**-menüben van lehetőség. A rádió rendelkezésre álló forrásoknál a **GPB 18V-5 C xxxx**, illetve a **GPB 18V-5 SC xxxx** név alatt jelenik meg. Ehhez vegye figyelembe az audió forrása / az okostelefonja használati utasítását is.
- Mihelyt fennáll a **Bluetooth®**-on keresztül egy kapcsolat, a **Bluetooth® (g)** kijelző tartósan világítani kezd.

A **Bluetooth®**-on keresztül csatlakoztatott audió forrást a rádióon keresztül is lehet vezérelni:

- Egy **cím kijelöléséhez és elindításához** nyomja meg annyiszor röviden a (19) felfelé kereső gombot, illetve a (13) lefelé kereső gombot, amíg eléri a kívánt címet. A kijelölt cím lejátszása automatikusan elindításra kerül.
- A **lejátszás megszakításához** nyomja meg a (12) némító gombot. A kijelzőn megjelenik a (f) némító kapcsolása kijelzése.
- A **lejátszás folytatásához** nyomja meg ismét a (12) némító gombot, változtassa meg a hangerőt vagy nyomja meg a (19) felfelé kereső gombot, illetve a (13) lefelé kereső gombot.
- Egy **címen belül előre-, illetve visszacsévéléshez** tartsa addig benyomva a (19) felfelé kereső gombot, illetve a (13) lefelé kereső gombot, amíg eléri a címen belül a kívánt pontot.



Ha **Bluetooth®**-üzemmódban megnyomja az egyik **(17)** program tároló gombot, a rádió átkapcsol a legutoljára használt rádió üzemmódban tárolt adóra.

#### **(GPB 18V-5 C) az időkijelzés beállítása**

Az időkijelzés menü felhívásához nyomja be rövid időre a **(14)** óra-gombot.

Itt a 12-órás **<12H>** és a 24-órás **<24H>** kijelzés között lehet választani és be lehet állítani az órákat és a percekét.

Navigálás a menüben:

- A menübeállítások megváltoztatása: Forgassa el a **(14)** óra-gombot.
- A menübeállítások mentése: Nyomja meg az óra-gombot.
- A percek beállítása után, illetve 10 másodperccel az óra-gomb megnyomása után a rádió visszaáll az audió-üzemre.

Ha a rádió már nem tárolja az időt, cserélje ki a pufferelemeket.

#### **(GPB 18V-5 C) reset-funkció (visszaállítás)**

Ha a rádió valamennyi beállítását vissza akarja állítani a gyári beállításokra (Reset), nyomja be 0,5 másodpercnél hosszabb időre a **(14)** óra-gombot. A kijelzőn megjelenik a **<RS>**.

Forgassa el a **(14)** óra-gombot, hogy válasszon a **<YES>** visszaállítás (Reset) és a pillanatnyi beállításokhoz való **<NO>** visszatérés között. A kiválasztott opció nyugtázasához nyomja meg az óra-gombot.

#### **(GPB 18V-5 SC) a menübeállítások megváltoztatása**

Egy menüfunkció felhívásához nyomja meg a **(22)** menü-gombot.

Navigálás a menüben:

- Görgetés egy menüben: Forgassa a **(22)** menü-gombot.
- Egy menübeállítás kijelölése és tárolása: Nyomja meg a **(22)** menü-gombot.
- Átkapcsolás egy almenüre: Nyomja meg a **(22)** menü-gombot.
- Átváltás egy almenüből egy magasabb szintű menüre: Nyomja meg a **(13)** lefelé keresés gombot. A legfelső menüszint eléréseként a rádió automatikusan visszakapcsol az audió-üzemre.

Ha bármelyik menüszinten meg akarja szakítani a menüfunkciót és vissza akar térni az audió-üzemre, nyomja be 1 másodpercnél hosszabb időre a **(13)** lefelé keresés gombot. A rádió alternatív megoldásként az utolsó gombnyomás után 10 másodperc elteltével automatikusan visszatér az audió-üzemre.

Ha a rádió a kikapcsoláskor már nem tárolja a menübeállításokat, cserélje ki a pufferelemeket.

#### **(GPB 18V-5 SC) menüopciók**

A rendelkezésre álló menüpontok részben attól függenek, hogy melyik audió-üzemmódban van működésben a rádió.

A menü belülről a menü neve a **(k)** multifunkcionális kijelző felső sorában, a kijelölhető beállítás pedig az alsó sorban jelenik meg.

#### **<Set Time>**

**Időbeállító menü:** Itt a 12-órás **<12 Hour Mode>** és a 24-órás **<24 Hour Mode>** kijelzés között lehet választani és az időt kézi úton be lehet állítani. Ha az **DAB** audióforrásként egy olyan adó van kijelölve, amely az időpontot is sugározza, a rádió automatikusan átveszi ezt az időpontot.

#### **<Reset All>**

**Visszaállítás menü:** Itt visszaállíthatja valamennyi menübeállítását a gyári beállításra: **<Yes>** vagy visszatérhet a pillanatnyi beállításokhoz: **<No>**.

#### **<Auto Scan>** (az **DAB** audióforrás esetén)

**Automatikus állomáskeresés menü:** Itt elindíthat egy automatikus állomáskeresést.

#### **<Manual Tune>** (az **DAB** audióforrás esetén)

**Kézi hangolás menü:** Itt kézi úton beállíthatja a kívánt frekvenciát.

#### **<Display Type>** (az **DAB** audióforrás esetén)

**Kijelzési típus menü:** Itt kijelölheti, melyik szöveg jelenjen meg a **(k)** multifunkcionális kijelző legalsó sorában:

- a rádióadó által sugárzott információs szöveg **<Dynamic Label>**,
- az adó frekvenciája **<Frequency>**,
- a jelerősség **<Signal Strength>**,
- a rádióadó által sugárzott program típusa **<Program Type>**.

#### **<Display Type>** (az **FM** audióforrás esetén)

**Kijelzési típus menü:** Itt kijelölheti, melyik szöveg jelenjen meg a **(k)** multifunkcionális kijelző legalsó sorában:

- a rádióadó által sugárzott információs szöveg **<Radio Text>**,
- az adó neve **<Program Service>**,
- a rádióadó által sugárzott program típusa: **<Program Type>**.

## **Külső berendezések energiaellátása**

### **USB-csatlakozó**

Az olyan készülékeket, amelyekben lehetőség van az USB-vel való energiaellátásra (pl. a különböző mobiltelefonok), az USB-csatlakozó segítségével is fel lehet tölteni. A maximális töltőáram **2,1 A**.

Nyissa ki a **(8)** reteszelőkart és hajtsa fel a médiafiók **(7)** fedelét. Csatlakoztassa a külső készülék USB-csatlakozóját egy megfelelő USB-kábellel a rádió **(11)** USB-töltőhüvelyéhez (**USB**).

Akkumulátoros üzem esetén a külső készüléket csak addig lehet tölteni, amíg a rádió be van kapcsolva.

Ha ehhez megfelelő a mérete, a külső készüléket töltés közben a **(6)** tároló fiókban is lehet tárolni. Ha a külső készülék a töltési folyamat közben felmelegszik, hagyja nyitva a médiafiók **(7)** fedelét, hogy megóvja a külső készüléket a túlmelegedéstől.

A töltési folyamat befejezése, illetve az USB-kábel eltávolítása után zárja ismét le a **(7)** fedelet, hogy megóvja a rádiót a szennyeződésektől.

### Váltakozó áramú csatlakozó

A váltakozó áramú csatlakozók segítségével további külső elektromos készülékeket lehet üzemeltetni. A dugaszoló aljzatok az adott országspecifikus szabványoknak megfelelően különbözők lehetnek.

Külső készülékeket a váltakozó áramú csatlakozón keresztül csak akkor lehet energiával ellátni, ha a rádió a villamos hálózatról üzemel. Akkumulátoros üzemben erre nincs lehetőség. Ha a rádió csatlakoztatva van a villamos hálózathoz, akkor ennek nyugtázására a zöld **(3)** jelzőlámpa világít.

A berendezéshez csatlakoztatott összes elektromos készülék áramfelvételének összege nem haladhatja meg az alábbi táblázatban megadott értéket (lásd a berendezés házán a **(4)** fedelek alatt található feliratot):

Rendelési szám	A max. áramfelvételek összege (A)
3 601 DA4 000	15
3 601 DA4 100	15
3 601 DA4 170	12
3 601 DA4 1W0	15
3 601 DA4 130	9
3 601 DA4 140	9

Nyissa ki a váltakozó áramú csatlakozók **(4)** fedelét és dugja bele a külső elektromos készülék csatlakozó dugóját a rádió **(5)** csatlakozó aljzatába.

### Munkavégzési tanácsok

#### Tájékoztató az akkumulátor optimális kezeléséhez

Óvja meg az akkumulátort a nedvességtől és a víztől.

Az akkumulátort csak a  $-20^{\circ}\text{C}$  ...  $50^{\circ}\text{C}$  hőmérséklet tartományban szabad tárolni. Ne hagyja például az akkumulátort nyáron egy gépjárműben.

Időnként tisztítsa meg az akkumulátor szellőzőrését egy puha, tiszta és száraz ecsettel.

Ha az akkumulátor feltöltése után a készülék már csak lényegesen rövidebb ideig üzemeltethető, akkor az akkumulátor elhasználódott és ki kell cserélni.

Vegye figyelembe a hulladékba való eltávolítással kapcsolatos előírásokat.

## Karbantartás és szerviz

### Karbantartás és tisztítás

A rádiót tartsa tisztán, hogy jól és biztonságosan dolgozhasson.

Ha a csatlakozó vezetéket ki kell cserélni, akkor a cserével csak a magát a **Bosch** céget, vagy egy **Bosch** elektromos kéziszerszám-műhely ügyfélszolgálatát szabad megbízni, nehogy a biztonságra veszélyes szituáció lépjen fel.

A szennyeződések egy nedves, puha kendővel törölje le. Tisztító- vagy oldószereket ne használjon.

### Vevőszolgálat és alkalmazási tanácsadó

A vevőszolgálat a terméke javításával és karbantartásával, valamint a pótalkatrészekkel kapcsolatos kérdésekre szívesen válaszol. A pótalkatrészekkel kapcsolatos robbantott ábrák és egyéb információk a következő címen találhatók:

#### www.bosch-pt.com

A Bosch Alkalmazási Tanácsadó Team a termékeinkkel és azok tartozékaival kapcsolatos kérdésekben szívesen nyújt segítséget.

Ha kérdései vannak vagy pótalkatrészeket szeretne rendelni, okvetlenül adja meg a termék típusabláján található 10-jegyű cikkszámot.

#### Magyarország

Robert Bosch Fkt.

1103 Budapest

Gyömrői út. 120.

A [www.bosch-pt.hu](http://www.bosch-pt.hu) oldalon online megrendelheti készülékének javítását.

Tel.: +36 1 879 8502

Fax: +36 1 879 8505

info.bsc@hu.bosch.com

[www.bosch-pt.hu](http://www.bosch-pt.hu)

#### További szerviz-címek itt találhatók:

[www.bosch-pt.com/serviceaddresses](http://www.bosch-pt.com/serviceaddresses)

### Szállítás

A benne található lithium-ionos-akkumulátorokra a veszélyes árukra vonatkozó előírások érvényesek. A felhasználók az akkumulátorokat a közúti szállításban minden további nélkül szállíthatják.

Ha az akkumulátorok szállításával harmadik személyt (például: légi vagy egyéb szállító vállalatot) bíznak meg, akkor figyelembe kell venni a csomagolásra és a megjelölésre vonatkozó különleges követelményeket. Ebben az esetben a küldemény előkészítésébe be kell vonni egy veszélyes áru szakembert.

Csak akkor küldje el az akkumulátort, ha a háza nincs megromlódva. Ragassza le a nyitott érintkezőket és csomagolja be úgy az akkumulátort, hogy az a csomagoláson belül ne mozoghasson. Vegye figyelembe az adott országban belüli, az előbbieknél esetleg szigorúbb helyi előírásokat.

### Eltávolítás



A rádiókat, az akkumulátorokat/elemeket, a tartozékokat és a csomagolóanyagokat a környezetvédelmi szempontoknak megfelelően kell újrafelhasználásra leadni.



Ne dobja ki a rádiókat és az akkumulátorokat/elemeket a háztartási szemétkébe!

#### Csak az EU-tagországok számára:

A 2012/19/EU európai irányelvnek megfelelően a már nem használható rádiókat és a 2006/66/EK európai irányelvnek megfelelően a már nem használható akkumulátorokat/elemeket külön össze kell gyűjteni és a környezetvédelmi szempontoknak megfelelően kell újrafelhasználásra leadni.

**Akkumulátorok/elemek:****Li-ion:**

Kérjük vegye figyelembe a Szállítás fejezetben található tájékoztatót (lásd „Szállítás”, Oldal 130) funkciógombot.

## Русский

### Только для стран Евразийского экономического союза (Таможенного союза)

В состав эксплуатационных документов, предусмотренных изготовителем для продукции, могут входить настоящее руководство по эксплуатации, а также приложения. Информация о подтверждении соответствия содержится в приложении.

Информация о стране происхождения указана на корпусе изделия и в приложении.

Дата изготовления указана на корпусе изделия.

Контактная информация относительно импортера содержится на упаковке.

**Срок службы изделия**

Срок службы изделия составляет 7 лет. Не рекомендуется к эксплуатации по истечении 5 лет хранения с даты изготовления без предварительной проверки (дату изготовления см. на этикетке).

**Перечень критических отказов и ошибочные действия персонала или пользователя**

- не использовать с поврежденной рукояткой или поврежденным защитным кожухом
- не использовать при появлении дыма непосредственно из корпуса изделия
- не использовать с перебитым или оголенным электрическим кабелем
- не использовать на открытом пространстве во время дождя (в распыляемой воде)
- не включать при попадании воды в корпус
- не использовать при сильном искрении
- не использовать при появлении сильной вибрации

**Критерии предельных состояний**

- перетёрт или повреждён электрический кабель
- повреждён корпус изделия

**Тип и периодичность технического обслуживания**

Рекомендуется очистить инструмент от пыли после каждого использования.

**Хранение**

- необходимо хранить в сухом месте
- необходимо хранить вдали от источников повышенных температур и воздействия солнечных лучей

- при хранении необходимо избегать резкого перепада температур
- хранение без упаковки не допускается
- подробные требования к условиям хранения смотрите в ГОСТ 15150 (Условие 1)

**Транспортировка**

- категорически не допускается падение и любые механические воздействия на упаковку при транспортировке
- при разгрузке/погрузке не допускается использование любого вида техники, работающей по принципу зажима упаковки
- подробные требования к условиям транспортировки смотрите в ГОСТ 15150 (Условие 5)

### Указания по технике безопасности



**Прочтите все указания и инструкции по технике безопасности.** Несоблюдение указаний по технике безопасности и инструкций может привести к поражению электрическим током, пожару и/или тяжелым травмам.

мам.

**Сохраняйте эти инструкции и указания для будущего использования.**

- ▶ **Каждый раз перед началом работы проверяйте радиоприемник, шнур питания и штепсель. Не используйте радиоприемник, если обнаружены повреждения. Не вскрывайте радиоприемник и штепсель самостоятельно, его ремонт разрешается выполнять только квалифицированному персоналу и только с использованием оригинальных запчастей.** Поврежденные радиоприемники, шнур и штепсель повышают риск поражения электрическим током.
- ▶ **Штепсельная вилка должна быть вставлена в розетку с защитным контактом, к которой легко получить доступ.**
- ▶ **Штепсельная вилка должна подходить к розетке. Ни в коем случае не изменяйте штепсельную вилку. Не используйте вместе с радиоприемниками штепсель-переходник.** Неизменные штепсельные вилки и подходящие штепсельные розетки снижают риск поражения электрическим током.
- ▶ **Полностью размотайте силовой кабель при работе радиоприемника от сети.** В противном случае силовой кабель может нагреться.
- ▶ **Не разрешается использовать шнур не по назначению, например, для транспортировки или подвески радиоприемника, а также для вытягивания штепсельной вилки из розетки. Избегайте воздействия на шнур высоких температур, масла, острых кромок или подвижных частей электроинструмента.** Поврежденный или спутанный шнур повышает риск поражения электрическим током.



**Берегите радиоприемник от дождя и сырости.** Попадание воды в радиоприемник увеличивает риск удара электрическим током.

- ▶ **Не вскрывайте аккумулятор.** При этом возникает опасность короткого замыкания.
- ▶ **При повреждении и ненадлежащем использовании аккумулятора может выделиться газ. Аккумулятор может возгораться или взрываться.** Обеспечьте приток свежего воздуха и при возникновении жалоб обратитесь к врачу. Газы могут вызвать раздражение дыхательных путей.
- ▶ **При неправильном использовании из аккумулятора может потечь жидкость. Избегайте соприкосновения с ней. При случайном контакте промойте соответствующее место водой. Если эта жидкость попадет в глаза, то дополнительно обратитесь за помощью к врачу.** Вытекающая аккумуляторная жидкость может привести к раздражению кожи или к ожогам.
- ▶ **Острыми предметами, как напр., гвоздем или отверткой, а также внешним силовым воздействием можно повредить аккумуляторную батарею.** Это может привести к внутреннему короткому замыканию, возгоранию с задымлением, взрыву или перегреву аккумуляторной батареи.
- ▶ **Защищайте неиспользуемый аккумулятор от канцелярских скрепок, монет, ключей, гвоздей, винтов и других маленьких металлических предметов, которые могут замкоротить полюса.** Короткое замыкание полюсов аккумулятора может привести к ожогам или пожару.
- ▶ **Используйте аккумуляторную батарею только в изделиях изготовителя.** Только так аккумулятор защищен от опасной перегрузки.
- ▶ **Заряжайте аккумуляторные батареи только с помощью зарядных устройств, рекомендованных изготовителем.** Зарядное устройство, предусмотренное для определенного вида аккумуляторов, может привести к пожарной опасности при использовании его с другими аккумуляторами.



**Защищайте аккумуляторную батарею от высоких температур, напр., от длительного нагревания на солнце, от огня, грязи, воды и влаги.** Существует опасность взрыва и короткого замыкания.



Словесный товарный знак *Bluetooth*<sup>®</sup> и графический знак (логотип) являются зарегистрированным товарным знаком и собственностью *Bluetooth SIG, Inc.* Компания *Robert Bosch Power Tools GmbH* использует этот словесный товарный знак/логотип по лицензии.

## Описание продукта и услуг

Пожалуйста, соблюдайте иллюстрации в начале руководства по эксплуатации.

## Изображенные составные части

Нумерация представленных составных частей выполнена по изображению радиоприемника на странице с иллюстрациями.

- (1) Динамики
- (2) Ручка для переноски
- (3) Контрольная лампочка гнезда переменного тока
- (4) Крышка гнезда переменного тока
- (5) Гнездо переменного тока (**Power Outlets**)
- (6) Отсек для хранения
- (7) Крышка отсека для медиа (**Digital Media Bay**)
- (8) Рычаг блокировки крышки отсека для медиа
- (9) Кабель AUX
- (10) Разъем AUX-IN
- (11) USB-разъем для зарядки
- (12) Кнопка отключения звука
- (13) Кнопка поиска «назад»
- (14) Кнопка часов (**GPB 18V-5 C**)
- (15) Выключатель
- (16) Дисплей
- (17) Кнопки предварительно настроенных радиостанций
- (18) Кнопка установки аудио источника
- (19) Кнопка поиска «вперед»
- (20) Кнопка эквалайзера
- (21) Кнопка *Bluetooth*<sup>®</sup>
- (22) Кнопка меню (**GPB 18V-5 SC**)
- (23) Фиксатор крышки батарейного отсека
- (24) Батарейный отсек (резервные батарейки)
- (25) Кнопка разблокировки аккумулятора<sup>A)</sup>
- (26) Аккумулятор<sup>A)</sup>
- (27) Крышка аккумуляторного отсека (**Battery Bay**)
- (28) Рычаг блокировки крышки аккумуляторного отсека
- (29) Держатель аккумуляторной батареи
- (30) Штыревая антенна

A) Изображенные или описанные принадлежности не входят в стандартный объем поставки. Полный ассортимент принадлежностей Вы найдете в нашей программе принадлежностей.

## Элементы индикации

- (a) Индикатор радиочастот (**GPB 18V-5 C**)
- (b) Индикатор заряженности аккумуляторной батареи
- (c) Индикатор ячейки памяти
- (d) Индикатор высоких/низких частот (**GPB 18V-5 C**)
- (e) Индикатор стереоприема
- (f) Индикатор выключения звука

- (g) Индикатор Bluetooth®
- (h) Индикатор аудио источника
- (i) Индикатор предварительной настройки тембра

- (j) Часы
- (k) Многофункциональный индикатор (GPB 18V-5 SC)

## Технические данные

Строительное радио		GPB 18V-5 C	GPB 18V-5 SC
Товарный номер		3 601 DA4 0..	3 601 DA4 1..
Прием цифрового радиовещания DAB+		–	●
Рабочее напряжение			
– при работе от сети питания	V	230/110	230/110
– при работе от аккумуляторной батареи	V	18	18
Номинальная мощность усилителя	Вт	4 × 5	4 × 5
Диапазон FM-частот	МГц	87,5–108	87,5–108
Диапазон частот цифрового вещания DAB+	МГц	–	174,928–239,200
Совместимость с Bluetooth®		Bluetooth® 5.0	Bluetooth® 5.0
Рабочий диапазон частот Bluetooth®	МГц	2402–2480	2402–2480
Макс. мощность передачи по Bluetooth®	мВт	8	8
Резервные батарейки		2 × 1,5 В LR6 (AA)	2 × 1,5 В LR6 (AA)
Масса согласно EPTA-Procedure 01:2014	кг	9,2–10,2 <sup>A)</sup>	9,2–10,2 <sup>A)</sup>
Класс защиты		☉/I	☉/I
Рекомендуемая температура внешней среды во время зарядки	°C	0 ... +35	0 ... +35
Допустимая температура внешней среды во время эксплуатации	°C	0 ... +35	0 ... +35
Допустимая температура внешней среды во время хранения	°C	–20 ... +50	–20 ... +50
Рекомендуемые аккумуляторы		GBA 18V... ProCORE18V...	GBA 18V... ProCORE18V...
Рекомендуемые зарядные устройства		GAL 18... GAX 18... GAL 36...	GAL 18... GAX 18... GAL 36...

A) в зависимости от используемой аккумуляторной батареи

## Энергоснабжение радиоприемника

Радиоприемник может быть запитан от сети или от литий-ионного аккумулятора (26).

Если для энергоснабжения используется аккумуляторная батарея, через встроенное USB-соединение доступны только функции воспроизведения аудио и питания внешних устройств.

### Эксплуатация с питанием от сети

- **Учитывайте напряжение в сети!** Напряжение источника питания должно соответствовать данным на заводской табличке радиоприемника. Радиоприемники, рассчитанные на 230 В, могут работать также и при напряжении 220 В.

### Эксплуатация от аккумуляторной батареи

- **Пользуйтесь только зарядными устройствами, указанными в технических характеристиках.** Только эти зарядные устройства пригодны для литий-ионного аккумулятора вашего радиоприемника.

**Указание:** применение аккумуляторов, не предназначенных для данного радиоприемника, может привести к сбоям в работе или повреждению приемника.

Литий-ионная аккумуляторная батарея защищена от глубокой разрядки системой «Electronic Cell Protection (ECP)». При разряженной аккумуляторной батарее радиоприемник выключается благодаря схеме защиты.

- **Не включайте радиоприемник повторно после его отключения при помощи схемы защиты.** Аккумулятор может быть поврежден.

### Замена аккумулятора

Разблокируйте с помощью рычага (28) крышку аккумуляторного отсека и откройте ее (27).

Для **извлечения** аккумулятора нажмите кнопку разблокировки аккумулятора (25) и извлеките его из аккумуляторного отсека. **Не применяйте при этом силы.**

Для **установки** аккумуляторной батареи вставьте ее в держатель (29) таким образом, чтобы места подсоединения на аккумуляторе и в креплении совпали. Дайте аккумулятору войти в зацепление.

Закройте крышку аккумуляторного отсека (27) и зафиксируйте.

### Индикатор заряженности аккумулятора

Когда батарея установлена, на дисплее отображаются данные о степени заряженности аккумулятора (26), когда аккумулятор извлечен, эти данные отображаются на самом аккумуляторе.

#### Индикатор заряженности аккумулятора на дисплее

Индикатор заряженности аккумулятора (b) появляется на дисплее при установке аккумулятора с достаточным уровнем заряда, когда установлен аккумулятор с достаточным уровнем напряжения, а радиоприемник не подключен к электросети.

Индикатор	Емкость
	80–100 %
	60–80 %
	40–60 %
	20–40 %
	5–20 %
	0–5 %

#### Индикатор заряженности аккумулятора на аккумуляторе

Если аккумулятор извлечен из радиоприемника, уровень его заряда может быть отображен при помощи зеленых светодиодов индикатора заряженности на аккумуляторе. Нажмите кнопку индикатора заряженности аккумуляторной батареи или , чтобы отобразить степень заряженности аккумуляторной батареи.

Если после нажатия на кнопку индикатора заряженности аккумуляторной батареи не загорается ни один светодиодный индикатор, аккумулятор неисправен и его следует заменить.

#### Тип аккумулятора GBA 18V...



Светодиоды	Емкость
Непрерывный зеленый свет 3×	60–100 %
Непрерывный зеленый свет 2×	30–60 %
Непрерывный зеленый свет 1×	5–30 %

Светодиоды	Емкость
Мигание зеленым цветом 1×	0–5 %

#### Тип аккумулятора ProCORE18V...



Светодиоды	Емкость
Непрерывный зеленый свет 5×	80–100 %
Непрерывный зеленый свет 4×	60–80 %
Непрерывный зеленый свет 3×	40–60 %
Непрерывный зеленый свет 2×	20–40 %
Непрерывный зеленый свет 1×	5–20 %
Мигание зеленым цветом 1×	0–5 %

### Установка/замена резервных батареек

Для сохранения настроек времени и прочих настроек радиоприемника должны быть установлены резервные батарейки. Мы рекомендуем использовать щелочно-марганцевые батарейки.

Разблокируйте с помощью рычага (28) крышку аккумуляторного отсека и откройте ее (27).

При необходимости извлеките аккумулятор (26).

Чтобы открыть крышку батарейного отсека (24), нажмите на фиксатор (23) и снимите крышку батарейного отсека. Установите резервные батарейки из комплекта.

Следите при этом за правильным направлением полюсов в соответствии с изображением с внутренней стороны батарейного отсека.

Установите крышку батарейного отсека (24) на место.

**"REPLACE AA BATTERY WHEN UNIT NO LONGER KEEPS CORRECT TIME"**: Если настройки времени и прочие настройки радиоприемника больше не сохраняются, замените резервные батарейки.

Меняйте сразу все батарейки одновременно. Используйте только батарейки одного производителя и одинаковой емкости.

- **Извлекайте резервные батарейки из радиоприемника, если приемник не будет использоваться в течение продолжительного времени.** При длительном хранении внутри радиоприемника возможна коррозия и саморазрядка резервных батареек.

## Эксплуатация

- **Не допускайте прямого контакта радиоприемника с водой.** Попадание воды в радиоприемник увеличивает риск удара электрическим током.
- **По возможности держите крышки аккумуляторного отсека, отсека для медиа и гнезда переменного тока закрытыми.** Закрытые крышки обеспечивают защиту радиоприемника от воды и пыли.

## Воспроизведение аудио

### Включение/выключение

Чтобы **включить** радиоприемник, нажмите на выключатель **(15)**. Дисплей **(16)** активируется и начинается воспроизведение аудио с последнего установленного источника.

Чтобы **выключить** радиоприемник, снова нажмите на выключатель **(15)**. Текущие настройки воспроизведения будут сохранены.

### Настройка громкости

После включения радиоприемника устанавливается низкая громкость звука.

Чтобы увеличить громкость, поверните кнопку часов **(14) (GPB 18V-5 C)** или кнопку меню **(22) (GPB 18V-5 SC)** по часовой стрелке, или против часовой стрелки, чтобы уменьшить громкость.

На дисплее отображается настройка громкости со значением от 0 до 30. Установите низкое значение громкости перед настройкой или переключением радиостанций или установите среднее значение перед запуском воспроизведения с внешнего аудиисточника.

Чтобы отключить звук, вы можете однократно нажать кнопку отключения звука **(12)**. На дисплее появится индикатор выключения звука **(f)**.

Чтобы снова включить звук, однократно нажмите кнопку отключения звука или поверните кнопку часов **(14) (GPB 18V-5 C)** или кнопку меню **(22) (GPB 18V-5 SC)** по часовой стрелке.

### Настройка тембра

Для оптимального воспроизведения звука радиоприемник оснащен встроенным эквалайзером.

Вы можете вручную менять настройки высоких и низких частот или использовать запрограммированные настройки тембра для различных музыкальных стилей. Вы можете выбрать между предварительными настройками **JAZZ**, **ROCK**, **POP** и **CLASSIC** или задать настройки самостоятельно **CUSTOM**. Звуковые настройки сохраняются отдельно для каждого аудио источника.

Чтобы выбрать предварительные настройки тембра, нажмите (не удерживая) кнопку эквалайзера **(20)** до тех пор, пока необходимая настройка не появится на индикаторе предварительной настройки тембра **(i)** на дисплее.

### Изменение настройки **CUSTOM**:

- Вы можете установить уровень высоких и низких частот в диапазоне от -5 до +5.
- Нажмите и удерживайте кнопку эквалайзера **(20)** дольше полсекунды. На индикаторе предварительной настройки тембра **(i)** на дисплее появляется **CUSTOM**.
- GPB 18V-5 C: на индикаторе высоких/низких частот **(d)** отобразится **TRE**, текущее значение высоких частот мигает. Поверните кнопку часов **(14)**, чтобы изменить уровень высоких частот. Нажмите кнопку часов **(14)**, чтобы сохранить установленное значение. На индикаторе высоких/низких частот **(d)** теперь **BAS** отображается текущее значение низких частот. Изме-

ните и сохраните значение для низких частот, аналогично описанному порядку действий для высоких частот.

- GPB 18V-5 SC: на многофункциональном индикаторе **(k)** отобразится **<Treble>** текущее значение для высоких частот. Поверните кнопку меню **(22)**, чтобы изменить уровень высоких частот. Нажмите кнопку меню **(22)**, чтобы сохранить установленное значение. На многофункциональном индикаторе **(k)** теперь **<Bass>** отображается текущее значение уровня низких частот. Измените и сохраните значение для низких частот, аналогично описанному порядку действий для высоких частот.
- После сохранения настройки для низких частот или через 10 с после последнего нажатия кнопки часов **(14)**/кнопки меню **(22)** радиоприемник возвращается к стандартной индикации на дисплее.

### Выбор аудио источника

Для выбора аудио источника нажимайте кнопку установки аудио источника **(18)**, пока на дисплее не появится необходимый внутренний или внешний аудио источник:

- **DAB**: цифровое радиовещание DAB+ **(GPB 18V-5 SC)**,
- **FM**: аналоговое FM-вещание,
- **AUX**: внешний аудио источник (например, CD-плеер) через разъем 3,5 мм **AUX IN (10)** в отсеке для медиа,
- **Bluetooth**: внешний аудио источник (например, смартфон) по Bluetooth®-соединению.

Текущий аудио источник можно узнать по отображающемуся индикатору аудио источника **(h)** или индикатору Bluetooth® **(g)**.

### Установка/сохранение цифровых радиостанций DAB+ (GPB 18V-5 SC)

Для выбора в качестве аудио источника цифровой радиостанции DAB+ нажимайте кнопку установки аудио источника **(18)**, пока не появится индикатор аудио источника **(h) DAB**.

После непродолжительной инициализации будет произведена последняя установленная радиостанция. Название радиостанции отображается в верхней строке многофункционального индикатора **(k)**. В меню функций можно установить отображение дополнительной информации в нижней строке многофункционального индикатора.

- Для **изменения радиостанции** поворачивайте кнопку установки аудио источника **(18)**, пока на дисплее не появится необходимая станция. Нажмите кнопку установки аудио источника **(18)** для подтверждения выбора. Радиоприемник переключается на выбранную станцию. Кроме того, чтобы сменить радиостанцию вы можете нажать кнопку поиска «назад» **(13)** или кнопку поиска «вперед» **(19)**.
- Чтобы **сохранить настройки радиостанции**, нажмите кнопку предварительно настроенных

радиостанций (17) необходимой ячейки памяти, пока номер ячейки памяти не отразится на индикаторе ячейки памяти (c).

- Чтобы **запустить воспроизведение сохраненной радиостанции**, однократно нажмите одну из кнопок предварительно настроенных радиостанций (17). Номер ячейки памяти загорается на индикаторе ячейки памяти (c).

**Указание:** при возникновении проблем с приемом, вы можете запустить поиск цифровых радиостанций DAB+ вручную. Для этого выберите либо **<Auto Scan>** в меню, либо одновременно нажмите кнопку поиска "назад" (13) и кнопку поиска "вперед" (19). После завершения поиска радиостанций 4 станции сохраняются в ячейках памяти программ с 1 по 4. Сохраненные ранее радиостанции перезаписываются.

Если цифровую станцию DAB+ не удается найти, **<No DAB Station – Please Auto Scan>** загорается на многофункциональном индикаторе (k).

#### Установка/сохранение FM-радиостанций

Для выбора FM-радиостанции в качестве аудиосисточника нажимайте кнопку установки аудиосисточника (18), пока не появится индикатор аудиосисточника (h) FM.

GPB 18V-5 C: во время настройки радиочастота отображается на месте часов (j), а затем на индикаторе радиочастот (a).

GPB 18V-5 SC: частота радиостанции, которая воспроизводится в данный момент, отображается в верхней строке многофункционального индикатора (k). В меню функций можно установить отображение дополнительной информации в нижней строке многофункционального индикатора.

При достаточно устойчивом приеме необходимого сигнала радиоприемник автоматически переключается на стереоприем, на дисплее отображается индикатор стереоприема (e).

- Чтобы **установить определенную радиостанцию**, поверачивайте кнопку установки аудиосисточника (18), пока на дисплее не появится нужная частота или станция.
- Чтобы **начать поиск следующей радиостанции с более устойчивым сигналом**, однократно нажмите кнопку поиска «назад» (13) или кнопку поиска «вперед» (19). Следующая найденная радиостанция будет сохранена и воспроизведена.
- Чтобы **начать поиск всех радиостанций с устойчивым сигналом**, удерживайте нажатой кнопку поиска «назад» (13) или кнопку поиска «вперед» (19) не менее полсекунды. Каждая найденная радиостанция воспроизводится в течение 5 с, после чего поиск продолжается до границы полосы частот. Чтобы отменить поиск радиостанций, однократно нажмите кнопку поиска «назад» (13) или кнопку поиска «вперед» (19).
- Чтобы **сохранить настройки радиостанции**, нажмите кнопку предварительно настроенных радиостанций (17) необходимой ячейки памяти, пока

номер ячейки памяти не отразится на индикаторе ячейки памяти (c).

- Чтобы **начать автоматический поиск и сохранение радиостанций** с самым устойчивым сигналом, одновременно нажмите кнопку поиска «назад» (13) и кнопку поиска «вперед» (19). Радиоприемник проверяет все принимаемые станции и сохраняет 4 станции с наилучшим приемом в ячейках памяти программ с 1 по 4. Обратите внимание, что все сохраненные ранее радиостанции будут перезаписаны. По завершении поиска начинается воспроизведение радиостанции, сохраненной в ячейке памяти программ под номером 1.
- Чтобы **запустить воспроизведение сохраненной радиостанции**, однократно нажмите одну из кнопок предварительно настроенных радиостанций (17). Номер ячейки памяти загорается на индикаторе ячейки памяти (c).

#### Направление штыревой антенны

Радиоприемник поставляется с установленной штыревой антенной (30). При использовании радиоприемника на FM-вещании наклоняйте штыревую антенну в том направлении, где обеспечивается самый устойчивый прием.

Если сигнал приема недостаточен, переместите радиоприемник в место, где сигнал улавливается лучше.

**Указание:** если радиоприемник используется в непосредственной близости от радиооборудования, радиоприборов или других электронных устройств, радиоприем может ухудшиться.

#### Подключение внешних аудио источников через разъем AUX

Разблокируйте с помощью рычага (8) и откройте крышку (7) отсека для медиа. Вставьте 3,5 мм штекер кабеля AUX (9) в AUX IN разъем (10). Подключите кабель AUX к подходящему аудио источнику.

Чтобы запустить воспроизведение аудио источника AUX, нажимайте кнопку установки аудио источника (18), пока не появится индикатор аудио источника (h) AUX.

Для предотвращения попадания грязи закройте крышку (7) отсека для медиа и зафиксируйте после извлечения штекера кабеля AUX.

Если размер позволяет, вы также можете хранить аудио устройство, подключенное по кабелю AUX, в отсеке для хранения (6).

Если во время воспроизведения аудио по AUX будет нажата одна из кнопок предварительно настроенных радиостанций (17), радиоприемник переключается на последнюю сохраненную в режиме радиоприемника радиостанцию.

#### Воспроизведение/управление внешними аудио источниками по Bluetooth®

Чтобы начать воспроизведение с аудио источника (например, смартфона) по Bluetooth®, либо нажимайте кнопку установки аудио источника (18), пока на дисплее не появится индикатор Bluetooth® (g), либо, вне зависи-



мости от текущего аудио источника, нажмите однократно кнопку **Bluetooth® (21)**.

Если радиоприемник уже подключен к внешнему аудио источнику по **Bluetooth®** и этот аудио источник доступен, соединение с этим источником устанавливается автоматически. Как только соединение установлено, начинает гореть индикатор **Bluetooth® (g)**.

GPB 18V-5 SC: название устройства, подключенного по **Bluetooth®**, отображается в верхней строке многофункционального индикатора **(k)**. В нижней строке отображается текст, передаваемый подключенным прибором.

Если соединение не удастся установить в течение 2 минут, установление соединения прекращается, индикатор **Bluetooth® (g)** мигает постоянно.

GPB 18V-5 SC: на многофункциональном индикаторе **(k)** загорается **<Not connected>**.

Если соединение не будет установлено еще через 17 минут, радиоприемник отключится автоматически.

Установка нового соединения по **Bluetooth®**:

- Чтобы подключиться к новому внешнему аудио источнику, удерживайте нажатой кнопку **Bluetooth® (21)** не менее полсекунды. Это также можно сделать во время поиска, при существующем соединении или при воспроизведении на приемнике другого аудио источника.
- Радиоприемник запускает поиск. Во время поиска мигает индикатор **Bluetooth® (g)**.
- Активируйте соединение с внешним источником аудио. Как правило, на смартфонах это можно сделать в настройках в меню **Bluetooth®**. Радиоприемник появится среди доступных вариантов подключения под именем **GPB 18V-5 C xxxx** или **GPB 18V-5 SC xxxx**. Обратите внимание на информацию, приведенную в руководстве по эксплуатации вашего аудио источника/смартфона.
- Как только соединение по **Bluetooth®** установлено, начинает гореть индикатор **Bluetooth® (g)**.

Аудио источником, подключенным по **Bluetooth®** можно также управлять через радиоприемник:

- Чтобы **выбрать и запустить музыкальную дорожку**, коротко нажимайте кнопку поиска "назад" **(19)** или кнопку поиска "вперед" **(13)**, пока не будет выбрана необходимая дорожка. Воспроизведение выбранной дорожки начнется автоматически.
- Чтобы **прервать воспроизведение**, нажмите кнопку отключения звука **(12)**. На дисплее появится индикатор выключения звука **(f)**.
- Чтобы **возобновить воспроизведение**, снова нажмите кнопку отключения звука **(12)**, измените громкость или нажмите кнопку поиска «назад» **(19)** и кнопку поиска «вперед» **(13)**.
- Для **перехода вперед и назад по музыкальным дорожкам** удерживайте нажатой кнопку поиска "назад" **(19)** или кнопку поиска "вперед" **(13)**, пока не будет достигнута нужная позиция.

Если во время воспроизведения аудио по **Bluetooth®** будет нажата одна из кнопок предварительно настроенных радиостанций **(17)**, радиоприемник переключается на

последнюю сохраненную в режиме радиоприемника радиостанцию.

#### Установка часовых настроек (GPB 18V-5 C)

Чтобы перейти в меню часовых настроек, однократно нажмите кнопку часов **(14)**.

Вы можете выбрать формат времени 12 часов **<12H>** и 24 часа **<24H>** и установить значение часов и минут.

Навигация по меню:

- Изменение настроек меню: поверните кнопку часов **(14)**.
- Сохранение настроек меню: нажмите кнопку часов.
- После сохранения настройки минут или через 10 с после последнего нажатия кнопки часов радиоприемник возвращается в режим воспроизведения аудио.

Если настройки времени на радиоприемнике больше не сохраняются, замените резервные батарейки.

#### Функция сброса настроек (GPB 18V-5 C)

Чтобы сбросить все настройки радиоприемника до заводских (Reset), нажмите и удерживайте кнопку часов **(14)** не менее полсекунды. На дисплее появляется **<RS>**.

Поверните кнопку часов **(14)**, чтобы сделать выбор между сбросом **<YES>** и возвратом к текущим настройкам **<NO>**. Подтвердите выбор нажатием кнопки часов.

#### Изменение настроек меню (GPB 18V-5 SC)

Для доступа к меню функций поверните кнопку меню **(22)**.

Навигация по меню:

- Пролистать меню: поверните кнопку меню **(22)**.
- Выбрать и сохранить настройки меню: нажмите кнопку меню **(22)**.
- Перейти в подменю: нажмите кнопку меню **(22)**.
- Вернуться из подменю в основное меню: однократно нажмите кнопку поиска «вперед» **(13)**. При достижении уровня основного меню, радиоприемник возвращается в режим воспроизведения аудио.

Чтобы выйти из меню функций с любого уровня и вернуться в режим воспроизведения аудио, нажимайте кнопку поиска «вперед» **(13)** не менее секунды. В качестве альтернативного варианта, радиоприемник автоматически переключается в режим аудио по истечении 10 с после последнего нажатия кнопки.

Если настройки меню больше не сохраняются при выключении радиоприемника, замените резервные батарейки.

#### Меню опций (GPB 18V-5 SC)

Меню выбора частично зависит от режима аудио, установленного для радиоприемника.

В верхней строке многофункционального индикатора **(k)** всегда отображается название меню, а выбираемая настройка высвечивается в нижней строке.

**<Set Time>**

**Меню настройки часов:** вы можете выбрать формат отображения времени 12 часов **<12 Hour Mode>** или 24

часа **<24 Hour Mode>** и устанавливать время вручную. Если для аудио источника **DAB** выбрана радиостанция, которая передает время, это время принимается автоматически.

#### **<Reset All>**

**Меню сброса настроек:** вы можете сбросить все настройки меню до заводских **<Yes>** или вернуться к текущим настройкам **<No>**.

#### **<Auto Scan>** (если аудио источник **DAB**)

**Меню автоматического поиска радиостанций:** вы можете запустить автоматический поиск станций.

#### **<Manual Tune>** (если аудио источник **DAB**)

**Меню ручной настройки:** вы можете вручную установить необходимую частоту.

#### **<Display Type>** (если аудио источник **DAB**)

**Меню типа индикации:** вы можете выбрать, какой текст будет появляться в нижней строке многофункционального индикатора (**k**):

- информационный текст, передаваемый радиостанцией **<Dynamic Label>**,
- частота радиостанции **<Frequency>**,
- мощность сигнала **<Signal Strength>**,
- тип программы, передаваемой радиостанцией **<Program Type>**.

#### **<Display Type>** (если аудио источник **FM**)

**Меню типа индикации:** вы можете выбрать, какой текст будет появляться в нижней строке многофункционального индикатора (**k**):

- информационный текст, передаваемый радиостанцией **<Radio Text>**,
- название радиостанции **<Program Service>**,
- тип программы, передаваемой радиостанцией **<Program Type>**.

## Питание внешних приборов

### Разъем USB

Разъем USB можно использовать для зарядки устройств, которые могут получать электропитание по USB (например, различные мобильные телефоны). Максимальный уровень зарядного тока составляет **2,1 А**.

Разблокируйте с помощью рычага (**8**) и откройте крышку (**7**) отсека для медиа. С помощью подходящего кабеля USB подключите разъем USB внешнего устройства к USB-разъему для зарядки (**11**) (**USB**) радиоприемника.

При использовании аккумулятора внешнее устройство можно заряжать только при включенном радиоприемнике.

Если размер позволяет, вы можете хранить внешнее устройство в отсеке для хранения (**6**). Если устройство нагревается в процессе зарядки, то оставьте крышку (**7**) отсека для медиа открытой, чтобы избежать перегрева внешнего устройства.

По завершении зарядки отсоедините USB-кабель, а затем закройте крышку (**7**), чтобы избежать загрязнения радиоприемника.

### Гнездо переменного тока

Вы можете использовать дополнительные внешние электроприборы с помощью гнезда переменного тока. Гнезда могут отличаться в зависимости от специфических для конкретных стран стандартов.

Электропитание внешних устройств через гнездо переменного тока возможно только в том случае, если радиоприемник работает от электросети, а не от аккумуляторной батареи. Если радиоприемник подключен к электросети, это подтверждает горящая зеленым светом контрольная лампочка (**3**).

Общее максимально допустимое потребление тока всеми подключенными электрическими устройствами не должно быть выше значений, указанных в следующей таблице (см. также маркировки на корпусе под крышками (**4**)):

Товарный номер	Сумма макс. потребляемого тока (в А)
3 601 DA4 000	15
3 601 DA4 100	15
3 601 DA4 170	12
3 601 DA4 1W0	15
3 601 DA4 130	9
3 601 DA4 140	9

Откройте крышку (**4**) гнезда переменного тока и вставьте штепсельную вилку внешнего электроприбора в гнездо (**5**) на радиоприемнике.

## Указания по применению

### Указания по оптимальному обращению с аккумулятором

Защищайте аккумулятор от влаги и воды.

Храните аккумулятор только в диапазоне температур от  $-20^{\circ}\text{C}$  до  $50^{\circ}\text{C}$ . Не оставляйте аккумулятор летом в автомобиле.

Время от времени прочищайте вентиляционные прорези аккумулятора мягкой, сухой и чистой кисточкой.

Значительное сокращение продолжительности работы после заряда свидетельствует о старении аккумулятора и указывает на необходимость его замены.

Учитывайте указания по утилизации.

## Техобслуживание и сервис

### Техобслуживание и очистка

Для обеспечения качественной и безопасной работы поддерживайте радиоприемник в чистоте.

Если требуется поменять шнур, во избежание опасности обращайтесь на фирму **Bosch** или в авторизованную сервисную мастерскую для электроинструментов **Bosch**.

Выбирайте загрязнения сухой и мягкой тряпкой. Не используйте какие-либо чистящие средства или растворители.

### Сервис и консультирование по вопросам применения

Сервисный отдел ответит на все Ваши вопросы по ремонту и обслуживанию Вашего продукта, а также по запчастям. Изображения с пространственным разделением делателей и информацию по запчастям можно посмотреть также по адресу: [www.bosch-pt.com](http://www.bosch-pt.com)

Коллектив сотрудников Bosch, предоставляющий консультации на предмет использования продукции, с удовольствием ответит на все Ваши вопросы относительно нашей продукции и ее принадлежностей.

Пожалуйста, во всех запросах и заказах запчастей обязательно указывайте 10-значный товарный номер по заводской табличке изделия.

**Для региона: Россия, Беларусь, Казахстан, Украина**  
Гарантийное обслуживание и ремонт электроинструмента, с соблюдением требований и норм изготовителя производятся на территории всех стран только в фирменных или авторизованных сервисных центрах «Роберт Бош». **ПРЕДУПРЕЖДЕНИЕ!** Использование контрафактной продукции опасно в эксплуатации, может привести к ущербу для Вашего здоровья. Изготовление и распространение контрафактной продукции преследуется по Закону в административном и уголовном порядке.

#### Россия

Уполномоченная изготовителем организация:  
ООО «Роберт Бош» Вашутинское шоссе, вл. 24  
141400, г. Химки, Московская обл.  
Тел.: +7 800 100 8007  
E-Mail: [info.powertools@ru.bosch.com](mailto:info.powertools@ru.bosch.com)  
[www.bosch-pt.ru](http://www.bosch-pt.ru)

**Дополнительные адреса сервисных центров вы найдете по ссылке:**

[www.bosch-pt.com/serviceaddresses](http://www.bosch-pt.com/serviceaddresses)

### Транспортировка

На вложенные литиево-ионные аккумуляторные батареи распространяются требования в отношении транспортировки опасных грузов. Аккумуляторные батареи могут перевозиться самим пользователем автомобильным транспортом без необходимости соблюдения дополнительных норм.

При перевозке с привлечением третьих лиц (напр.: самолетом или транспортным экспедитором) необходимо соблюдать особые требования к упаковке и маркировке. В этом случае при подготовке груза к отправке необходимо участие эксперта по опасным грузам.

Отправляйте аккумуляторную батарею только с неповрежденным корпусом. Заклейте открытые контакты и упакуйте аккумуляторную батарею так, чтобы она не перемещалась внутри упаковки. Пожалуйста, соблюдайте также возможные дополнительные национальные предписания.

### Утилизация



Радиоприемники, аккумуляторные батареи/батарейки, принадлежности и упаковку нужно сдавать на экологически чистую утилизацию.



Не выбрасывайте радиоприемники и аккумуляторные батареи/батарейки в бытовой мусор!

### Только для стран-членов ЕС:

В соответствии с европейской директивой 2012/19/EU отслужившие радиоприемники и, в соответствии с европейской директивой 2006/66/EC, поврежденные либо отслужившие аккумуляторные батареи/батарейки нужно собирать отдельно и сдавать на экологически чистую рекуперацию.

### Аккумуляторы/батарей:

#### Литий-ионные:

Пожалуйста, учитывайте указания в разделе "Транспортировка" (см. „Транспортировка“, Страница 139).

## Українська

### Вказівки з техніки безпеки



**Прочитайте всі вказівки з техніки безпеки та інструкції.** Невиконання вказівок з техніки безпеки та інструкцій може призвести до ураження електричним струмом, пожежі та/або важких серйозних

травм.

**Добре зберігайте на майбутнє ці попередження і вказівки.**

- ▶ **Кожного разу перед використанням перевіряйте радіоприймач, кабель і штепсель. Не використовуйте радіоприймач, якщо були виявлені пошкодження. Не розкривайте радіоприймач та штепсель самостійно, його ремонт дозволяється виконувати лише кваліфікованому персоналу і лише з використанням оригінальних запчастин.** Пошкоджений радіоприймач, кабель або штепсель збільшує ризик ураження електричним струмом.
- ▶ **Штепсель має бути вставлений у розетку з захисним контактом, до якої легко отримати доступ.**
- ▶ **Штепсель має пасувати до розетки. Не дозволяється міняти щось у штепселі. Не використовуйте разом з радіоприймачами штепсель-перехідник.** Використання оригінального штепселя та належної розетки зменшує ризик ураження електричним струмом.

- ▶ **Повністю розмотайте силовий кабель при роботі радіоприймача від мережі.** Інакше силовий кабель може нагрітись.
- ▶ **Не використовуйте кабель для перенесення радіоприймача, підвішування або витягування штепселя з розетки. Захищайте кабель від дії високих температур, олії, гострих країв та деталей приладу, що рухаються.** Пошкоджений або закручений кабель збільшує ризик ураження електричним струмом.



**Захищайте радіоприймач від дощу і вологи.** Потраплення води в кришку радіоприймача збільшує ризик ураження електричним струмом.

- ▶ **Не відкривайте акумуляторну батарею.** Існує небезпека короткого замикання.
- ▶ **При пошкодженні або неправильній експлуатації акумуляторної батареї може виходити пар. Акумуляторна батарея може займатись або вибухати.** Впустіть свіже повітря і – у разі скарг – зверніться до лікаря. Пар може подразнювати дихальні шляхи.
- ▶ **При неправильному використанні з акумуляторної батареї може потекти рідина. Уникайте контакту з нею. При випадковому контакті промийте відповідне місце водою. Якщо рідина потрапила в очі, додатково зверніться до лікаря.** Акумуляторна рідина може спричинити подразнення шкіри або опіки.
- ▶ **Гострими предметами, напр., гвіздками або викрутками, або прикладанням зовнішньої сили можна пошкодити акумуляторну батарею.** Можливе внутрішнє коротке замикання, загоряння, утворення диму, вибух або перегрів акумуляторної батареї.
- ▶ **Не зберігайте акумуляторну батарею, якою Ви саме не користуєтесь, поряд із канцелярськими скріпками, ключами, гвіздками, гвинтами та іншими невеликими металевими предметами, які можуть спричинити перемикання контактів.** Коротке замикання між контактами акумуляторної батареї може спричинити опіки або пожежу.
- ▶ **Використовуйте акумуляторну батарею лише у виробках виробника.** Лише за таких умов акумулятор буде захищений від небезпечного перевантаження.
- ▶ **Заряджайте акумуляторні батареї лише в зарядних пристроях, рекомендованих виробником.** Використання заряджувального пристрою для акумуляторних батарей, для яких він не передбачений, може призвести до пожежі.



**Захищайте акумуляторну батарею від тепла, зокрема, напр., від сонячних променів, вогню, бруду, води та вологи.** Існує небезпека вибуху і короткого замикання.



**Словесний товарний знак Bluetooth® і графічні товарні знаки (логотипи) є зареєстрованими товарними**

**знаками і власністю Bluetooth SIG, Inc. Компанія Robert Bosch Power Tools GmbH використовує ці словесні/графічні товарні знаки за ліцензією.**

## Опис продукту і послуг

Будь ласка, дотримуйтеся ілюстрацій на початку інструкції з експлуатації.

### Зображені компоненти

Нумерація зображених компонентів посилається на зображення радіоприймача на сторінці з малюнком.

- (1) Гучномовець
- (2) Переносна рукоятка
- (3) Контрольна лампа гнізда змінного струму
- (4) Кришка гнізда змінного струму
- (5) Гніздо змінного струму (**Power Outlets**)
- (6) Відсік для зберігання
- (7) Кришка відсіку для медіа (**Digital Media Bay**)
- (8) Важіль блокування кришки відсіку для медіа
- (9) Кабель AUX
- (10) Гніздо AUX IN
- (11) USB-роз'єм для заряджання
- (12) Кнопка вимкнення звуку
- (13) Кнопка пошуку за наступними результатами
- (14) Кнопка годинника (**GPB 18V-5 C**)
- (15) Вимикач
- (16) Дисплей
- (17) Кнопки попередньо налаштованих радіостанцій
- (18) Кнопка «Джерело»
- (19) Кнопка пошуку за попередніми результатами
- (20) Кнопка еквалайзера
- (21) Кнопка Bluetooth®
- (22) Кнопка меню (**GPB 18V-5 SC**)
- (23) Фіксатор кришки батарейного відсіку
- (24) Кришка батарейного відсіку (резервні батарейки)
- (25) Кнопка розблокування акумуляторної батареї<sup>A)</sup>
- (26) Акумуляторна батарея<sup>A)</sup>
- (27) Кришка акумуляторної батареї (**Battery Bay**)
- (28) Важіль блокування кришки акумуляторної батареї
- (29) Тримач акумуляторної батареї
- (30) Штир'юва антена

A) Зображене або описане приладдя не входить в стандартний обсяг поставки. Повний асортимент приладдя Ви знайдете в нашій програмі приладдя.

### Елементи індикації

- (a) Індикація радіочастот (**GPB 18V-5 C**)
- (b) Індикатор зарядженості акумуляторної батареї
- (c) Індикація комірки пам'яті

- (d) Індикатор високих/низьких частот (**GPB 18V-5 C**)
- (e) Індикатор стереоприйому
- (f) Індикатор вимкнення звуку
- (g) Індикація Bluetooth®
- (h) Індикація аудіоджерела
- (i) Індикація попереднього регулювання звуку
- (j) Індикація часу
- (k) Багатофункціональний індикатор (**GPB 18V-5 SC**)

### Технічні характеристики

Акумуляторний будівельний радіоприймач		GPB 18V-5 C	GPB 18V-5 SC
Товарний номер		3 601 DA4 0..	3 601 DA4 1..
Приєм DAB+		-	●
Робоча напруга			
- при живленні від мережі	V	230/110	230/110
- при роботі від акумуляторної батареї	V	18	18
Номинальна потужність підсилювача	Вт	4 × 5	4 × 5
Діапазон FM-частот	МГц	87,5-108	87,5-108
Діапазон частот DAB+	МГц	-	174,928-239,200
Сумісність з Bluetooth®		Bluetooth® 5.0	Bluetooth® 5.0
Робочий діапазон частот Bluetooth®	МГц	2402-2480	2402-2480
Потужність передачі Bluetooth® макс.	мВт	8	8
Резервні батарейки		2 × 1,5 В LR6 (AA)	2 × 1,5 В LR6 (AA)
Вага відповідно до EPTA-Procedure 01:2014	кг	9,2-10,2 <sup>A)</sup>	9,2-10,2 <sup>A)</sup>
Клас захисту		⊕/I	⊕/I
Рекомендована температура навколишнього середовища при заряджанні	°C	0 ... +35	0 ... +35
Допустима температура навколишнього середовища при експлуатації	°C	0 ... +35	0 ... +35
Допустима температура навколишнього середовища при зберіганні	°C	-20 ... +50	-20 ... +50
Рекомендовані акумуляторні батареї		GBA 18V... ProCORE18V...	GBA 18V... ProCORE18V...
Рекомендовані зарядні пристрої		GAL 18... GAX 18... GAL 36...	GAL 18... GAX 18... GAL 36...

A) в залежності від використовуваної акумуляторної батареї

### Енергоживлення радіоприймача

Енергоживлення радіоприймача здійснюється через мережу або літій-іонний акумулятор (**26**).

Якщо для енергопостачання використовується акумуляторна батарея, через вбудоване USB-з'єднання доступні тільки функції відтворення аудіо та живлення зовнішніх пристроїв.

### Експлуатація з мережевим інструментом

- ▶ **Зважайте на напругу в мережі!** Напруга в джерелі струму повинна відповідати даним на заводській таблиці радіоприймача. Радіоприймачі, розраховані на 230 В, можуть працювати також і від 220 В.

### Експлуатація від акумуляторної батареї

- ▶ **Використовуйте лише зарядні пристрої, зазначені в технічних даних.** Лише на ці зарядні пристрої розрахований літій-іонний акумулятор, що використовується у вашому радіоприймачі.

**Вказівка:** використання акумуляторних батарей, що не є призначеними для цього радіоприймача, може призвести до перебоїв у роботі або пошкодження радіоприймача.

Літій-іонний акумулятор захищений від глибокого розрядження системою «Electronic Cell Protection (ECP)». При розрядженому акумуляторі радіоприймач вимикається завдяки схемі захисту.

- ▶ **Ніколи не вмикайте радіоприймач після його вимкнення схемою захисту.** Це може пошкодити акумуляторну батарею.

### Заміна акумуляторної батареї

Відкрийте важіль блокування (28) кришки акумуляторної батареї та підніміть кришку (27).

Щоб **вийняти** акумулятор, натисніть на кнопку розблокування акумулятора (25) і вийміть його з акумуляторного відсіку. **Не застосовуйте при цьому силу.**

Щоб **вставити** акумулятор, посуňte його у тримач акумуляторної батареї (29) так, щоб місця кріплення на акумуляторі та тримачі співпали. Дайте акумулятору увійти у зачеплення.

Закрийте кришку акумуляторної батареї (27) та заблокуйте її.

### Індикатор зарядженості акумуляторної батареї

Коли акумулятор встановлений, на дисплеї відображаються дані про ступінь зарядженості акумулятора (26), якщо вийняти акумулятор, ці дані відобразатимуться на самому акумуляторі.

#### Індикатор зарядженості акумуляторної батареї на дисплеї

Індикатор зарядженості акумуляторної батареї (b) з'являється на дисплеї, щойно буде встановлено акумулятор з достатнім рівнем напруги, а радіоприймач не підключений до електромережі.

Індикатор	Ємність
	80–100 %
	60–80 %
	40–60 %
	20–40 %
	5–20 %
	0–5 %

#### Індикатор зарядженості акумуляторної батареї на акумуляторі

Якщо акумуляторна батарея вийнята з радіоприймача, ступінь зарядженості акумулятора можна відобразити за допомогою зелених світлодіодів індикатора зарядженості на акумуляторній батареї.

Натисніть кнопку індикатора зарядженості акумуляторної батареї або , щоб відобразити ступінь зарядженості.

Якщо після натискання на кнопку індикатора зарядженості акумуляторної батареї жоден світлодіод не загоряється, акумулятор вийшов з ладу і його треба замінити.

#### Тип акумуляторної батареї GBA 18V...



Світлодіоди	Ємність
Свічення зеленим кольором 3×	60–100 %

Світлодіоди	Ємність
Свічення зеленим кольором 2×	30–60 %
Свічення зеленим кольором 1×	5–30 %
Блимання зеленим кольором 1×	0–5 %

#### Тип акумуляторної батареї ProCORE18V...



Світлодіоди	Ємність
Свічення зеленим кольором 5×	80–100 %
Свічення зеленим кольором 4×	60–80 %
Свічення зеленим кольором 3×	40–60 %
Свічення зеленим кольором 2×	20–40 %
Свічення зеленим кольором 1×	5–20 %
Блимання зеленим кольором 1×	0–5 %

### Встановлення/заміна резервних батарейок

Для збереження налаштувань часу та інших налаштувань радіоприймача повинні бути встановлені резервні батарейки. Ми рекомендуємо використовувати лужно-марганцеві батарейки.

Відкрийте важіль блокування (28) кришки акумуляторної батареї та підніміть кришку (27).

За потреби вийміть акумулятор (26).

Щоб відкрити кришку батарейного відсіку (24), натисніть на фіксатор (23) і зніміть кришку відсіку. Вставте резервні батарейки з комплекту постачання.

При цьому звертайте увагу на правильну направленість полюсів, як це показано всередині секції для батарейок. Знову вставте кришку батарейного відсіку (24).

**"REPLACE AA BATTERY WHEN UNIT NO LONGER KEEPS CORRECT TIME"**: Якщо налаштування часу та інші налаштування радіоприймача більше не зберігаються, замініть резервні батарейки.

Міняйте відразу всі батарейки. Використовуйте лише батарейки одного виробника і з однаковою ємністю.

► **Виймайте резервні батарейки з радіоприймача, якщо тривалий час не будете користуватися ним.**

При тривалому зберіганні резервні батарейки можуть кородувати у радіоприймачі та саморозряджатися.

### Експлуатація

► **Не допускайте прямого контакту радіоприймача з водою.** Потраплення води в кришку радіоприймача збільшує ризик ураження електричним струмом.

► **Якщо можливо, тримайте кришки акумуляторного відсіку, відсіку для медіа та гнізда змінного струму закритими.** Закриті кришки забезпечують захист радіоприймача від води і пилу.

## Відтворення аудіо

### Увімкнення/вимкнення

Щоб **увімкнути** радіоприймач, натисніть на вимикач **(15)**. Активується дисплей **(16)** і починається відтворення аудіо з останнього встановленого джерела.

Щоб **вимкнути** радіоприймач, ще раз натисніть на вимикач **(15)**. Поточні налаштування аудіоджерела будуть збережені.

### Налаштування гучності

Після увімкнення радіоприймача встановлюється низька гучність звуку.

Щоб збільшити гучність, поверніть кнопку годинника **(14)** (**GPB 18V-5 C**) або кнопку меню **(22)** (**GPB 18V-5 SC**) за годинниковою стрілкою, або проти годинникової стрілки, щоб зменшити гучність.

На дисплеї відображається налаштування зі значенням від 0 до 30. Встановіть низьке значення гучності перед налаштуванням або перемиканням радіостанції або встановіть середнє значення перед початком відтворення з зовнішнього аудіоджерела.

Для вимкнення звуків можна короткочасно натиснути кнопку вимкнення звуку **(12)**. На дисплеї з'являється індикатор вимкнення звуку **(f)**.

Щоб знову увімкнути звук, ще раз короткочасно натисніть кнопку вимкнення звуку або поверніть кнопку годинника **(14)** (**GPB 18V-5 C**) чи кнопку меню **(22)** (**GPB 18V-5 SC**) за годинниковою стрілкою.

### Налаштування звуку

Для оптимального відтворення звуку радіоприймач оснащений вбудованим еквайзером.

Ви можете вручну змінювати налаштування високих і низьких частот або використовувати запрограмовані регулювання звуку для різних музичних стилів. Ви можете вибрати між попередніми налаштуваннями **JAZZ**, **ROCK**, **POP** і **CLASSIC** чи встановити налаштування самостійно **CUSTOM**. Налаштування звуку зберігаються окремо для кожного аудіоджерела.

Щоб вибрати одне з попередніх збережених налаштувань звуку, натискайте кнопку еквайзера **(20)**, поки необхідне налаштування не з'явиться на індикаторі попереднього регулювання звуку **(i)** на дисплеї.

Зміна налаштування **CUSTOM**:

- Ви можете встановити високий і низький рівень звукової передачі в діапазоні від -5 до +5.
- Натискайте кнопку еквайзера **(20)** щонайменше пів секунди. На індикаторі попереднього регулювання звуку **(i)** на дисплеї з'явиться **CUSTOM**.
- GPB 18V-5 C: на індикаторі високих/низьких частот **(d)** відображається **TRE** поточне значення високих частот. Поверніть кнопку годинника **(14)**, щоб змінити високі частоти. Натисніть кнопку годинника **(14)**, щоб зберегти налаштоване значення. Тепер на індикаторі високих/низьких частот **(d)** відображається **BAS** поточне значення низьких частот.

Змініть і збережіть значення для низьких частот, аналогічно описаному порядку дій для високих частот.

- GPB 18V-5 SC: на багатофункціональному індикаторі **(k)** <**Treble**> відобразиться поточне значення для високих частот. Поверніть кнопку меню **(22)**, щоб змінити високі частоти. Натисніть кнопку меню **(22)**, щоб зберегти налаштоване значення. Тепер на багатофункціональному індикаторі **(k)** відображається <**Bass**> поточне значення низьких частот. Змініть і збережіть значення для низьких частот, аналогічно описаному порядку дій для високих частот.
- Після збереження налаштування для низьких частот або через 10 секунд після останнього натискання кнопки годинника **(14)**/кнопки меню **(22)** радіоприймач повертається до стандартних показників на дисплеї.

### Вибір аудіоджерела

Для вибору аудіоджерела натискайте кнопку «Джерело» **(18)**, поки на дисплеї не з'явиться потрібне внутрішнє або зовнішнє аудіоджерело:

- **DAB**: цифрове радіо через DAB+ (**GPB 18V-5 SC**),
- **FM**: аналогове радіо через FM,
- **AUX**: зовнішнє аудіоджерело (наприклад, CD-плеєр) через роз'єм 3,5 мм **AUX IN (10)** у відсіку для медіа,
- **📶**: зовнішнє аудіоджерело (наприклад, смартфон) через з'єднання по **Bluetooth®**.

Поточне аудіоджерело можна розпізнати по індикації аудіоджерела **(h)** або індикації **Bluetooth® (g)**.

### Встановлення/збереження радіостанцій DAB+ (GPB 18V-5 SC)

Для вибору аудіоджерела радіостанції DAB+ натискайте кнопку «Джерело» **(18)**, поки не з'явиться індикація аудіоджерела **(h)** DAB.

Після короткої ініціалізації буде відтворена остання встановлена радіостанція.

Назва радіостанції відображається у верхньому рядку багатофункціонального індикатора **(k)**. У меню функцій можна встановити відображення додаткової інформації в нижньому рядку багатофункціонального індикатора.

- Для **зміни радіостанції** повертайте кнопку «Джерело» **(18)**, поки не з'явиться необхідна станція. Натисніть кнопку «Джерело» **(18)** для підтвердження вибору. Радіоприймач перемикається на обрану станцію. Також для зміни станції можна натиснути кнопку пошуку за наступними результатами **(13)** або кнопку пошуку за попередніми результатами **(19)**.
- Для **збереження налаштованої радіостанції** натискайте кнопку пам'яті радіостанцій **(17)** необхідної комірки пам'яті, поки номер комірки пам'яті не відобразиться на індикації комірки пам'яті **(c)**.
- Для **відтворення збереженої радіостанції** короткочасно натисніть одну з кнопок пам'яті

радіостанцій (17). Номер комірки пам'яті відображається на індикації комірки пам'яті (c).

**Вказівка:** при виникненні проблем з прийомом можна запустити пошук цифрових радіостанцій DAB+ вручну.

Для цього або оберіть **<Auto Scan>** у меню, або одночасно натисніть кнопку пошуку за наступними результатами (13) та кнопку пошуку за попередніми результатами (19). Після завершення пошуку радіостанцій 4 станції зберігаються в комірках пам'яті з 1 по 4. При цьому попередньо збережені радіостанції перезаписуються.

Якщо радіостанцію DAB+ не вдається знайти, відображається **<No DAB Station – Please Auto Scan>** на багатофункціональному індикаторі (k).

#### Встановлення/збереження FM-радіостанцій

Для вибору аудіоджерела FM-радіостанції натискайте кнопку «Джерело» (18), поки не з'явиться індикація аудіоджерела (h)FM.

GPB 18V-5 C: під час налаштування радіочастота відображається на індикації часу (j), а потім на індикаторі радіочастот (a).

GPB 18V-5 SC: частота радіостанції, яка наразі відтворюється, відображається у верхньому рядку багатофункціонального індикатора (k). У меню функцій можна встановити відображення додаткової інформації в нижньому рядку багатофункціонального індикатора.

При досить стійкому прийомі необхідного сигналу радіоприймач автоматично перемикається на стереоприйом, на дисплеї відображається індикація стереоприйому (e).

- Для налаштування певної радіостанції повертайте кнопку «Джерело» (18), доки не з'явиться потрібна частота або радіостанція.
- Для пошуку наступної радіостанції з кращим сигналом короткочасно натисніть кнопку пошуку за наступними результатами (13) або кнопку пошуку за попередніми результатами (19). Наступна знайдена радіостанція буде збережена і відтворена.
- Для пошуку усіх радіостанцій з кращим сигналом принаймні пів секунди натискайте кнопку пошуку за наступними результатами (13) або кнопку пошуку за попередніми результатами (19). Кожна знайдена радіостанція відтворюється протягом 5 секунд, після чого пошук триває до кінця смуги частот. Щоб скасувати пошук радіостанцій, короткочасно натисніть кнопку пошуку за наступними результатами (13) або кнопку пошуку за попередніми результатами (19).
- Для збереження налаштованої радіостанції натискайте кнопку пам'яті радіостанцій (17) необхідної комірки пам'яті, поки номер комірки пам'яті не відобразиться на індикації комірки пам'яті (c).
- Для автоматичного пошуку і збереження радіостанцій з найстійкішим сигналом одночасно натисніть кнопку пошуку за наступними результатами (13) та кнопку пошуку за попередніми результатами (19). Радіоприймач перевіряє всі

прийняті станції і зберігає 4 станції з найкращим прийомом в комірках пам'яті з 1 по 4. Зверніть увагу, що всі збережені раніше радіостанції будуть перезаписані.

Після завершення пошуку починається відтворення радіостанції, збереженої в комірці пам'яті під номером 1.

- Для відтворення збереженої радіостанції короткочасно натисніть одну з кнопок пам'яті радіостанцій (17). Номер комірки пам'яті відображається на індикації комірки пам'яті (c).

#### Направлення штирьової антени

Радіоприймач постачається зі встановленою штирьовою антеною (30). При використанні радіоприймача з FM-мовленням нахиліть штирьову антену в тому напрямку, де забезпечується найстійкіший прийом.

Якщо сигнал прийому недостатній, перемістіть радіоприймач в місце з кращим прийомом.

**Вказівка:** якщо радіоприймач використовується в безпосередній близькості від радіообладнання, радіоприладів або інших електронних пристроїв, радіоприйом може погіршитися.

#### Підключення зовнішніх аудіоджерел через AUX

Відкрите важіль блокування (8) і відкрийте кришку (7) відсіку для медіа. Вставте штекер 3,5 мм кабелю AUX (9) у роз'єм AUX IN (10). Підключіть кабель AUX до потрібного аудіоджерела.

Щоб запустити відтворення аудіоджерела AUX, натискайте кнопку «Джерело» (18), поки не з'явиться індикація аудіоджерела (h) AUX.

Для запобігання потраплянню бруду закрийте кришку (7) відсіку для медіа і зафіксуйте після виймання штекера кабелю AUX.

Якщо розмір дозволяє, ви також можете зберігати аудіопристрій, підключений через кабель AUX, у відсіку для зберігання (6).

Якщо під час відтворення AUX буде натиснута одна з кнопок пам'яті радіостанцій (17), радіоприймач перемикається на останню збережену в режимі радіоприймача радіостанцію.

#### Відтворення/управління зовнішніми аудіоджерелами через Bluetooth®

Щоб почати відтворення аудіоджерела (наприклад, смартфона) по Bluetooth®, натискайте кнопку «Джерело» (18), поки на дисплеї не з'явиться індикація Bluetooth® (g), або, незалежно від поточного аудіоджерела, короткочасно натисніть кнопку Bluetooth® (21).

Якщо радіоприймач вже підключений до зовнішнього аудіоджерела по Bluetooth® і це аудіоджерело доступне, з'єднання з цим джерелом встановлюється автоматично. Щойно з'єднання встановлене, починає тривало світитися індикація Bluetooth® (g).

GPB 18V-5 SC: назва пристрою, підключеного по Bluetooth®, відображається у верхньому рядку багатофункціонального індикатора (k). У нижньому рядку



відображається текст, який передається підключеним пристроєм.

Якщо з'єднання не вдається встановити протягом 2 хвилин, встановлення з'єднання припиняється, індикація **Bluetooth® (g)** тривало блимає.

GPB 18V-5 SC: на багатофункціональному індикаторі **(k)** відображається **<Not connected>**.

Якщо з'єднання не буде встановлено ще через 17 хвилин, радіоприймач автоматично вимикається.

Встановлення нового з'єднання по **Bluetooth®**:

- Щоб підключитися до нового зовнішнього аудіоджерела, утримуйте кнопку **Bluetooth® (21)** щонайменше пів секунди. Це також можна зробити під час пошуку, при існуючому з'єднанні або при відтворенні іншого аудіоджерела.
- Радіоприймач запускає пошук. Під час пошуку блимає індикація **Bluetooth® (g)**.
- Активуйте з'єднання з зовнішнім аудіоджерелом. Зазвичай на смартфонах це можна зробити в налаштуваннях у меню **Bluetooth®**. Радіоприймач з'явиться серед доступних варіантів підключення під ім'ям **GPB 18V-5 C xxxx** або **GPB 18V-5 SC xxxx**. Зверніть увагу на інформацію, наведену в керівництві з експлуатації вашого аудіоджерела/смартфона.
- Щойно з'єднання по **Bluetooth®** встановлене, починає тривало світитися індикація **Bluetooth® (g)**.

Аудіоджерелом, підключеним по **Bluetooth®**, можна також управляти через радіоприймач:

- Щоб **вибрати і запустити композицію**, короткочасно натисніть кнопку пошуку за наступними результатами **(19)** або кнопку пошуку за попередніми результатами **(13)**, поки не перейдете до потрібної композиції. Відтворення вибраної композиції почнеться автоматично.
- Щоб **перервати відтворення**, натисніть кнопку вимкнення звуку **(12)**. На дисплеї з'являється індикатор вимкнення звуку **(f)**.
- Щоб **відновити відтворення**, знову натисніть кнопку вимкнення звуку **(12)**, змініть гучність або натисніть кнопку пошуку за попередніми результатами **(19)** і кнопку пошуку за наступними результатами **(13)**.
- Для **переходу вперед і назад по композиції** утримуйте кнопку пошуку за наступними результатами **(19)** чи кнопку пошуку за попередніми результатами **(13)**, поки вказівник не досягне встановленої позиції композиції.

Якщо під час відтворення по **Bluetooth®** буде натиснута одна з кнопок пам'яті радіостанцій **(17)**, радіоприймач перемикається на останню збережену в режимі радіоприймача радіостанцію.

#### Налаштування індикації часу (GPB 18V-5 C)

Щоб перейти у меню індикації часу, короткочасно натисніть кнопку годинника **(14)**.

Ви можете вибрати формат відображення часу 12 годин **<12H>** або 24 години **<24H>**, а також встановити години та хвилини.

Навігація в меню:

- Зміна налаштувань меню: поверніть кнопку годинника **(14)**.
- Збереження налаштувань меню: натисніть кнопку годинника.
- Після збереження налаштування хвилин або через 10 секунд після останнього натискання кнопки годинника радіоприймач повертається в режим відтворення аудіо.

Якщо налаштування часу радіоприймача більше не зберігаються, замініть резервні батареї.

#### Функція скидання (GPB 18V-5 C)

Щоб скинути всі налаштування радіоприймача до заводських (Reset), натисніть і утримуйте кнопку годинника **(14)** щонайменше пів секунди. На дисплеї відображається **<RS>**.

Поверніть кнопку годинника **(14)**, щоб зробити вибір між скиданням **<YES>** і поверненням до поточних налаштувань **<NO>**. Підтвердіть свій вибір, натиснувши кнопку годинника.

#### Зміна налаштувань меню (GPB 18V-5 SC)

Щоб перейти до функцій меню, натисніть кнопку меню **(22)**.

Навігація в меню:

- Перехід у меню: поверніть кнопку меню **(22)**.
- Вибір та збереження налаштувань меню: натисніть кнопку меню **(22)**.
- Перехід у підменю: натисніть кнопку меню **(22)**.
- Повернення з підменю в основне меню: натисніть кнопку пошуку за наступними результатами **(13)**. При досягненні рівня основного меню радіоприймач повертається в режим відтворення аудіо.

Щоб вийти з меню функцій з будь-якого рівня і повернутися в режим відтворення аудіо, натискайте кнопку пошуку за наступними результатами **(13)** не менше 1 секунди. Також радіоприймач автоматично перемикається в режим відтворення аудіо після спливання 10 секунд після останнього натискання кнопки.

Якщо налаштування меню більше не зберігаються при вимкненні радіоприймача, замініть резервні батареї.

#### Опції меню (GPB 18V-5 SC)

Меню вибору частково залежить від режиму відтворення аудіо, встановленого для радіоприймача.

У верхньому рядку багатофункціонального індикатора **(k)** відображається назва меню, а обране налаштування — у нижньому.

##### <Set Time>

**Меню налаштування часу:** ви можете вибрати формат відображення часу 12 годин **<12 Hour Mode>** або 24 години **<24 Hour Mode>** і встановлювати час вручну. Якщо для аудіоджерела **DAB** обрана радіостанція, яка передає час, цей час приймається автоматично.

##### <Reset All>

**Меню скидання налаштувань:** ви можете скинути всі

налаштування меню до заводських **<Yes>** або повернутися до поточних налаштувань **<No>**.

**<Auto Scan>** (з аудіоджерелом **DAB**)

**Меню автоматичного пошуку радіостанцій:** ви можете запустити автоматичний пошук станцій.

**<Manual Tune>** (з аудіоджерелом **DAB**)

**Меню ручного налаштування:** ви можете вручну встановити необхідну частоту.

**<Display Type>** (з аудіоджерелом **DAB**)

**Меню типу індикації:** ви можете вибрати, який текст з'являтиметься в нижньому рядку багатофункціонального індикатора (**k**):

- інформаційний текст, який передається радіостанцією **<Dynamic Label>**,
- частота радіостанції **<Frequency>**,
- сила сигналу **<Signal Strength>**,
- тип програми, що передається радіостанцією **<Program Type>**.

**<Display Type>** (з аудіоджерелом **FM**)

**Меню типу індикації:** ви можете вибрати, який текст з'являтиметься в нижньому рядку багатофункціонального індикатора (**k**):

- інформаційний текст, який передається радіостанцією **<Radio Text>**,
- назва радіостанції **<Program Service>**,
- тип програми, що передається радіостанцією **<Program Type>**.

## Живлення зовнішніх приладів

### USB-роз'єм

USB-роз'єм можна використовувати для заряджання пристроїв, які можуть отримувати електроживлення по USB (наприклад, різні мобільні телефони).

Максимальний рівень зарядного струму становить **2,1 А**. Відкрийте важіль блокування (**8**) і відкрийте кришку (**7**) відсіку для медіа. Підключіть USB-роз'єм зовнішнього пристрою до USB-роз'єму для заряджання радіоприймача за допомогою відповідного кабелю (**11**) (USB).

При експлуатації з акумулятором зовнішній пристрій можна заряджати, тільки коли радіоприймач увімкнений. Якщо розмір дозволяє, ви можете зберігати зовнішній пристрій у відсіку для зберігання (**6**). Якщо пристрій нагрівається в процесі заряджання, залиште кришку (**7**) відсіку для медіа відкритою, щоб уникнути перегріву зовнішнього пристрою.

Після завершення заряджання від'єднайте USB-кабель, а потім закрийте кришку (**7**), щоб уникнути забруднення радіоприймача.

### Гніздо змінного струму

Ви можете використовувати додаткові зовнішні електричні пристрої за допомогою гнізда змінного струму. Гнізда можуть відрізнятися залежно від специфічних для конкретних країн стандартів.

Електроживлення зовнішніх пристроїв через гніздо змінного струму можливе, тільки якщо радіоприймач працює від електромережі, а не від акумуляторної батареї. Якщо радіоприймач підключений до електромережі, це підтверджує контрольна лампа, що світиться зеленим світлом (**3**).

Загальне максимально допустиме споживання струму усіма підключеними електричними пристроями не повинно перевищувати значення, наведені у таблиці (див. також маркування на корпусі під кришками (**4**)):

Товарний номер	Сума макс. споживаного струму (в А)
3 601 DA4 000	15
3 601 DA4 100	15
3 601 DA4 170	12
3 601 DA4 1W0	15
3 601 DA4 130	9
3 601 DA4 140	9

Відкрийте кришку (**4**) гнізда змінного струму і вставте штепсель зовнішнього електричного пристрою в гніздо (**5**) на радіоприймачі.

## Вказівки щодо роботи

### Вказівки щодо оптимального поводження з акумулятором

Захищайте акумулятор від вологи і води.

Зберігайте акумулятор лише за температури від  $-20^{\circ}\text{C}$  до  $50^{\circ}\text{C}$ . Зокрема, не залишайте акумулятор влітку в машині.

Час від часу прочищайте вентиляційні отвори акумулятора м'яким, чистим і сухим пензликом.

Занадто коротка тривалість роботи після заряджання свідчить про те, що акумулятор вичерпав себе і його треба поміняти.

Зважайте на вказівки щодо видалення.

## Технічне обслуговування і сервіс

### Технічне обслуговування і очищення

Для якісної і безпечної роботи тримайте радіоприймач в чистоті.

Якщо треба поміняти під'єднувальний кабель, це треба робити на фірмі **Bosch** або в сервісній майстерні для електроінструментів **Bosch**, щоб уникнути небезпек.

Витирайте забруднення вологою м'якою ганчіркою. Не використовуйте жодних миючих засобів або розчинників.

### Сервіс і консультації з питань застосування

В сервісній майстерні Ви отримаєте відповідь на Ваші запитання стосовно ремонту і технічного обслуговування Вашого продукту. Малюнки в деталях і інформацію щодо запчастин можна знайти за адресою: [www.bosch-pt.com](http://www.bosch-pt.com) Команда співробітників Bosch з надання консультацій щодо використання продукції із задоволенням відповість

на Ваші запитання стосовно нашої продукції та приладдя до неї.

При всіх додаткових запитаннях та замовленні запчастин, будь ласка, зазначайте 10-значний номер для замовлення, що стоїть на паспортній табличці продукту.

Гарантійне обслуговування і ремонт електроінструменту здійснюються відповідно до вимог і норм виготовлювача на території всіх країн лише у фірмових або авторизованих сервісних центрах фірми «Роберт Бош».

**ПОПЕРЕДЖЕННЯ!** Використання контрафактної продукції небезпечно в експлуатації і може мати негативні наслідки для здоров'я. Виготовлення і розповсюдження контрафактної продукції переслідується за Законом в адміністративному і кримінальному порядку.

#### Україна

Бош Сервісний Центр електроінструментів

вул. Крайня 1

02660 Київ 60

Тел.: +380 44 490 2407

Факс: +380 44 512 0591

E-Mail: pt-service@ua.bosch.com

www.bosch-professional.com/ua/uk

Адреса Регіональних гарантійних сервісних майстерень за-значена в Національному гарантійному талоні.

#### Адреси інших сервісних центрів наведено нижче:

www.bosch-pt.com/serviceaddresses

#### Транспортування

На додані літєво-іонні акумуляторні батареї розповсюджуються вимоги щодо транспортування небезпечних вантажів. Акумуляторні батареї можуть перевозитися користувачем автомобільним транспортом без потреби виконання додаткових норм.

При пересилці третіми особами (напр.: повітряним транспортом або транспортним експедитором) потрібно додержуватися особливих вимог щодо упаковки та маркування. У цьому випадку у підготовці посилки повинен брати участь експерт з небезпечних вантажів.

Відсилайте акумуляторну батарею лише з непошкодженим корпусом. Заклейте відкриті контакти та запакуйте акумуляторну батарею так, щоб вона не совалася в упаковці. Дотримуйтеся, будь ласка, також можливих додаткових національних приписів.

#### Утилізація



Радіоприймачі, акумулятори/батареї, приладдя і упаковку треба здавати на екологічно чисту повторну переробку.



Не викидайте радіоприймачі та акумулятори/батареї в побутове сміття!

#### Лише для країн ЄС:

Відповідно до європейської Директиви 2012/19/EU радіоприймачі, що вийшли із вживання, та відповідно до європейської Директиви 2006/66/EC пошкоджені або відпрацьовані акумуляторні батареї/батареї повинні

здаватися окремо і утилізуватися екологічно чистим способом.

#### Акумулятори/батареї:

##### Літєво-іонні:

Будь ласка, зважайте на вказівки в розділі "Транспортування" (див. „Транспортування“, Сторінка 147).

## Қазақ

### Еуразия экономикалық одағына (Кеден одағына) мүше мемлекеттер аумағында қолданылады

Өндірушінің өнім үшін қарастырған пайдалану құжаттарының құрамында пайдалану жөніндегі осы нұсқаулық, сонымен бірге қосымшалар да болуы мүмкін. Сәйкестікті растау жайлы ақпарат қосымшада бар.

Өнімді өндірген мемлекет туралы ақпарат өнімнің корпусында және қосымшада көрсетілген.

Өндірілген мерзімі бұйым корпусында көрсетілген.

Импорттерге қатысты байланыс ақпарат өнім қаптамасында көрсетілген.

#### Өнімді пайдалану мерзімі

Өнімнің қызмет ету мерзімі 7 жыл. Өндірілген мерзімнен бастап (өндіру күні зауыт тақтайшасында жазылған) істетпей 5 жыл сақтағаннан соң, өнімді тексеруіс (сервистік тексеру) пайдалану ұсынылмайды.

#### Қызметкер немесе пайдаланушының қателіктері мен істен шығу себептерінің тізімі

- тұтқасы мен корпусы бұзылған болса, өнімді пайдаланбаңыз
- өнім корпусынан тікелей түгін шықса, пайдаланбаңыз
- тоқ сымы бұзылған немесе оқшаулаусыз болса, пайдаланбаңыз
- жауын – шашын кезінде сыртта (далада) пайдаланбаңыз
- корпус ішіне су кірсе құрылғыны қосушы болмаңыз
- көп ұшқын шықса, пайдаланбаңыз
- қатты діріл кезінде пайдаланбаңыз

#### Шекті күй белгілері

- тоқ сымның тозуы немесе зақымдануы
- өнім корпусының зақымдалуы

#### Қызмет көрсету түрі мен жиілігі

Әр пайдаланудан соң өнімді тазалау ұсынылады.

#### Сақтау

- құрғақ жерде сақтау керек

- жоғары температура көзінен және күн сәулелерінің әсерінен алыс сақтау керек
- сақтау кезінде температураның кенет ауытқуынан қорғау керек
- орамасыз сақтау мүмкін емес
- сақтау шарттары туралы қосымша ақпарат алу үшін MEMCT 15150 (шарт 1) құжатын қараңыз

#### Тасымалдау

- тасымалдау кезінде өнімді құлатуға және кез келген механикалық ықпал етуге қатаң тыйым салынады
- босату/жүктеу кезінде пакетті қысатын машиналарды пайдалануға рұқсат берілмейді.
- тасымалдау шарттары талаптарын MEMCT 15150 (5 шарт) құжатын оқыңыз.

## Қауіпсіздік нұсқаулары



**Барлық қауіпсіздік техникасының нұсқауларын және ескертпелерді оқып шығыңыз.** Қауіпсіздік техникасының нұсқауларын және ескертпелерді сақтамау ток соғуға, өртке және/немесе ауыр жарақаттануға әкелуі мүмкін.

**Қауіпсіздік техникасының нұсқаулары мен ескертпелерді болашақ жұмыстар үшін сақтап қойыңыз.**

- ▶ **Әр пайдаланудан бұрын радио қабылдағышты, кабельді және ашаны тексеріңіз. Зақымдар байқалған жағдайда, радио қабылдағышты пайдаланбаңыз. Радио қабылдағыш пен ашаны өз бетіңізбен ашпаңыз және оларды тек білікті маманға және түпнұсқа қосалқы бөлшектермен жөндеуге рұқсат етіңіз.** Зақымдалған радио қабылдағыштар, кабельдер және ашалар электр тогының соғу қаупін арттырады.
- ▶ **Желілік ашаны қорғаныш контактісі бар оңай қолжетімді розеткаға жалғау керек.**
- ▶ **Желілік аша розеткамен үйлесімді болуы керек. Ашаны ешқандай жолмен өзгертуге болмайды. Ешқандай адаптер ашаларын радио қабылдағыштармен бірге қолданбаңыз.** Өзгертілмеген ашаны және жарамды розеткаларды пайдалану ток соғу қаупін төмендетеді.
- ▶ **Радио қабылдағышты желілік қосылыммен пайдаланған кезде желілік кабельді толықтай жайыңыз.** Әйтпесе желілік кабель қызып кетуі мүмкін.
- ▶ **Радио қабылдағышты тасымалдау, асып қою немесе ашасын розеткадан шығару үшін кабельді мақсатынан тыс пайдаланбаңыз. Кабельді ыстықтан, майдан, өткір жиектерден немесе құрылғының жылжымалы бөліктерінен алшақ ұстаңыз.** Зақымдалған немесе шиеленіскен кабель ток соғу қаупін арттырады.



**Радио қабылдағышты жаңбырдан немесе ылғалдан қорғаңыз.** Радио қабылдағыштың ішіне су кірсе, ток соғу қаупі артады.

- ▶ **Аккумуляторды ашпаңыз.** Қысқа тұйықталу қаупі бар.
- ▶ **Аккумулятор зақымдалған немесе дұрыс пайдаланылмаған жағдайда, одан бу шығуы мүмкін. Аккумулятор жанып немесе жарылып қалуы мүмкін.** Таза ауа ішке тартыңыз және шағымдар болса, дәрігердің көмегіне жүгініңіз. Бу тыныс алу жолдарын тітіркендіруі мүмкін.
- ▶ **Аккумулятор дұрыс пайдаланылмаған немесе зақымдалған жағдайда, аккумулятордан сұйықтық ағуы мүмкін. Оған тимеңіз. Кездейсоқ теріге тигенде, сол жерді сумен шайыңыз. Сұйықтық көзге тисе, медициналық көмек алыңыз.** Аккумулятордағы сұйықтық теріні тітіркендіруі немесе күйдіруі мүмкін.
- ▶ **Шеге немесе бұрауыш сияқты ұшты заттар немесе сыртқы әсер арқылы аккумулятор зақымдануы мүмкін.** Бұл қысқа тұйықталуға алып келіп, аккумулятор жануы, түтін шығаруы, жарылуы немесе қызып кетуі мүмкін.
- ▶ **Пайдаланылмайтын аккумуляторды түйіспелерді тұйықтауы мүмкін қыстырғыштардан, тивындардан, кілттерден, шегелерден, винттерден және басқа ұсақ темір заттардан сақтаңыз.** Аккумулятор түйіспелерінің арасындағы қысқа тұйықталу күйіктерге немесе өртке әкелуі мүмкін.
- ▶ **Бұл аккумуляторды тек қана осы өндіруші өнімдерінде пайдаланыңыз.** Сол арқылы аккумуляторды қауіпті, артық жүктеуден сақтайсыз.
- ▶ **Аккумуляторлық батареаны тек өндіруші көрсеткен зарядтау құрылғысымен зарядтаңыз.** Зарядтау құрылғысы белгілі бір аккумуляторлар түріне арналған, оны басқа аккумуляторларды зарядтау үшін пайдалану өрт қаупін тудырады.



**Аккумуляторды, жылудан, сондай-ақ, мысалы, үздіксіз күн жарығынан, оттан, кірден, судан және ылғалдан қорғаңыз.** Жарылыс және қысқа тұйықталу қаупі туындайды.

**Bluetooth® сөз белгісі, сондай-ақ сурет белгілері (логотиптер) Bluetooth SIG, Inc компаниясының тіркелген сауда белгілері және жеке меншігі болып табылады. Осы сөз/сурет белгісінің Robert Bosch Power Tools GmbH тарапынан әр қолданылуы лицензия бойынша жүзеге асады.**

## Өнім және қуат сипаттамасы

Пайдалану нұсқаулығының алғы бөлігінің суреттерін ескеріңіз.

## Көрсетілген құрамды бөлшектер

Көрсетілген құрамды бөлшектердің нөмірлері графикалық беттегі радио қабылдағыштың көрсетіліміне қатысты болып келеді.

- (1) Динамик
- (2) Тасымалдау тұтқасы
- (3) Айнымалы ток қосылымының бақылау шамы
- (4) Айнымалы ток қосылымының жапқышы
- (5) Айнымалы ток қосылымының розеткасы (**Power Outlets**)
- (6) Сақтау бөлімі
- (7) Тасығыш бөлімінің қақпағы (**Digital Media Bay**)
- (8) Тасығыш бөлімі қақпағының құлыптау иінтірегі
- (9) AUX кабелі
- (10) AUX IN ұяшығы
- (11) USB зарядтау ұяшығы
- (12) Дыбысты өшіру түймесі
- (13) Артқа іздеу түймесі
- (14) Clock түймесі (**GPB 18V-5 C**)
- (15) Қосу/өшіру түймесі
- (16) Дисплей
- (17) Бағдарламаны сақтау түймелері
- (18) Бастапқы көз түймесі
- (19) Алға іздеу түймесі
- (20) Equalizer түймесі

- (21) *Bluetooth*<sup>®</sup> түймесі
- (22) Мәзір түймесі (**GPB 18V-5 SC**)
- (23) Батарея бөлімі қақпағының бекіткіші
- (24) Батарея бөлімінің қақпағы (буферлік батареялар)
- (25) Аккумуляторды босату түймесі<sup>A)</sup>
- (26) Аккумулятор<sup>A)</sup>
- (27) Аккумулятор қақпағы (**Battery Bay**)
- (28) Аккумулятор қақпағының құлыптау иінтірегі
- (29) Аккумулятор бекіткіші
- (30) Қадаулы антенна

A) Бейнеленген немесе сипатталған жабдықтар стандартты жеткізу көлемімен қамтылмайды. Толық жабдықтарды біздің жабдықтар бағдарламыздан табасыз.

## Индикация элементтері

- (a) Радио жиілік индикаторы (**GPB 18V-5 C**)
- (b) Аккумулятор заряды деңгейінің индикаторы
- (c) Сақтау орнының индикаторы
- (d) Биіктік/тереңдік деңгейінің индикаторы (**GPB 18V-5 C**)
- (e) Стерео сигналды қабылдау индикаторы
- (f) Дыбысты өшіру индикаторы
- (g) *Bluetooth*<sup>®</sup> индикаторы
- (h) Аудио көзінің индикаторы
- (i) Дыбысты алдын ала реттеу индикаторы
- (j) Уақыт индикаторы
- (k) Көп функциялы индикатор (**GPB 18V-5 SC**)

## Техникалық мәліметтер

Құрылыс алаңының радио қабылдағышы		GPB 18V-5 C	GPB 18V-5 SC
Өнім нөмірі		<b>3 601 DA4 0..</b>	<b>3 601 DA4 1..</b>
DAB+ сигналын қабылдау		–	●
Жұмыс кернеуі			
– желіге қосылғанда	V	230/110	230/110
– аккумуляторды пайдаланған кезде	V	18	18
Күшейткіштің номиналды қуаты	Вт	4 × 5	4 × 5
УҚТ қабылдау диапазоны	МГц	87,5–108	87,5–108
DAB+ қабылдау диапазоны	МГц	–	174,928–239,200
<i>Bluetooth</i> <sup>®</sup> үйлесімділігі		<i>Bluetooth</i> <sup>®</sup> 5.0	<i>Bluetooth</i> <sup>®</sup> 5.0
<i>Bluetooth</i> <sup>®</sup> қызметтік жиіліктер диапазоны	МГц	2402–2480	2402–2480
<i>Bluetooth</i> <sup>®</sup> тарату қуаты, макс.	мВт	8	8
Буферлік батареялар		2 × 1,5 В LR6 (AA)	2 × 1,5 В LR6 (AA)
Салмағы ЕРТА-Procedure 01:2014 құжатына сай	кг	9,2–10,2 <sup>A)</sup>	9,2–10,2 <sup>A)</sup>
Қорғаныс класы		⊕/I	⊕/I
Зарядтау кезіндегі ұсынылатын қоршаған орта температурасы	°C	0 ... +35	0 ... +35
Жұмыс істеп тұрған кездегі рұқсат етілген қоршаған орта температурасы	°C	0 ... +35	0 ... +35

Құрылыс алаңының радио қабылдағышы	GPB 18V-5 C	GPB 18V-5 SC
Сақтау кезіндегі рұқсат етілген қоршаған орта температурасы	°C	-20 ... +50
Ұсынылатын аккумуляторлар	GBA 18V... ProCORE18V...	GBA 18V... ProCORE18V...
Ұсынылатын зарядтағыш құрылғылар	GAL 18... GAX 18... GAL 36...	GAL 18... GAX 18... GAL 36...

A) пайдаланған аккумуляторға байланысты

## Радио қабылдағышты электр қуатымен жабдықтау

Радио қабылдағыштың электр қуатымен жабдықталуы желілік қосылым немесе литий-иондық аккумулятор (26) арқылы жүзеге асады.

Егер аккумулятор қуатпен жабдықтау үшін қолданылса, тек аудио режимі мен сыртқы құрылғыларды кіріктірілген USB порты арқылы қуатпен жабдықтау функциялары қолжетімді болады.

### Желілік қосылыммен жұмыс істеу

- **Желілік кернеуге назар аударыңыз!** Ток көзінің кернеуі радио қабылдағыштың фирмалық тақтайшасындағы мәліметтерге сәйкес келуі тиіс. 230 В деп белгіленген радио қабылдағыштарды 220 В шамасында да пайдалануға болады.

### Аккумулятормен бірге пайдалану

- **Тек техникалық мәліметтерде жазылған зарядтағыш құрылғыларды пайдаланыңыз.** Тек қана осы зарядтағыш құрылғылар радио қабылдағышыңызда пайдаланылатын литий-иондық аккумуляторға сәйкес келеді.

**Нұсқау:** радио қабылдағышқа арналмаған аккумуляторларды пайдалану радио қабылдағыштың қате жұмыс істеуіне немесе зақымдалуына әкелуі мүмкін. Литий-иондық аккумулятор "Electronic Cell Protection (ECP)" арқылы қатты заряд таусылуынан қорғалған. Аккумулятор заряды таусылған жағдайда, қорғаныш өшіру жүйесі радио қабылдағышты өшіреді.

- **Қорғаныш өшіру жүйесі радио қабылдағышты өшіргеннен кейін, радио қабылдағышты қайта қоспаңыз.** Аккумулятор зақымдалуы мүмкін.

### Аккумуляторды алмастыру

Аккумулятор қақпағының құлыптау иінірегін (28) ашып, аккумулятор қақпағын (27) ашыңыз.

Аккумуляторды **шығарып алу** үшін аккумуляторды босату түймесін (25) басып, аккумуляторды аккумулятор бөлімінен тартып шығарыңыз. **Бұл ретте күш салмаңыз.** Аккумуляторды **енгізу** үшін оны, аккумулятордың жалғағыштары аккумулятор бекіткішінің жалғағыштарына жататындай етіп, аккумулятор бекіткішіне (29) жылжытыңыз. Аккумулятордың тірелуіне жол беріңіз. Аккумулятор қақпағын (27) жауып құлыптаңыз.

## Аккумулятор заряды деңгейінің индикаторы

Аккумулятор енгізілген кезде, аккумулятор (26) зарядының деңгейін дисплейден, ал аккумулятор шығарылған кезде, аккумулятордың өзінен анықтауға болады.

### Дисплейдегі аккумулятор заряды деңгейінің индикаторы

Аккумулятор заряды деңгейінің индикаторы (b), жеткілікті кернеуге ие аккумулятор енгізіліп, радио қабылдағыш ток желісіне қосылмаған жағдайда, дисплейде пайда болады.

Индикатор	Қуаты
	80–100%
	60–80%
	40–60%
	20–40%
	5–20%
	0–5%

### Аккумулятордағы аккумулятор заряды деңгейінің индикаторы

Аккумулятор радио қабылдағыштан шығарылса, заряд деңгейін аккумулятордағы заряд деңгейі индикаторының жасыл түсті жарық диодтары арқылы қарап шығуға болады.

Заряд деңгейін көрсету үшін заряд деңгейінің индикаторына арналған немесе түймесін басыңыз. Заряд деңгейінің индикаторына арналған түймені басқаннан кейін ешқандай жарық диоды жанбаса, бұл аккумулятордың ақаулы және оны ауыстыру керек екендігін білдіреді.

### Аккумулятор түрі GBA 18V...



Жарық диодтары	Қуаты
Үздіксіз жарық 3× жасыл	60–100 %
Үздіксіз жарық 2× жасыл	30–60 %
Үздіксіз жарық 1× жасыл	5–30 %
Жыпылықтау 1× жасыл	0–5 %

**Аккумулятор түрі ProCORE18V...**

Жарық диодтары	Қуаты
Үздіксіз жарық 5* жасыл	80–100 %
Үздіксіз жарық 4* жасыл	60–80 %
Үздіксіз жарық 3* жасыл	40–60 %
Үздіксіз жарық 2* жасыл	20–40 %
Үздіксіз жарық 1* жасыл	5–20 %
Жыпылықтау 1* жасыл	0–5 %

**Буферлік батареяларды орнату/алмастыру**

Уақыт пен басқа да реттеулерді радио қабылдағышта сақтау үшін буферлік батареяларды орнату керек. Ол үшін сілтілі-марганецтік батареялар ұсынылады.

Аккумулятор қақпағының құлыптау иінітірегін **(28)** ашып, аккумулятор қақпағын **(27)** ашыңыз.

Қажет болса, аккумуляторды **(26)** шығарып алыңыз.

Батарея бөлімінің қақпағын **(24)** ашу үшін ысырман **(23)** басып, қақпақты алып тастаңыз.

Жеткізілім жиынтығындағы буферлік батареяларды салыңыз.

Батарея бөлімінің ішіндегі суретте көрсетілгендей полюстардың дұрыс орналасуын қамтамасыз етіңіз.

Батарея бөлімінің қақпағын **(24)** қайтадан орнатыңыз.

**"REPLACE AA BATTERY WHEN UNIT NO LONGER KEEPS CORRECT TIME"**: Радио қабылдағышта сағат сақталмай, индикатор әлсіз көрсетілгенде, буферлік батареяларды алмастырыңыз.

Барлық батареяларды бірдей алмастырыңыз. Тек бір өндірушінің және қуаты бірдей батареяларды пайдаланыңыз.

- ▶ **Ұзақ уақыт пайдаланбасаңыз, буферлік батареяларды радио қабылдағыштан шығарып алыңыз.** Радио қабылдағыш ішінде ұзақ уақыт жатқан буферлік батареяларды тот басып, олардың заряды өздігінен таусылуы мүмкін.

**Пайдалану**

- ▶ **Радио қабылдағышты судың тікелей тиюінен қорғаңыз.** Радио қабылдағыштың ішіне су кірсе, ток соғу қаупі артады.
- ▶ **Аккумулятор бөлімі, тасығыш бөлімі мен айнаымалы ток қосылымдарының қақпақтарын мүмкіндігінше жабық ұстаңыз.** Жабық қақпақтар радио қабылдағышты су мен шаңнан қорғайды.

**Аудио режим****Қосу/өшіру**

Радио қабылдағышты **қосу** үшін қосу/өшіру түймесін **(15)** басыңыз. Дисплей **(16)** іске қосылып,

радио қабылдағышты соңғы рет өшірген кезде, реттелген аудио көзі ойнатылады.

Радио қабылдағышты **өшіру** үшін қосу/өшіру түймесін **(15)** қайтадан басыңыз. Аудио көзінің ағымдағы реттеуі жадта сақталады.

**Дыбыс деңгейін реттеу**

Радио қабылдағышты қосқаннан кейін, әрдайым төмен дыбыс деңгейі орнатылады.

Дыбыс деңгейін көтеру үшін Clock түймесін **(14)**

**(GPB 18V-5 C)** немесе мәзір түймесін **(22)**

**(GPB 18V-5 SC)** сағат тілінің бағытымен, ал дыбыс деңгейін төмендету үшін сағат тілінің бағытына қарсы бұраңыз.

Дыбыс деңгейінің реттеуі дисплейде 0 және 30 аралығындағы мәнмен пайда болады. Радио қабылдағышты реттеуден немесе алмастырудан бұрын дыбыс деңгейін төмен мәнге, ал сыртқы аудио көзін іске қосудан бұрын орташа мәнге орнатыңыз.

Дыбысты өшіру үшін дыбысты өшіру түймесін **(12)**

қысқаша басуға болады. Дисплейде дыбысты өшіру индикаторы **(f)** пайда болады.

Дыбысты қайта қосу үшін дыбысты өшіру түймесін

қысқаша басыңыз немесе Clock түймесін **(14)**

**(GPB 18V-5 C)** немесе мәзір түймесін **(22)**

**(GPB 18V-5 SC)** сағат тілінің бағытымен бұраңыз.

**Дыбысты реттеу**

Оңтайлы дыбыс шығару үшін радио қабылдағышқа эквалайзер кіріктірілген.

Биіктік пен тереңдік деңгейін қолмен өзгертуге немесе әртүрлі музыка стильдеріне арналған дыбыстың алдын ала реттеулерін пайдалануға болады. Алдын ала бағдарламаланған **JAZZ, ROCK, POP** және **CLASSIC** реттеулерін және өз бетінше бағдарламалауға болатын **CUSTOM** реттеуін таңдауға болады. Дыбыс реттеулері әр аудио көзі үшін бөлек сақталады.

Сақталған дыбыс алдын ала реттеулерінің бірін таңдау үшін Equalizer түймесін **(20)** қалаулы реттеу дисплейдегі дыбыс алдын ала реттеуінің индикаторында **(i)** көрсетілгенше қысқаша басыңыз.

**CUSTOM** реттеуін өзгерту:

- Биіктік деңгейін және тереңдік деңгейін –5 және +5 аралығындағы диапазонда реттеуге болады.
- Equalizer түймесін **(20)** 0,5 секундтан ұзақ басыңыз. Дисплейдегі дыбыс алдын ала реттеуінің **(i)** индикаторында **CUSTOM** пайда болады.
- GPB 18V-5 C: биіктік/тереңдік деңгейінің **(d)** индикаторында **TRF** көрсетіледі, биіктік деңгейінің ағымдағы мәні жыпылықтайды. Биіктік деңгейін өзгерту үшін Clock түймесін **(14)** бұраңыз. Реттелген мәнді сақтау үшін Clock түймесін **(14)** басыңыз. Биіктік/тереңдік деңгейінің **(d)** индикаторында енді **BAS** және тереңдік деңгейінің ағымдағы мәні көрсетіледі. Тереңдік деңгейін биіктік деңгейі үшін сипатталғандай өзгертіп сақтаңыз.

- GPB 18V-5 SC: көп функциялы (**k**) индикаторында **<Treble>** және биіктік деңгейінің ағымдағы мәні көрсетіледі. Биіктік деңгейін өзгерту үшін мәзір түймесін (**22**) бұраңыз. Реттелген мәнді сақтау үшін мәзір түймесін (**22**) басыңыз. Көп функциялы (**k**) индикаторында енді **<Bass>** және тереңдік деңгейінің ағымдағы мәні көрсетіледі. Тереңдік деңгейін биіктік деңгейі үшін сипатталғандай өзгертіп сақтаңыз.
- Тереңдік реттеуін сақтағаннан кейін немесе Clock түймесін (**14**)/мәзір түймесін (**22**) соңғы рет қолданғаннан кейін 10 секунд ішінде радио қабылдағыш стандартты дисплей индикациясына қайта ауысады.

#### Аудио көзін таңдау

Аудио көзін таңдау үшін бастапқы көз түймесін (**18**) дисплейде қажетті ішкі немесе сыртқы аудио көзі көрсетілгенше басыңыз:

- **DAB:** DAB+ (**GPB 18V-5 SC**) арқылы сандық радио,
- **FM:** УҚТ арқылы аналогтік радио,
- **AUX:** тасығыш бөліміндегі 3,5 мм ұяшық **AUX IN (10)** арқылы сыртқы аудио көзі (мысалы, CD ойнатқышы),
- **Bluetooth®** қосылымы арқылы сыртқы аудио көзі (мысалы, смартфон).

Ағымдағы аудио көзін аудио көзінің индикаторы (**h**) немесе Bluetooth® индикаторы (**g**) арқылы анықтауға болады.

#### DAB+ радио таратқышын реттеу/сақтау (GPB 18V-5 SC)

DAB+ радио таратқышы аудио көзін таңдау үшін Source түймесін (**18**), аудио көзінің индикаторында (**h**) DAB көрсетілгенше, басыңыз.

Қысқа мерзімді баптандырудан кейін, соңғы реттелген радио таратқышы ойнатылады.

Таратқыштың атауы көп функциялы индикатордың (**k**) жоғарғы жолағында көрсетіледі. Көп функциялы индикатордың астыңғы жолағында көрсетілетін қосымша ақпараттың түрін мәзір функциясында реттеуге болады.

- **Таратқышты ауыстыру** үшін бастапқы көз түймесін (**18**), қалаулы таратқыш дисплейде көрсетілгенше, бұраңыз. Таңдауды растау үшін бастапқы көз түймесін (**18**) басыңыз. Радио қабылдағыш таңдалған таратқышқа ауысады. Балама ретінде таратқышты ауыстыру үшін артқа іздеу түймесін (**13**) немесе алға іздеу түймесін (**19**) басуға болады.
- **Реттелген таратқышты жадқа сақтау** үшін қалаулы сақтау орнының бағдарламаны сақтау түймесін (**17**), сақтау орнының индикаторындағы (**c**) сақтау орнының нөмірі пайда болғанша, басыңыз.
- **Жадқа сақталған таратқышты ойнату** үшін бағдарламаны сақтау түймелерінің (**17**) бірін қысқаша басыңыз. Сақтау орнының индикаторында (**c**) сақтау орнының нөмірі пайда болады.

**Нұсқау:** қабылдау мәселелері туындаған жағдайда, DAB+ таратқышын іздеу әрекетін қолмен іске қосуға болады. Ол үшін мәзірде **<Auto Scan>** таңдаңыз немесе артқа іздеу түймесін (**13**) және алға іздеу түймесін (**19**) бір уақытта басыңыз. Таратқышты іздеу процесі аяқталған соң, 4 таратқыш 1–4 бағдарлама сақтау орнында сақталады. Алдында сақталған таратқыштар үстінен жазылады.

Егер ешбір DAB+ радио таратқышы табылмаса, **<No DAB Station – Please Auto Scan>** көрсеткіші көп функциялы индикаторда (**k**) көрсетіледі.

#### УҚТ радио таратқышын реттеу/жадқа сақтау

УҚТ радио таратқышы аудио көзін таңдау үшін Source түймесін (**18**), аудио көзінің индикаторында (**h**) FM көрсетілгенше, басыңыз.

GPB 18V-5 C: реттеу барысында радио жиілік уақыт индикаторында (**j**), ал содан кейін радио жиілік индикаторында (**a**) пайда болады.

GPB 18V-5 SC: ағымдағы уақытта ойнатылып жатқан таратқыштың жиілігі көп функциялы индикатордың (**k**) жоғарғы жолағында көрсетіледі. Көп функциялы индикатордың астыңғы жолағында көрсетілетін қосымша ақпараттың түрін мәзір функциясында реттеуге болады. Тиісті сигналдың қабылдау күші жеткілікті болғанда, радио қабылдағыш автоматты түрде стерео сигналды қабылдау режиміне ауысып, дисплейде стерео сигналды қабылдау индикаторы (**e**) пайда болады.

- **Белгілі бір таратқышты реттеу** үшін бастапқы көз түймесін (**18**), қалаулы жиілік немесе қалаулы таратқыш дисплейде көрсетілгенше, бұраңыз.
- **Жоғарырақ сигнал қуатына ие келесі таратқышты іздеу** үшін артқа іздеу түймесін (**13**) немесе алға іздеу түймесін (**19**) қысқаша басыңыз. Табылған келесі таратқыш дисплейде көрсетіледі және ойнатылады.
- **Жоғарырақ сигнал қуатына ие барлық таратқыштарды іздеу** үшін артқа іздеу түймесін (**13**) немесе алға іздеу түймесін (**19**) 0,5 секундтан ұзақ басыңыз. Табылған әр таратқыш 5 секунд ойнатылып, сонан соң іздеу процесі жиіліктер диапазонының соңына дейін жалғасады. Таратқышты іздеу процесін тоқтату үшін артқа іздеу түймесін (**13**) немесе алға іздеу түймесін (**19**) қысқаша басыңыз.
- **Реттелген таратқышты жадқа сақтау** үшін қалаулы сақтау орнының бағдарламаны сақтау түймесін (**17**), сақтау орнының индикаторындағы (**c**) сақтау орнының нөмірі пайда болғанша, басыңыз.
- Ең қуатты таратқышты **автоматты түрде іздеу және жадқа сақтау** үшін артқа іздеу түймесін (**13**) және алға іздеу түймесін (**19**) бір уақытта басыңыз. Радио қабылдағыш сигналын қабылдауға болатын барлық таратқыштарды іздейді және ең жақсы сигнал сапасына ие 4 таратқышты 1–4 бағдарламаны сақтау орнына сақтайды. Бұл ретте алдында сақталған таратқыштар үстінен жазылатынын ескеріңіз. Іздеу аяқталса, 1-ші бағдарламаны сақтау орнында сақталған таратқыш ойнатылады.



- **Жадқа сақталған таратқышты ойнату** үшін бағдарламаны сақтау түймелерінің **(17)** бірін қысқаша басыңыз. Сақтау орнының индикаторында **(c)** сақтау орнының нөмірі пайда болады.

#### Қадаулы антеннаны туралау

Радио қабылдағыш орнатылған қадаулы антеннамен **(30)** бірге жеткізіледі. UKW арқылы радио жұмыс режимінде қадаулы антеннаны ең жақсы қабылдау бағынына бұраңыз.

Жеткілікті сигнал қабылдау мүмкін болмаса, радио қабылдағышты жақсырақ қабылдау мүмкіндігіне ие жерге қойыңыз.

**Нұсқау:** радио қабылдағышты радио жабдықтардың, радио құрылғылардың немесе басқа электрондық құрылғылардың ортасында пайдаланған кезде, радио сигналының қабылдануына кедергі жасалуы мүмкін.

#### AUX арқылы сыртқы аудио көздерін жалғау

Құлыптау интірегін **(8)** ашып, тасығыш бөлімінің қақпағын **(7)** ашыңыз. AUX кабелінің **(9)** 3,5 мм ашасын **AUX IN** ұяшығына **(10)** енгізіңіз. AUX кабелін тиісті аудио көзіне жалғаңыз.

AUX аудио көзін ойнату үшін бастапқы көз түймесін **(18)**, аудио көзінің индикаторында **(h)** **AUX** пайда болғанша, басыңыз.

Ластанудан қорғау үшін тасығыш бөлімінің қақпағын **(7)** қайтадан жауып, AUX кабелінің ашасын шығарғанда, оны құлыптаңыз.

Өлшемі сәйкес келсе, AUX арқылы жалғанған аудио көзін сақтау бөліміне **(6)** де орналастыруға болады.

Егер AUX режимінде бағдарламаны сақтау түймелерінің **(17)** бірі басылса, радио қабылдағыш соңғы рет пайдаланылған радио жұмыс режимінде сақталған таратқышқа ауысады.

#### Сыртқы аудио көздерін Bluetooth® арқылы ойнату/ басқару

Аудио көзін (мысалы, смартфон) *Bluetooth*® арқылы ойнату үшін бастапқы көз түймесін **(18)**, *Bluetooth*® индикаторы **(g)** дисплейде көрсетілгенше, басыңыз немесе ағымдағы аудио көзіне қарамастан *Bluetooth*® түймесін **(21)** қысқаша басыңыз.

Егер радио қабылдағыш әлдеқашан сыртқы аудио көзіне *Bluetooth*® арқылы қосылған және бұл аудио көзі қолжетімді болса, бұл аудио көзімен байланыс автоматты түрде орнатылады. Байланыс орнатылғаннан кейін, *Bluetooth*® индикаторы **(g)** үздіксіз жанып тұрады. GPB 18V-5 SC: *Bluetooth*® арқылы қосылған құрылғының атауы көп функциялы индикатордың **(k)** жоғарғы жолағында көрсетіледі. Астыңғы жолақта қосылған құрылғыдан таратылатын мәтін көрсетіледі.

Егер 2 минут ішінде ешқандай байланыс орнатылмаса, байланыс орнату әрекеті тоқтатылып, *Bluetooth*® индикаторы **(g)** үздіксіз жыпылықтайды. GPB 18V-5 SC: көп функциялы **(k)** индикаторында **<Not connected>** хабары көрсетіледі.

Орнатылған байланыссыз келесі 17 минуттан кейін радио қабылдағыш автоматты түрде өшіп қалады.

*Bluetooth*® арқылы жаңа байланыс орнату:

- Жаңа сыртқы аудио көзімен байланыс орнату үшін *Bluetooth*® түймесін **(21)** 0,5 секундтан ұзақ басыңыз. Бұл әрекетті іздеу процесінің барысында, байланыс бар болғанда немесе басқа аудио көзімен жұмыс істегенде орындауға болады.
- Радио қабылдағыш іздеу процесін бастайды. Іздеу процесінің барысында *Bluetooth*® индикаторы **(g)** жыпылықтайды.
- Сыртқы аудио көзі арқылы байланысты іске қосыңыз. Бұл әрекетті смартфондарда көбінесе *Bluetooth*® мәзіріндегі реттеулердің ішінде орындауға болады. Радио қабылдағыш қолжетімді бастапқы көз ретінде **GPB 18V-5 C xxxx** немесе **GPB 18V-5 SC xxxx** атауларының астында көрсетіледі. Бұл ретте аудио көзінің/смартфонның пайдалану бойынша нұсқаулығын қараңыз.
- *Bluetooth*® арқылы байланыс орнатылғаннан кейін, *Bluetooth*® индикаторы **(g)** үздіксіз жанып тұрады.

*Bluetooth*® арқылы қосылған аудио көзін радио қабылдағыш арқылы да басқаруға болады:

- **Жолақты таңдау және іске қосу** үшін алға іздеу түймесін **(19)** немесе артқа іздеу түймесін **(13)**, қалаулы жолаққа қол жеткізгенше, қысқаша басыңыз. Таңдалған жолақтың ойнатылуы автоматты түрде іске қосылады.
- **Ойнатуды тоқтату** үшін дыбысты өшіру түймесін **(12)** басыңыз. Дисплейде дыбысты өшіру индикаторы **(f)** пайда болады.
- **Ойнатуды жалғастыру** үшін дыбысты өшіру түймесін **(12)** қайтадан басыңыз, дыбыс деңгейін өзгертіңіз немесе алға іздеу түймесін **(19)** немесе артқа іздеу түймесін **(13)** басыңыз.
- **Бір жолақтың ішінде алға немесе кері айналдыру** үшін алға іздеу түймесін **(19)** немесе артқа іздеу түймесін **(13)**, жолақтағы қажетті жерге жеткенше, басып тұрыңыз.

Егер *Bluetooth*® арқылы жұмыс режимінде бағдарламаны сақтау түймелерінің **(17)** бірі басылса, радио қабылдағыш соңғы рет пайдаланылған радио жұмыс режимінде сақталған таратқышқа ауысады.

#### Уақыт индикаторын реттеу (GPB 18V-5 C)

Уақыт индикаторының мәзіріне кіру үшін Clock түймесін **(14)** қысқаша басыңыз.

12 сағаттық **<12H>** және 24 сағаттық **<24H>** уақыт пішімдерінің арасында таңдауға және сағаттар мен минуттарды реттеуге болады.

Мәзірді шарлау:

- Мәзір реттеулерін өзгерту: Clock түймесін **(14)** бұраңыз.
- Мәзір реттеулерін сақтау: Clock түймесін басыңыз.
- Минут реттеулерін жадқа сақтағаннан кейін немесе Clock түймесін соңғы рет қолданғаннан кейін 10 секунд ішінде радио қабылдағыш аудио режиміне қайта ауысады.

Радио қабылдағышта сағат сақталмаса, буферлік батареяларды алмастырыңыз.

#### **Бастапқы күйге қайтару функциясы (GPB 18V-5 C)**

Радио қабылдағыштағы барлық реттеулерді зауыттық күйге қайтару (бастапқы күйге қайтару) үшін Clock түймесін **(14)** 0,5 секундтан ұзақ басыңыз. Дисплейде **<RS>** пайда болады.

Clock түймесін **(14)** бұрау арқылы бастапқы күйге қайтару **<YES>** және ағымдағы реттеулерге қайту **<NO>** арасында таңдаңыз. Clock түймесін басу арқылы таңдауды растаңыз.

#### **Мәзір реттеулерін өзгерту (GPB 18V-5 SC)**

Мәзір функциясына кіру үшін мәзір түймесін **(22)** басыңыз.

Мәзірді шарлау:

- Мәзір арқылы айналдырып өту: мәзір түймесін **(22)** бұраңыз.
- Мәзір реттеуін таңдау және сақтау: мәзір түймесін **(22)** басыңыз.
- Ішкі мәзірге ауысу: мәзір түймесін **(22)** басыңыз.
- Ішкі мәзірден жоғарғы мәзірге қайту: артқа іздеу түймесін **(13)** басыңыз. Егер ең жоғарғы мәзір деңгейіне жетсеңіз, радио қабылдағыш аудио жұмыс режиміне қайтып оралады.

Мәзір функциясынан кез келген деңгейден шығу үшін және аудио жұмыс режиміне қайтып оралу үшін алға іздеу түймесін **(13)** 1 секундтан ұзақ басыңыз. Балама ретінде радио қабылдағыш түймені соңғы рет басқаннан кейін 10 секунд ішінде автоматты түрде аудио жұмыс режиміне қайтып оралады.

Егер мәзір реттеулері радио қабылдағышты өшіру кезінде ары қарай жадқа сақталмай қалса, буферлік батареяларды алмастырыңыз.

#### **Мәзір опциялары (GPB 18V-5 SC)**

Мәзір таңдауы радио қабылдағыш орналасқан аудио жұмыс режиміне ішінара тәуелді болады.

Мәзір ішінде мәзірдің атауы көп функциялы индикатордың **(k)** жоғарғы жолағында, ал таңдауға болатын реттеу – астыңғы жолағында көрсетіледі.

#### **<Set Time>**

**Уақыт мәзірі:** 12 сағаттық **<12 Hour Mode>** және 24 сағаттық **<24 Hour Mode>** уақыт пішімдерінің арасында таңдауға және уақытты қолмен реттеуге болады. Егер аудио көзінде **DAB** уақытты тарататын радио қабылдағыш тандалған болса, осы уақыт автоматты түрде қабылданады.

#### **<Reset All>**

**Бастапқы күйге қайтару мәзірі:** барлық мәзір реттеулерін әдепкі күйге қайтаруға **<Yes>** немесе ағымдағы реттеулерге қайтаруға **<No>** болады.

#### **<Auto Scan> (DAB аудио көзінде)**

#### **Таратқышты автоматты түрде іздеу мәзірі:**

таратқышты автоматты түрде іздеу процесін іске қосуға болады.

#### **<Manual Tune> (DAB аудио көзінде)**

**Қолмен реттеу мәзірі:** қалаулы жиілікті қолмен реттеуге болады.

#### **<Display Type> (DAB аудио көзінде)**

**Индикация түрі мәзірі:** көп функциялы индикатордың **(k)** астыңғы жолағында көрсетілетін мәтінді таңдауға болады:

- радио таратқыштан таратылатын ақпараттық мәтін **<Dynamic Label>**,
- таратқыштың жиілігі **<Frequency>**,
- сигнал қуаты **<Signal Strength>**,
- радио таратқыштан таратылатын бағдарлама түрі **<Program Type>**.

#### **<Display Type> (FM аудио көзінде)**

**Индикация түрі мәзірі:** көп функциялы индикатордың **(k)** астыңғы жолағында көрсетілетін мәтінді таңдауға болады:

- радио таратқыштан таратылатын ақпараттық мәтін **<Radio Text>**,
- таратқыш атауы **<Program Service>**,
- радио таратқыштан таратылатын бағдарлама түрі **<Program Type>**.

### **Сыртқы құрылғыларды электр қуатымен жабдықтау**

#### **USB жалғағышы**

USB жалғағышының көмегімен электр қуатымен USB арқылы жабдықтауға болатын құрылғыларды (мысалы, әртүрлі мобильді телефондар) зарядтауға болады. Максималды зарядтау тогы **2,1 А** құрайды.

Құлыптау иінтірегін **(8)** ашып, тасығыш бөлімінің қақпағын **(7)** ашыңыз. Сыртқы құрылғының USB жалғағышын жарамды USB кабелі арқылы радио қабылдағыштың USB зарядтау ұяшығына **(11)** (USB) жалғаңыз.

Аккумулятормен жұмыс істеген кезде сыртқы құрылғыны радио қабылдағыш қосылып тұрғанда ғана зарядтауға болады.

Өлшемі сәйкес келсе, сыртқы құрылғыны зарядтау барысында сақтау бөлімінде **(6)** сақтауға болады. Егер сыртқы құрылғы зарядтау процесінің барысында қызып кетсе, сыртқы құрылғыны қатты қызудан қорғау үшін тасығыш бөлімінің қақпағын **(7)** ашық ұстаңыз.

Зарядтау процесі аяқталса немесе USB кабелі шығарылса, радио қабылдағышты ластанудан қорғау үшін қақпақты **(7)** қайтадан жауып қойыңыз.

#### **Айнымалы ток қосылымы**

Айнымалы ток қосылымының көмегімен қосымша сыртқы электрлік құрылғыларды пайдалануға болады. Розеткалар елге тән нормаларға сәйкес өзгеруі мүмкін.

Сыртқы құрылғыларды айнымалы ток қосылымы арқылы электр қуатымен жабдықтау аккумулятор салынғанда емес, радио қабылдағыш желіге қосылған кезде ғана жүзеге асады. Егер радио қабылдағыш ток желісіне

жалған болса, растау үшін жасыл түсті бақылау шамы (3) жаңады.

Барлық қосылған электрлік құрылғылардың максималды рұқсат етілген тұтынылатын ток қосындысы төмендегі кестеде берілген мәннен аспауы тиіс (сондай-ақ корпустың жапқыштардың (4) астындағы жазбаны қараңыз):

Өнім нөмірі	Макс. тұтынылатын ток қосындысы (А)
3 601 DA4 000	15
3 601 DA4 100	15
3 601 DA4 170	12
3 601 DA4 1W0	15
3 601 DA4 130	9
3 601 DA4 140	9

Айнмалы ток қосылымдарының жапқышын (4) ашып, сыртқы электрлік құрылғының ашасын радио қабылдағыштың розеткасына (5) енгізіңіз.

## Пайдалану бойынша нұсқаулар

### Аккумуляторды оңтайлы пайдалану туралы нұсқаулар

Аккумуляторды сұйықтықтардан және ылғалдан қорғаңыз.

Аккумуляторды тек -20 °C ... 50 °C температура ауқымында сақтаңыз. Аккумуляторды жазда көлікте қалдырмаңыз.

Аккумулятордың желдету тесігін жұмсақ, таза және құрғақ қылшақпен мұқият тазалаңыз.

Пайдалану мерзімінің айтарлықтай қысқаруы аккумулятордың ескіргенін және ауыстыру керектігін білдіреді.

Қоқыстарды қайта өңдеу туралы нұсқауларды орындаңыз.

## Техникалық күтім және қызмет

### Қызмет көрсету және тазалау

Жақсы әрі сенімді жұмыс істеу үшін радио қабылдағышты таза ұстаңыз.

Егер байланыс сымын алмастыру қажет болса, қауіпсіздіктің төмендеуіне жол бермеу үшін осы жұмыс тек **Bosch** компаниясы немесе **Bosch** электр құралдары бойынша өкілетті қызмет көрсету орталықтарында жүргізілуі тиіс.

Ластануларды суланған, жұмсақ шүберекпен сүртіңіз. Жуғыш заттарды немесе еріткіштерді пайдаланбаңыз.

### Тұтынушыға қызмет көрсету және пайдалану кеңестері

Қызмет көрсету орталығы өнімді жөндеу және оған техникалық қызмет көрсету, сондай-ақ қосалқы бөлшектер туралы сұрақтарға жауап береді. Құрамдас бөлшектер бойынша кескін мен қосалқы бөлшектер

туралы мәліметтер төмендегі мекенжай бойынша қолжетімді: [www.bosch-pt.com](http://www.bosch-pt.com)

Bosch қызметтік кеңес беру тобы біздің өнімдер және олардың керек-жарақтары туралы сұрақтарыңызға жауап береді.

Сұрақтар қою және қосалқы бөлшектерге тапсырыс беру кезінде міндетті түрде өнімнің фирмалық тақтайшасындағы 10 таңбалы өнім нөмірін беріңіз.

Өндіруші талаптары мен нормаларының сақталуымен электр құралын жөндеу және кепілді қызмет көрсету барлық мемлекеттер аумағында тек “Роберт Бош” фирмалық немесе авторизацияланған қызмет көрсету орталықтарында орындалады. ЕСКЕРТУ! Заңсыз жолмен әкелінген өнімдерді пайдалану қауіпті, денсаулығыңызға зиян келтіруі мүмкін. Өнімдерді заңсыз жасау және тарату әкімшілік және қылмыстық тәртіп бойынша Заңмен қудаланады.

### Қазақстан

Тұтынушыларға кеңес беру және шағымдарды қабылдау орталығы:

“Роберт Бош” (Robert Bosch) ЖШС

Алматы қ.,

Қазақстан Республикасы

050012

Муратбаев к., 180 үй

“Гермес” БО, 7 қабат

Тел.: +7 (727) 331 31 00

Факс: +7 (727) 233 07 87

E-Mail: [ptka@bosch.com](mailto:ptka@bosch.com)

Сервистік қызмет көрсету орталықтары мен қабылдау

пунктерінің мекен-жайы туралы толық және өзекті

ақпаратты Сіз: [www.bosch-professional.kz](http://www.bosch-professional.kz) ресми сайттан

ала аласыз

### Қызмет көрсету орталықтарының басқа да мекенжайларын мына жерден қараңыз:

[www.bosch-pt.com/serviceaddresses](http://www.bosch-pt.com/serviceaddresses)

### Тасымалдау

Бұл литий-иондық аккумуляторлар қауіпті тауарларға қойылатын талаптарға сай болуы керек. Пайдаланушы аккумуляторларды көшеде қосымша құжаттарсыз тасымалдай алады.

Үшінші тұлғалар (мысалы, әуе көлігі немесе жіберу) орамаға және маркаларға қойылатын арнайы талаптарды сақтау керек. Жіберуге дайындау кезінде қауіпті жүктерді тасымалдау маманымен хабарласу керек.

Аккумуляторды корпусы зақымдалған болса ғана жіберіңіз. Ашық түйіспелерді желімдеңіз және аккумуляторды орамада қозғалмайтындай ораңыз. Қажет болса, қосымша ұлттық ережелерді сақтаңыз.

### Кәдеге жарату



Радио қабылдағыштарды, аккумуляторларды/батареяларды, керек-жарақтар мен орауыштарды қоршаған орта үшін қауіпсіз жолмен қайта өңдеу орнына жіберу қажет.



Радио қабылдағыштарды және аккумуляторларды/батареяларды тұрмыстық қоқысқа тастамаңыз!

#### Тек қана ЕО елдері үшін:

2012/19/EU еуропалық директивасы бойынша істен шыққан радио қабылдағыштарды және 2006/66/EC еуропалық директивасы бойынша ақаулы немесе ескі аккумуляторларды/батареяларды бөлек жинау және қоршаған орта үшін қауіпсіз жолмен қайта өңдеу орнына тапсыру қажет.

#### Аккумуляторлар/батареялар:

##### Литий-иондық:

Тасымалдау бөліміндегі, бетіндегі нұсқауларды орындаңыз (қараңыз „Тасымалдау“, Бет 155) сенсорлық перменен растаңыз.

## Română

### Instrucțiuni de siguranță



**Citește toate indicațiile și instrucțiunile privind siguranța.** Nerespectarea instrucțiunilor și indicațiilor privind siguranța se poate solda cu electrocutări, incendiu și/sau răniri grave.

**Păstrează în condiții optime toate instrucțiunile și indicațiile privind siguranța, în vederea consultării ulterioare a acestora.**

- ▶ **Înainte de fiecare utilizare verifică aparatul de radio, cablul și fișa. Nu folosi aparatul de radio în cazul în care constai că acesta prezintă deteriorări. Nu deschide pe cont propriu aparatul de radio și fișa și solicită repararea acestora numai de către personal de specialitate calificat și numai cu piese de schimb originale.** Aparatele radio, cablurile și fișele deteriorate comportă riscuri sporite de electrocutare.
- ▶ **Fișa de rețea trebuie să fie introdusă într-o priză cu contact de protecție ușor accesibilă.**
- ▶ **Fișa de rețea trebuie să se potrivească cu priza. Nu este permisă în niciun caz modificarea fișei. Nu utiliza fișe adaptare împreună cu aparatele de radio.** Fișele nemodificate și prizele potrivite reduc riscul de electrocutare.
- ▶ **Desfășoară complet cablul de alimentare electrică atunci când folosești aparatul de radio cu racord la rețea.** În caz contrar, cablul de alimentare electrică se poate încălzi.
- ▶ **Nu schimba destinația cablului folosindu-l pentru transportarea sau suspendarea aparatului de radio ori pentru a trage fișa afară din priză. Ferește cablul de căldură, ulei, muchii ascuțite sau componentele aflate în mișcare ale aparatului.** Cablurile deteriorate sau incurcate cresc riscul de electrocutare.



**Evită contactul aparatului de radio cu ploaia sau umezeala.** Pătrunderea apei în aparatul de radio crește riscul de electrocutare.

- ▶ **Nu deschideți acumulatorul.** Există pericol de scurtcircuit.
- ▶ **În cazul deteriorării sau utilizării necorespunzătoare a acumulatorului, se pot degaja vapori. Acumulatorul poate arde sau exploda.** Aerișiți bine încăperea și solicitați asistență medicală dacă starea dumneavoastră de sănătate se înrăutățește. Vaporii pot irita căile respiratorii.
- ▶ **În cazul utilizării necorespunzătoare sau al unui acumulator deteriorat, din acumulator se poate surge lichid inflamabil. Evitați contactul cu acesta. În cazul contactului accidental, clătiți bine cu apă. Dacă lichidul vă intră în ochi, consultați de asemenea un medic.** Lichidul scurs din acumulator poate cauza iritații ale pielii sau arsuri.
- ▶ **În urma contactului cu obiecte ascuțite ca de exemplu cuie sau șurubelnițe sau prin acțiunea unor forțe exterioare asupra sa, acumulatorul se poate deteriora.** Se poate produce un scurtcircuit intern în urma căruia acumulatorul să se aprindă, să scoată fum, să explodeze sau să se supraîncălzească.
- ▶ **Feriți acumulatorii nefoliți de agrafele de birou, monede, chei, cuie, șuruburi sau alte obiecte metalice mici, care ar putea provoca șuntarea contactelor.** Un scurtcircuit între contactele acumulatorului poate duce la arsuri sau incendiu.
- ▶ **Utilizați acumulatorul numai pentru produsele oferite de același producător.** Numai astfel acumulatorul va fi protejat împotriva unei suprasolicitări periculoase.
- ▶ **Încărcați acumulatorii numai cu încărcătoare recomandate de către producător.** Un încărcător recomandat pentru acumulatori de un anumit tip poate lua foc atunci când este folosit pentru încărcarea altor acumulatori decât cei prevăzuți pentru acesta.



**Feriți acumulatorul de căldură, de asemenea, de exemplu, de radiații solare continue, foc, murdărie, apă și umezeală.** În caz contrar, există pericolul de explozie și scurtcircuit.

**Marca verbală Bluetooth®, precum și siglele sunt mărci înregistrate și proprietatea Bluetooth SIG, Inc. Orice utilizare a acestei mărci verbale/acestor sigle de către Robert Bosch Power Tools GmbH se realizează sub licență.**

### Descrierea produsului și a performanțelor sale

Țineți cont de ilustrațiile din secțiunea anterioară a instrucțiunilor de utilizare.

## Componentele ilustrate

Numerotarea componentelor ilustrate se referă la schița aparatului de radio de la pagina grafică.

- (1) Difuzor
- (2) Mâner de transport
- (3) Lampă de control pentru racordul de curent alternativ
- (4) Capac pentru racordul de curent alternativ
- (5) Priză pentru racordul de curent alternativ (**Power Outlets**)
- (6) Compartiment de depozitare
- (7) Capacul compartimentului media (**Digital Media Bay**)
- (8) Pârghie de blocare a capacului compartimentului media
- (9) Cablu AUX
- (10) Port AUX-IN
- (11) Priză de încărcare USB
- (12) Tastă Mute
- (13) Tastă de căutare înapoi
- (14) Buton Clock (**GPB 18V-5 C**)
- (15) Tastă de pornire/oprire
- (16) Afișaj
- (17) Taste de memorare a programelor
- (18) Buton Source
- (19) Tastă de căutare înainte
- (20) Tastă Equalizer

- (21) Tastă *Bluetooth*<sup>®</sup>
- (22) Buton Menu (**GPB 18V-5 SC**)
- (23) Dispozitiv de blocare a capacului compartimentului pentru baterii
- (24) Capacul compartimentului pentru baterii (baterii-tampon)
- (25) Tastă de deblocare a acumulatorului<sup>A)</sup>
- (26) Acumulator<sup>A)</sup>
- (27) Capac acumulator (**Battery Bay**)
- (28) Pârghie de blocare a capacului acumulatorului
- (29) Sistem de fixare a acumulatorului
- (30) Antenă verticală

A) **Accesoriile ilustrate sau descrise nu sunt cuprinse în setul de livrare standard. Puteți găsi accesoriile complete în programul nostru de accesorii.**

## Elementele de pe afișaj

- (a) Indicator al frecvenței radio (**GPB 18V-5 C**)
- (b) Indicator al stării de încărcare a acumulatorului
- (c) Indicator al poziției din memorie
- (d) Indicator al nivelului frecvențelor înalte/joase (**GPB 18V-5 C**)
- (e) Indicator al recepției stereo
- (f) Indicator al dezactivării sunetului
- (g) Indicator *Bluetooth*<sup>®</sup>
- (h) Indicator al sursei audio
- (i) Indicator al presetării sunetului
- (j) Afișajul orei
- (k) Afișaj multifuncțional (**GPB 18V-5 SC**)

## Date tehnice

Aparat de radio pentru șantier		GPB 18V-5 C	GPB 18V-5 SC
Număr de identificare		<b>3 601 DA4 0..</b>	<b>3 601 DA4 1..</b>
Recepție DAB+		-	●
Tensiune de funcționare			
- pentru regimul de funcționare în rețea	V	230/110	230/110
- în cazul funcționării cu acumulator	V	18	18
Putere nominală amplificator	W	4 × 5	4 × 5
Zonă de recepție unde ultrascurte	MHz	87,5-108	87,5-108
Zonă de recepție DAB+	MHz	-	174,928-239,200
Compatibilitate <i>Bluetooth</i> <sup>®</sup>		<i>Bluetooth</i> <sup>®</sup> 5.0	<i>Bluetooth</i> <sup>®</sup> 5.0
Gamă frecvențe de lucru <i>Bluetooth</i> <sup>®</sup>	MHz	2402-2480	2402-2480
Putere maximă de emisie <i>Bluetooth</i> <sup>®</sup>	mW	8	8
Baterii-tampon		2 × 1,5 V LR6 (AA)	2 × 1,5 V LR6 (AA)
Greutate conform EPTA-Procedure 01:2014	kg	9,2-10,2 <sup>A)</sup>	9,2-10,2 <sup>A)</sup>
Clasa de protecție		⊕/I	⊕/I
Temperatură ambiantă recomandată în timpul încărcării	°C	0 ... +35	0 ... +35
Temperatură ambiantă admisă în timpul funcționării	°C	0 ... +35	0 ... +35

Aparat de radio pentru șantier		GPB 18V-5 C	GPB 18V-5 SC
Temperatură ambientă admisă în timpul depozitării	°C	-20 ... +50	-20 ... +50
Acumulatori recomandați		GBA 18V... ProCORE18V...	GBA 18V... ProCORE18V...
Încărcătoare recomandate		GAL 18... GAX 18... GAL 36...	GAL 18... GAX 18... GAL 36...

A) în funcție de acumulatorul folosit

## Alimentarea cu energie electrică a aparatului de radio

Alimentarea cu energie electrică a aparatului de radio se poate realiza prin racordarea la rețea prin intermediul unui acumulator litiu-ion (26).

Dacă acumulatorul este utilizat pentru alimentarea cu energie electrică, sunt disponibile numai funcțiile pentru modul de funcționare audio și alimentarea cu energie electrică a aparatelor externe prin intermediul portului USB integrat.

### Funcționarea cu racord la rețea

- **Atenție la tensiunea din rețeaua de alimentare cu energie electrică!** Tensiunea sursei electrice trebuie să coincidă cu datele de pe plăcuța cu date tehnice a aparatului de radio. Aparatele de radio marcate cu 230 V pot funcționa și racordate la 220 V.

### Funcționarea cu acumulator

- **Folosește numai încărcătoarele specificate în datele tehnice.** Numai aceste încărcătoare sunt adaptate la acumulatorul litiu-ion utilizat în aparatul tău de radio.

**Observație:** Utilizarea de acumulatori care nu sunt adecvați pentru aparatul tău de radio poate duce la disfuncționalități sau la deteriorarea aparatului de radio.

Acumulatorul litiu-ion este protejat împotriva descărcării profunde prin „Electronic Cell Protection (ECP)”. În cazul în care acumulatorul este descărcat, aparatul de radio este deconectat prin intermediul unui circuit de protecție.

- **Nu reconecta aparatul de radio după ce acesta a fost deconectat prin intermediul circuitului de protecție.** Acumulatorul s-ar putea deteriora.

### Înlocuirea acumulatorului

Deschide pârghia de blocare (28) de la capacul acumulatorului și rabatează în sus capacul acumulatorului (27).

Pentru **extragerea** acumulatorului, apasă tasta de deblocare a acumulatorului (25) și extrage acumulatorul din compartimentul său. **Nu forța.**

Pentru **introducerea** acumulatorului, împinge-l în sistemul de fixare (29) astfel încât racordurile acumulatorului să se afle pe racordurile sistemului de fixare a acumulatorului.

Lasă acumulatorul să se fixeze în poziție.







Închide capacul acumulatorului (27) și blochează-l.

### Indicatorul stării de încărcare a acumulatorului

Cu acumulatorul introdus, poți identifica starea de încărcare a acumulatorului (26) pe afișaj, iar cu acumulatorul extras aceasta poate fi verificată chiar la acumulator.

### Indicatorul de pe afișaj al stării de încărcare a acumulatorului

Indicatorul stării de încărcare a acumulatorului (b) apare pe afișaj imediat ce este introdus un acumulator cu tensiune suficientă, iar aparatul de radio nu este conectat la rețeaua de alimentare cu energie electrică.

Indicator	Capacitate
	80–100%
	60–80%
	40–60%
	20–40%
	5–20%
	0–5%

### Indicatorul stării de încărcare a acumulatorului de pe acumulator

Dacă acumulatorul este extras din aparatul de radio, starea de încărcare poate fi indicată prin intermediul LED-urilor verzi ale indicatorului nivelului de încărcare de pe acumulator.

Pentru indicarea nivelului de încărcare, apasă tasta  sau .

Dacă, după apăsarea tastei pentru indicarea nivelului de încărcare, nu se aprinde niciun LED, înseamnă că acumulatorul este defect și trebuie înlocuit.

### Tip de acumulator GBA 18V...



LED-uri	Capacitate
Aprindere continuă de 3 ori cu iluminare de culoare verde	60–100%
Aprindere continuă de 2 ori cu iluminare de culoare verde	30–60%
Aprindere continuă o dată cu iluminare de culoare verde	5–30%
Aprindere intermitentă o dată cu iluminare de culoare verde	0–5%

**Tip de acumulator ProCORE18V...**

LED-uri	Capacitate
Aprindere continuă de 5 ori cu iluminare de culoare verde	80–100 %
Aprindere continuă de 4 ori cu iluminare de culoare verde	60–80 %
Aprindere continuă de 3 ori cu iluminare de culoare verde	40–60 %
Aprindere continuă de 2 ori cu iluminare de culoare verde	20–40 %
Aprindere continuă o dată cu iluminare de culoare verde	5–20 %
Aprindere intermitentă o dată cu iluminare de culoare verde	0–5 %

**Montarea/Înlocuirea bateriilor-tampon**

Pentru memorarea orei și alte setări ale aparatului de radio, trebuie să fie introduse baterii-tampon. Pentru acesta se recomandă utilizarea de baterii alcaline cu mangan.

Deschide pârghia de blocare (28) de la capacul acumulatorului și rabatează în sus capacul acumulatorului (27).

Extrage acumulatorul (26) dacă este necesar.

Pentru deschiderea capacului compartimentului pentru baterii (24), apăsa pe dispozitivul de blocare (23) și deschide capacul compartimentului pentru baterii. Introdu bateriile-tampon din pachetul de livrare.

Respectați polaritatea corectă conform schiței de pe partea interioară a compartimentului bateriilor.

Așază la loc capacul compartimentului pentru baterii (24).

**"REPLACE AA BATTERY WHEN UNIT NO LONGER KEEPS CORRECT TIME":** Înlocuiește bateriile-tampon dacă ora nu mai este memorată de aparatul de radio.

Înlocuiți întotdeauna toate bateriile în același timp. Folosiți numai baterii de aceeași marcă și capacitate.

- **Scoate bateriile-tampon din aparatul de radio dacă urmează să nu îl utilizezi pentru o perioadă mai îndelungată.** În cazul depozitării pe o perioadă îndelungată, bateriile-tampon se pot coroda și autodescărca în aparatul de radio.

**Funcționarea**

- **Protejează aparatul de radio împotriva contactului direct cu apa.** Pătrunderea apei în aparatul de radio crește riscul de electrocutare.
- **Ține pe cât posibil închise capacele compartimentului acumulatorului, compartimentului media și racordurilor de curent alternativ.** Capacele închise protejează aparatul de radio împotriva pătrunderii apei și prafului.

**Modul de funcționare audio****Pornirea/Oprirea**

Pentru **conectarea** aparatului de radio, apasă tasta de pornire/oprire (15). Afișajul (16) se activează și este redată sursa audio reglată la ultima deconectare a aparatului de radio.

Pentru **deconectarea** aparatului de radio, apasă din nou tasta de pornire/oprire (15). Setarea actuală a sursei audio este memorată.

**Reglarea volumului semnalului sonor**

După conectarea aparatului de radio este setat întotdeauna un volum scăzut al semnalului sonor.

Pentru creșterea volumului semnalului sonor, rotește butonul Clock (14) (GPB 18V-5 C), respectiv butonul Menu (22) (GPB 18V-5 SC) în sens orar, iar pentru reducerea volumului semnalului sonor, rotește-l în sens antiorar.

Reglarea volumului semnalului sonor apare pe afișaj cu o valoare cuprinsă între 0 și 30. Înainte de reglarea sau schimbarea unui post de radio, reglează volumul semnalului sonor la o valoare redusă, iar înainte de pornirea unei surse audio externe, reglează-l la o valoare medie.

Pentru deconectarea sunetului, poți apăsa scurt tasta Mute (12). Pe afișaj apare indicatorul pentru dezactivarea sunetului (f).

Pentru a reconecta sunetul, apasă din nou scurt tasta Mute sau rotește în sens orar butonul Clock (14) (GPB 18V-5 C), respectiv butonul Menu (22) (GPB 18V-5 SC).

**Reglarea sunetului**

Pentru redarea optimă a sunetului, în aparatul de radio este integrat un egalizator.

Poți modifica manual nivelul frecvențelor înalte și nivelul frecvențelor joase sau poți utiliza presetările sunetului pentru diferite stiluri de muzică. Pentru selectare sunt disponibile setările preprogramate **JAZZ, ROCK, POP și CLASSIC**, precum și setarea autoprogramabilă **CUSTOM**. Setările sunetului sunt memorate separat pentru fiecare sursă audio.

Pentru a selecta una dintre presetările memorate ale sunetului, apasă scurt tasta Equalizer (20) până când setarea dorită apare pe indicatorul presetării sunetului (i) de pe afișaj.

Modificarea setărilor **CUSTOM**:

- Poți regla nivelul frecvențelor înalte și nivelul frecvențelor joase într-un domeniu de la -5 până la +5.
- Menține apăsată tasta Equalizer (20) pentru mai mult de 0,5 secunde. Pe indicatorul presetării sunetului (i) de pe afișaj apare **CUSTOM**.
- GPB 18V-5 C: Pe indicatorul nivelului frecvențelor înalte/joase (d) se afișează **TRE**, iar valoarea actuală a nivelului frecvențelor înalte se aprinde intermitent. Rotește butonul Clock (14) pentru a modifica nivelului frecvențelor înalte. Apasă butonul Clock (14) pentru a memora valoarea setată. Pe indicatorul nivelului frecvențelor înalte/joase (d) se

afișează acum **BAS**, precum și valoarea actuală a nivelului frecvențelor joase. Modifică și salvează nivelul frecvențelor joase conform descrierii pentru nivelul frecvențelor înalte.

- GPB 18V-5 SC: Pe afișajul multifuncțional (**k**) se afișează **<Treble>** și valoarea actuală a nivelului frecvențelor înalte. Rotește butonul Menu (**22**) pentru a modifica nivelul frecvențelor înalte. Apasă butonul Menu (**22**) pentru a memora valoarea setată.
- Pe afișajul multifuncțional (**k**) se afișează acum **<Bass>**, precum și valoarea actuală a nivelului frecvențelor joase. Modifică și salvează nivelul frecvențelor joase conform descrierii pentru nivelul frecvențelor înalte.
- După memorarea setării frecvențelor joase, respectiv după 10 secunde de la ultima acționare a butonului Clock (**14**)/butonului Menu (**22**), aparatul de radio revine la indicatorul standard de pe afișaj.

### Selectarea sursei audio

Pentru selectarea unei surse audio, apasă butonul Source (**18**) până când pe afișaj apare sursa audio internă, respectiv externă dorită:

- **DAB**: radio digital prin DAB+ (**GPB 18V-5 SC**),
- **FM**: radio analogic prin unde ultracurte,
- **AUX**: sursă audio externă (de exemplu, CD-player) prin intermediul portului de 3,5 mm **AUX IN (10)** din compartimentul media,
- **📶**: sursă audio externă (de exemplu, smartphone) prin conexiunea *Bluetooth®*.

Sursa audio actuală este vizibilă în indicatorul sursei audio (**h**), respectiv indicatorul *Bluetooth®* (**g**).

### Reglarea/Memorarea posturilor de radio DAB+ (GPB 18V-5 SC)

Pentru selectarea sursei audio pentru posturi de radio DAB+, apasă în mod repetat butonul Source (**18**) până când pe indicatorul sursei audio apare (**h**) **DAB**.

După o scurtă inițializare este redat ultimul post de radio reglat.

Numele postului apare pe rândul de sus al afișajului multifuncțional (**k**). Informațiile suplimentare afișate pe rândul de jos al afișajului multifuncțional pot fi setate din funcția meniului.

- Pentru **schimbarea postului**, rotește butonul Source (**18**) până când pe afișaj este afișat postul dorit. Apasă butonul Source (**18**) pentru a confirma selecția. Aparatul de radio comută la postul selectat. Alternativ, poți apăsa tasta de căutare înapoi (**13**) sau tasta de căutare înainte (**19**) pentru a schimba postul.
- Pentru **memorarea unui post reglat**, apasă tasta de memorare a programelor (**17**) aferentă poziției din memorie dorite până când numărul poziției din memorie apare pe indicatorul poziției din memorie (**c**).
- Pentru **redarea unui post memorat**, apasă scurt una din tastele de memorare a programelor (**17**). Numărul poziției din memorie apare pe indicatorul poziției din memorie (**c**).

**Observație:** Dacă există probleme de recepție, poți porni manual căutarea posturilor DAB+. Pentru aceasta, selectează **<Auto Scan>** din meniu sau apasă simultan tasta de căutare înapoi (**13**) și tasta de căutare înainte (**19**). După încheierea căutării posturilor, se vor memora 4 posturi în pozițiile din memorie de la 1 până la 4. Posturile deja memorate vor fi suprascrise.

Dacă nu a fost găsit niciun post de radio DAB+, apare **<No DAB Station – Please Auto Scan>** pe afișajul multifuncțional (**k**).

### Reglarea/Memorarea posturilor de radio pe unde ultracurte

Pentru selectarea sursei audio pentru posturi de radio pe unde ultracurte, apasă butonul Source (**18**) până când apare pe indicatorul sursei audio (**h**) **FM**.

GPB 18V-5 C: În timpul reglării, frecvența radio apare pe afișajul orei (**j**), apoi pe indicatorul frecvenței radio (**a**).

GPB 18V-5 SC: Frecvența postului redat la momentul respectiv apare pe rândul de sus al afișajului multifuncțional (**k**). Informațiile suplimentare afișate pe rândul de jos al afișajului multifuncțional pot fi setate din funcția meniului.

Dacă recepția unui semnal adecvat este suficient de puternică, aparatul de radio comută automat pe recepția stereo, iar pe afișaj apare indicatorul recepției stereo (**e**).

- Pentru **reglarea unui anumit post**, rotește butonul Source (**18**) până când pe afișaj apare frecvența dorită, respectiv postul dorit.
- Pentru **căutarea postului următor cu intensitate ridicată a semnalului**, apasă scurt tasta de căutare înapoi (**13**) sau tasta de căutare înainte (**19**). Următorul post găsit este prezentat pe afișaj și este redat.
- Pentru **căutarea tuturor posturilor cu intensitate ridicată a semnalului**, apasă tasta de căutare înapoi (**13**) sau tasta de căutare înainte (**19**) și menține-o apăsată pentru mai mult de 0,5 secunde. Fiecare post găsit este redat timp de 5 secunde, apoi este continuată căutarea până la finalul benzii de frecvență. Pentru a abandona căutarea posturilor, apasă scurt tasta de căutare înapoi (**13**) sau tasta de căutare înainte (**19**).
- Pentru **memorarea unui post reglat**, apasă tasta de memorare a programelor (**17**) aferentă poziției din memorie dorite până când numărul poziției din memorie apare pe indicatorul poziției din memorie (**c**).
- Pentru **căutarea automată și memorarea** posturilor celor mai puternice, apasă simultan tasta de căutare înapoi (**13**) și tasta de căutare înainte (**19**). Aparatul de radio verifică toate posturile care pot fi recepționate și memorează primele 4 posturi care au cea mai bună recepție în pozițiile din memorie de la 1 până la 4. Reține că, după caz, posturile deja memorate ar putea fi suprascrise.
- După încheierea căutării, va fi redat postul memorat pe poziția din memorie 1.
- Pentru **redarea unui post memorat**, apasă scurt una din tastele de memorare a programelor (**17**). Numărul



poziției din memorie apare pe indicatorul poziției din memorie **(c)**.

### Orientarea antenei verticale

Aparatul de radio este livrat cu antena verticală montată **(30)**. În cazul modulului de funcționare radio prin unde ultrascurte, pivotați antena verticală în direcția care asigură recepția cea mai bună.

Dacă nu este posibil o recepție suficientă, amplasați aparatul de radio într-un loc cu o recepție mai bună.

**Observație:** În timpul funcționării aparatului de radio în imediata apropiere a stațiilor de radio, aparatelor cu unde radio sau altor aparate electronice, se pot produce perturbări ale recepției radio.

### Racordarea surselor audio externe prin AUX

Deschide pârghia de blocare **(8)** și rabatează în sus capacul **(7)** al compartimentului media. Introdu fișa de 3,5 mm a cablului AUX **(9)** în portul **AUX IN (10)**. Racordează cablul AUX la o sursă audio adecvată.

Pentru redarea sursei audio AUX, apăsați butonul Source **(18)** până când pe indicatorul sursei audio apare **(h) AUX**.

Pentru protecția împotriva murdăriei, închide din nou capacul **(7)** compartimentului media și blochează-l, în cazul în care scoțiți fișa cablului AUX.

Dacă dimensiunea este adecvată, poți depozita sursa audio conectată prin AUX și în compartimentul de depozitare **(6)**.

Dacă, în timpul funcționării în modul AUX, este apăsată una din tastele de memorare a programelor **(17)**, aparatul de radio comută la postul memorat la ultimul mod de funcționare utilizat al aparatului de radio.

### Redarea/Controlul surselor audio externe prin Bluetooth®

Pentru a reda o sursă audio (de exemplu, un smartphone) prin *Bluetooth*®, apăsați butonul Source **(18)** până când pe afișaj apare indicatorul *Bluetooth*® **(g)** sau apăsați scurt tasta *Bluetooth*® **(21)** indiferent de sursa audio actuală.

Dacă aparatul de radio a fost deja conectat cu o sursă audio externă prin *Bluetooth*® și aceasta este disponibilă, se stabilește automat o conexiune la această sursă audio.

Imediat ce conexiunea este realizată, indicatorul *Bluetooth*® **(g)** se aprinde permanent.

GPB 18V-5 SC: Numele aparatului conectat prin *Bluetooth*® este afișat pe rândul de sus al afișajului multifuncțional **(k)**. Pe rândul de jos apare textul transmis de aparatul conectat.

Dacă în interval de 2 minute nu se poate stabili nicio conexiune, asocierea este întreruptă, iar indicatorul *Bluetooth*® **(g)** se aprinde intermitent permanent.

GPB 18V-5 SC: Pe afișajul multifuncțional **(k)** apare **<Not connected>**.

Dacă, după alte 17 minute, conexiunea nu este stabilă, aparatul de radio se deconectează automat.

Stabilirea unei conexiuni noi prin *Bluetooth*®:

- Pentru a stabili conexiunea la o sursă audio externă nouă, apăsați și mențineți apăsată tasta *Bluetooth*® **(21)** pentru mai mult de 0,5 secunde. Acest lucru este posibil și pe

parcursul unui proces de căutare, în cazul unei conexiuni existente sau la funcționarea cu o altă sursă audio.

- Aparatul de radio pornește procesul de căutare. Pe parcursul procesului de căutare, indicatorul *Bluetooth*® **(g)** se aprinde intermitent.
- Activează conexiunea prin sursa audio externă. Acest lucru este posibil la smartphone-uri, de regulă, în cadrul setărilor din meniul *Bluetooth*®. Aparatul de radio apare ca sursă disponibilă cu numele **GPB 18V-5 C xxxx**, respectiv **GPB 18V-5 SC xxxx**. În acest caz, țineți cont de instrucțiunile de utilizare a sursei tale audio/smartphone-ului tău.
- Imediat ce conexiunea prin *Bluetooth*® a fost realizată, indicatorul *Bluetooth*® **(g)** se aprinde permanent.

Sursa audio conectată prin *Bluetooth*® poate fi controlată și prin intermediul aparatului de radio:

- Pentru a **selecta un titlu și pentru a porni**, apăsați tasta de căutare înainte **(19)**, respectiv tasta de căutare înapoi **(13)** până când accesezi titlul dorit. Redarea titlului selectat pornește automat.
- Pentru a **întrerupe redarea**, apăsați tasta Mute **(12)**. Pe afișaj apare indicatorul pentru dezactivarea sunetului **(f)**.
- Pentru a **continua redarea**, apăsați din nou tasta Mute **(12)**, modificați volumul semnalului sonor sau apăsați tasta de căutare înainte **(19)**, respectiv tasta de căutare înapoi **(13)**.
- Pentru **derularea înainte, respectiv derularea înapoi în cadrul unui titlu**, mențineți apăsată tasta de căutare înainte **(19)**, respectiv tasta de căutare înapoi **(13)** până când accesezi poziția dorită în cadrul titlului.

Dacă în cadrul modulului de funcționare prin *Bluetooth*® este apăsată una din tastele de memorare a programelor **(17)**, aparatul de radio comută la postul memorat la ultimul mod de funcționare utilizat al aparatului de radio.

### Setarea afișajului orei (GPB 18V-5 C)

Pentru a accesa meniul Afișaj oră, apăsați scurt butonul Clock **(14)**.

Poți alege între formatele de timp de 12 ore **<12H>** și de 24 ore **<24H>** și poți seta orele și minutele.

Navigarea în meniu:

- Modificarea setărilor meniului: Rotește butonul Clock **(14)**.
- Memorarea setărilor meniului: Apasă pe butonul Clock.
- După memorarea setărilor meniului, respectiv după 10 secunde de la ultima acționare a butonului Clock, aparatul de radio revine la modul de funcționare audio.

Dacă ora nu mai este memorată de aparatul de radio, înlocuiește bateriile-tampon.

### Funcția de resetare (GPB 18V-5 C)

Pentru a reseta toate setările aparatului de radio la setările implicite (Reset), apăsați butonul Clock **(14)** și mențineți apăsat timp de peste 0,5 secunde. Pe afișaj apare **<RS>**.

Rotește butonul Clock **(14)** pentru a selecta între resetare **<YES>** și revenirea la setările actuale **<NO>**. Confirmă selectarea prin apăsarea butonului Clock.

**Modificarea setărilor meniului (GPB 18V-5 SC)**

Pentru a accesa funcția meniului, apasă butonul Menu **(22)**.

Navigarea în meniu:

- Derularea printr-un meniu: Rotește butonul Menu **(22)**.
- Selectarea și memorarea setărilor meniului: Apasă butonul Menu **(22)**.
- Comutarea la un submeniu: Apasă butonul Menu **(22)**.
- Comutarea dintr-un submeniu înapoi la un meniu superior: Apasă tasta de căutare înapoi **(13)**. După atingerea nivelului cel mai înalt al meniului, aparatul de radio revine la modul de funcționare audio.

Pentru a părăsi funcția meniului la un nivel oarecare și pentru a reveni la modul de funcționare audio, apasă tasta de căutare înapoi **(13)** pentru mai mult de 1 secundă.

Alternativ, la 10 secunde după ultima apăsare a tastei, aparatul de radio revine automat la modul de funcționare audio.

Dacă, la deconectarea aparatului de radio, setările meniului nu mai sunt memorate, înlocuiește bateriile-tampon.

**Opțiunile de meniu (GPB 18V-5 SC)**

Selectarea meniului depinde parțial de modul de funcționare audio al aparatului de radio.

În cadrul meniului, numele meniului este afișat pe rândul de sus al afișajului multifuncțional **(k)**, iar setarea posibilă este afișată pe rândul de jos.

**<Set Time>**

**Meniul pentru oră:** Poți alege între formatele de timp de 12 ore **<12 Hour Mode>** și de 24 de ore **<24 Hour Mode>**, iar apoi setează manual ora. Dacă la sursa audio **DAB** este selectat un post de radio care transmite ora, aceasta este preluată automat.

**<Reset All>**

**Meniul de resetare:** Poți reseta toate setările meniului la setările implicite **<Yes>** sau poți reveni la setările actuale **<No>**.

**<Auto Scan>** (la sursa audio **DAB**)

**Meniul de căutare automată a posturilor:** Poți porni o căutare automată a posturilor.

**<Manual Tune>** (la sursa audio **DAB**)

**Meniul de reglare manuală:** Poți seta manual o frecvență dorită.

**<Display Type>** (la sursa audio **DAB**)

**Meniul pentru tipul de afișare:** Poți selecta ce text dorești să apară pe rândul de jos al afișajului multifuncțional **(k)**:

- textul informativ emis de postul de radio **<Dynamic Label>**,
- frecvența postului **<Frequency>**,
- intensitatea semnalului **<Signal Strength>**,
- tipul de program emis de postul de radio **<Program Type>**.

**<Display Type>** (la sursa audio **FM**)

**Meniul pentru tipul de afișare:** Poți selecta ce text dorești să apară pe rândul de jos al afișajului multifuncțional **(k)**:

- textul informativ emis de postul de radio **<Radio Text>**,

- numele postului **<Program Service>**,
- tipul de program emis de postul de radio **<Program Type>**.

**Alimentarea cu energie electrică a aparatelor externe****Portul USB**

Portul USB permite încărcarea aparatelor care pot fi alimentate cu energie electrică prin USB (de exemplu, diverse telefoane mobile). Curentul maxim de încărcare este de **2,1 A**.

Deschide pârghia de blocare **(8)** și rabatează în sus capacul **(7)** al compartimentului media. Conectează portul USB al aparatului extern printr-un cablu USB adecvat cu priza de încărcare USB **(11)(USB)** a aparatului de radio.

Dacă funcționează cu acumulator, aparatul extern poate fi încărcat numai atât timp cât aparatul de radio este pornit.

Dacă dimensiunea este adecvată, aparatul extern poate fi depozitat în timpul încărcării în compartimentul de depozitare **(6)**. Dacă aparatul extern se încălzește în timpul procesului de încărcare, lasă deschis capacul **(7)** al compartimentului media pentru a proteja aparatul extern împotriva supraîncălzirii.

Dacă procesul de încărcare s-a finalizat, respectiv cablul USB a fost scos, închide din nou capacul **(7)** pentru a proteja aparatul de radio împotriva murdăririi.

**Racordul de curent alternativ**

Prin intermediul racordurilor de curent alternativ poți utiliza și alte aparate electrice. Prizele pot varia, cu luarea în considerare a normelor specifice țării de utilizare.

Alimentarea cu energie electrică a aparatelor externe prin intermediul racordurilor de curent alternativ este posibilă numai atunci când aparatul de radio este racordat la rețea și nu prin intermediul unui acumulator introdus. Dacă aparatul de radio este racordat la rețeaua de alimentare cu energie electrică, lampa de control de culoare verde **(3)** se aprinde pentru confirmare.

Consumul total maxim admis de energie electrică al tuturor aparatelor electrice racordate nu trebuie să depășească valoarea specificată în tabelul următor (consultă și inscripția de pe carcasă, de sub capace **(4)**):

Număr de identificare	Consumul total maxim de energie electrică (în A)
3 601 DA4 000	15
3 601 DA4 100	15
3 601 DA4 170	12
3 601 DA4 1W0	15
3 601 DA4 130	9
3 601 DA4 140	9

Deschide un capac **(4)** al racordurilor de curent alternativ și introdu fișa aparatului electric extern într-o priză **(5)** a aparatului de radio.

## Инструкции de lucru

### Индикаții privind manevrarea optimă a acumulatorului

Protejați acumulatorul împotriva umezelii și apei.

Depozitați acumulatorul numai la temperaturi cuprinse între -20 °C și 50 °C. Nu lăsați acumulatorul în autovehicul, de exemplu, pe timpul verii.

Ocazional curățați fantele de ventilație ale acumulatorului utilizând o pensulă moale, curată și uscată.

Un timp de funcționare considerabil redus după încărcare indică faptul că acumulatorul s-a uzat și trebuie înlocuit.

Respectați instrucțiunile privind eliminarea.

## Întreținere și service

### Întreținere și curățare

Pentru a putea lucra optim și în condiții de siguranță, menține curat aparatul de radio.

Dacă este necesară înlocuirea cablului de racordare, pentru a evita periclitarea siguranței în timpul utilizării, această operație se va executa de către **Bosch** sau de către un centru de service autorizat pentru scule electrice **Bosch**.

Eliminați murdăria de pe acesta utilizând o lavetă umedă, moale. Nu folosiți detergenți sau solvenți.

### Serviciu de asistență tehnică post-vânzări și consultanță clienți

Serviciul nostru de asistență tehnică răspunde întrebărilor tale atât în ceea ce privește întreținerea și repararea produsului tău, cât și referitor la piesele de schimb. Pentru desenele descompuse și informații privind piesele de schimb, poți de asemenea să accesezi: [www.bosch-pt.com](http://www.bosch-pt.com) Echipa de consultanță Bosch îți stă cu plăcere la dispoziție pentru a te ajuta în chestiuni legate de produsele noastre și accesoriile acestora.

În caz de reclamații și comenzi de piese de schimb, te rugăm să specifici neapărat numărul de identificare compus din 10 cifre, indicat pe plăcuța cu date tehnice a produsului.

#### România

Robert Bosch SRL

PT/MKV1-EA

Service scule electrice

Strada Horia Măcelariu Nr. 30–34, sector 1

013937 București

Tel.: +40 21 405 7541

Fax: +40 21 233 1313

E-Mail: [BoschServiceCenter@ro.bosch.com](mailto:BoschServiceCenter@ro.bosch.com)

[www.bosch-pt.ro](http://www.bosch-pt.ro)

### Mai multe adrese ale unităților de service sunt disponibile la:

[www.bosch-pt.com/serviceaddresses](http://www.bosch-pt.com/serviceaddresses)

## Transport

Acumulatorii Li-Ion integrați respectă cerințele legislației privind transportul mărfurilor periculoase. Acumulatorii pot fi transportați rutier fără restricții de către utilizator.

În cazul transportului de către terți (de exemplu: transport aerian sau prin firmă de expediții) trebuie respectate cerințe speciale privind ambalarea și marcarea. În această situație, la pregătirea expedierii trebuie consultat un expert în transportul mărfurilor periculoase.

Expediați acumulatorii numai în cazul în care carcasa acestora este intactă. Acoperiți cu bandă de lipit contactele deschise și ambalați astfel acumulatorul încât să nu se poată deplasa în interiorul ambalajului. Vă rugăm să respectați eventualele norme naționale suplimentare.

## Eliminare



Aparatele de radio, acumulatorii/bateriile, accesoriile și ambalajele trebuie predate la un centru de reciclare ecologică.



Nu elimina aparatele de radio și acumulatorii/bateriile împreună cu deșeurile menajere!

### Numai pentru țările UE:

Conform Directivei Europene 2012/19/UE, aparatele de radio scoase din uz și, conform Directivei Europene 2006/66/CE, acumulatorii/bateriile defecte sau uzate trebuie colectate separat și predate unui centru de reciclare ecologică.

### Acumulatori/baterii:

#### Li-Ion:

Vă rugăm să respectați indicațiile de la paragraful Transport (vezi „Transport”, Pagina 163).

## Български

### Указания за сигурност



**Прочетете внимателно всички указания и инструкции за безопасност.** Пропуски при спазването на инструкциите за безопасност и указанията за работа могат да имат за последиствие токов удар, пожар и/или тежки

травми.

**Съхранявайте тези указания на сигурно място.**

- ▶ **Проверявайте преди всяка употреба радиото, кабела и щепсела. Не ползвайте радиото, ако установите повреди. Не отваряйте радиото и щепсела сами и възлагайте ремонта само на квалифициран експертен персонал и само с оригинални резервни части.** Повредени радиото, кабели и щепсели увеличават риска от токов удар.
- ▶ **Щепселът трябва да е пхнат в леснодостъпен контакт тип шуко.**
- ▶ **Щепселът трябва да пасва на контакта. В никакъв случай не се допуска изменение на конструкцията на щепсела. Не използвайте адаптери заедно с ра-**

**диото.** Ползването на оригинални щепсели и контакти намалява риска от токов удар.

- ▶ **Размотавайте кабела докрай, ако радиото ще се използва със свързване към мрежата.** В противен случай кабелът може да се загрее.
- ▶ **Не използвайте захранващия кабел за цели, за които той не е предвиден, напр. за да носите радиото за кабела или да извадите щепсела от контакта.** Предпазвайте кабела от нагряване, омасляване, допир до остри ръбове или до подвижни звена на машини. Повредени или усукани кабели увеличават риска от токов удар.



**Предпазвайте радиото от дъжд и овлажняване.** Проникването на вода в радиото увеличава риска от токов удар.

- ▶ **Не отваряйте акумулаторната батерия.** Съществува опасност от възникване на късо съединение.
- ▶ **При повреждане и неправилна експлоатация от акумулаторната батерия могат да се отделят пари.** Акумулаторната батерия може да се запали или да експлодира. Погрижете се за добро проветряване и при оплаквания се обърнете към лекар. Парите могат да раздразнят дихателните пътища.
- ▶ **При неправилно използване или повредена акумулаторна батерия от нея може да изтече електролит.** Избягвайте контакта с него. Ако въпреки това на кожата Ви попадне електролит, изплакнете мястото обилно с вода. Ако електролит попадне в очите Ви, незабавно се обърнете за помощ към очен лекар. Електролитът може да предизвика изгаряния на кожата.
- ▶ **Акумулаторната батерия може да бъде повредена от остри предмети, напр. пирони или отвертки, или от силни удари.** Може да бъде предизвикано вътрешно късо съединение и акумулаторната батерия може да се запали, да запуши, да експлодира или да се прегрее.
- ▶ **Предпазвайте неизползваните акумулаторни батерии от контакт с големи или малки метални предмети, напр. кламери, монети, ключове, пирони, винтове и др.п., тъй като те могат да предизвикат късо съединение.** Последствията от късото съединение могат да бъдат изгаряния или пожар.
- ▶ **Използвайте акумулаторната батерия само в продукти на производителя.** Само така тя е предпазена от опасно за нея претоварване.
- ▶ **Зареждайте акумулаторните батерии само със зарядните устройства, които се препоръчват от производителя.** Когато използвате зарядни устройства за зареждане на неподходящи акумулаторни батерии, съществува опасност от възникване на пожар.



**Предпазвайте акумулаторната батерия от високи температури, напр. вследствие на продължително излагане на директна слънчева светлина, огън, мръсотия, вода и**



**овлажняване.** Има опасност от експлозия и късо съединение.

**Наименованието Bluetooth® както и графичните елементи (лога) са регистрирани търговски марки на фирма Bluetooth SIG, Inc. Ползването на това наименование и на графичните елементи от фирма Robert Bosch Power Tools GmbH става по лиценз.**

## Описание на продукта и дейността

Моля, имайте предвид изображенията в предната част на ръководството за работа.

### Изобразени елементи

Номерирането на изобразените компоненти се отнася до изображението на радиото на графичната страница.

- (1) Високоговорител
- (2) Ръкохватка за пренасяне
- (3) Контролна лампичка порт променлив ток
- (4) Капаче порт променлив ток
- (5) Контакт порт променлив ток (**Power Outlets**)
- (6) Отделение за съхранение
- (7) Капак на отделението за носители на информация (**Digital Media Bay**)
- (8) Застопоряващ лост на капача на отделението за носители на информация
- (9) Кабел AUX
- (10) AUX-IN букса
- (11) USB букса за зареждане
- (12) Бутон Mute
- (13) Бутон търсене назад
- (14) Копче Clock (**GPB 18V-5 C**)
- (15) Пусков прекъсвач
- (16) Дисплей
- (17) Бутони за запаметяване на станции
- (18) Копче Source
- (19) Бутон търсене напред
- (20) Бутон Equalizer
- (21) Бутон *Bluetooth*®
- (22) Копче Menu (**GPB 18V-5 SC**)
- (23) Застопоряване на капача на гнездото за батерии
- (24) Капак на гнездото за батерии (буферни батерии)
- (25) Бутон за отключване на акумулаторната батерия<sup>A)</sup>
- (26) Акумулаторна батерия<sup>A)</sup>
- (27) Капак на акумулаторната батерия (**Battery Bay**)
- (28) Заклучващ лост капак на акумулаторната батерия
- (29) Гнездо за акумулаторна батерия

**(30) Антена**

- A) Изобразените на фигурите и описаните допълнителни приспособления не са включени в стандартната комплектация на уреда. Изчерпателен списък на допълнителните приспособления можете да намерите съответно в каталога ни за допълнителни приспособления.

**Индикаторни елементи**

- (a) Индикатор радиочестота (GPB 18V-5 C)  
 (b) Индикатор за акумулаторната батерия  
 (c) Индикатор място памет

**(d) Индикатор ниво на високи/ниски тонове (GPB 18V-5 C)**

- (e) Индикатор за стерео-приемане  
 (f) Индикатор за изключен звук  
 (g) Индикатор Bluetooth®  
 (h) Индикатор аудио източник  
 (i) Индикатор предварителна настройка на звука  
 (j) Часовник  
 (k) Мултифункционално поле (GPB 18V-5 SC)

**Технически данни**

Радио за строителен обект		GPB 18V-5 C	GPB 18V-5 SC
Каталожен номер		3 601 DA4 0..	3 601 DA4 1..
Приемане DAB+		-	●
Номинално напрежение			
- при включване в мрежа	V	230/110	230/110
- при работа на акумулаторни батерии	V	18	18
Номинална мощност усилвател	W	4 × 5	4 × 5
Диапазон на приемане УКВ	MHz	87,5-108	87,5-108
Диапазон на приемане DAB+	MHz	-	174,928-239,200
Съвместимост Bluetooth®		Bluetooth® 5.0	Bluetooth® 5.0
Работен честотен диапазон Bluetooth®	MHz	2402-2480	2402-2480
Предавателна мощност Bluetooth® макс.	mW	8	8
Буферни батерии		2 × 1,5 V LR6 (AA)	2 × 1,5 V LR6 (AA)
Маса съгласно ЕРТА-Procedure 01:2014	kg	9,2-10,2 <sup>A)</sup>	9,2-10,2 <sup>A)</sup>
Клас на защита		⊕/I	⊕/I
Препоръчителна температура на околната среда при зареждане	°C	0 ... +35	0 ... +35
Допустима температура на околната среда по време на работа	°C	0 ... +35	0 ... +35
Допустима температура на околната среда по време на съхранение	°C	-20 ... +50	-20 ... +50
Препоръчителни акумулаторни батерии		GBA 18V... ProCORE18V...	GBA 18V... ProCORE18V...
Препоръчителни зарядни устройства		GAL 18... GAX 18... GAL 36...	GAL 18... GAX 18... GAL 36...

A) в зависимост от използваната акумулаторна батерия

**Захранване на радиото**

Захранването на радиото може да се извършва от мрежата или от литиево-йонна акумулаторна батерия (26).

Ако акумулаторната батерия служи за захранване с енергия, на разположение са само функциите за аудио режим и захранване с енергия на външни уреди през интегрирания USB порт.

**Работа в мрежа**

- **Съобразявайте се с напрежението на захранващата мрежа!** Напрежението на захранващата мрежа трябва да съответства на данните, написани на табелката на радиото. Щечерни адаптери, обозначени с 230 V, могат да бъдат захранвани и с напрежение 220 V.

**Работа с акумулаторна батерия**

- **Използвайте само посочените в раздела Технически данни зарядни устройства.** Само тези зарядни уст-

ройства са с параметри, подходящи за използваната във Вашето радио литиево-йонна батерия.

**Указание:** Използването на акумулаторни батерии, които не са предназначени за Вашето радио, може да предизвика неправилното му функциониране или да го повреди.

Литиево-йонната акумулаторна батерия е защитена срещу дълбоко разреждане чрез електронната система "Electronic Cell Protection (ECP)". При разреждана батерия радиото се изключва от предпазен прекъсвач.

► **Ако радиото бъде изключено от предпазния прекъсвач, не го включвайте отново.** Акумулаторната батерия може да бъде повредена.

#### Смяна на акумулаторната батерия

Отворете заключващия лост (28) на капака на акумулаторната батерия и вдигнете нагоре капака (27).

За **изваждане** на акумулаторната батерия натиснете освобождаващия бутон на батерията (25) и издърпайте акумулаторната батерия от гнездото. **При това не прилагайте сила.**

За **използване** на акумулаторната батерия я избутайте в гнездото (29), така че свързванията на акумулаторната батерия да легнат върху свързванията на гнездото на акумулаторната батерия. Акумулаторната батерия трябва да се захване с прещцраване.

Затворете капака на акумулаторната батерия (27) и го заключете.

#### Индикатор за акумулаторната батерия

При поставена акумулаторна батерия можете да разпознаете състоянието на зареждане на батерията (26) на дисплея, а при свалена акумулаторна батерия върху самата батерия.

#### Индикатор за акумулаторната батерия на дисплей

Индикаторът за акумулаторната батерия (b) се показва на дисплея, когато се постави акумулаторна батерия с достатъчно напрежение и радиото не е свързано с електрическата мрежа.

Индикатор	Капацитет
	80–100 %
	60–80 %
	40–60 %
	20–40 %
	5–20 %
	0–5 %

#### Индикатор за акумулаторната батерия върху батерията

Ако акумулаторната батерия се вади от радиото, състоянието на зареждане може да се показва чрез зелените светодиоди на индикатора за състоянието на зареждане върху акумулаторната батерия.

За да видите степента на зареденост на батерията, натиснете бутона за индикация или

Ако след натискане на бутона за индикация не свети нито един светодиод, акумулаторната батерия е повредена и трябва да бъде заменена.

#### Акумулаторна батерия модел GBA 18V...



Светодиоди	Капацитет
Непрекъснато светене 3× зелено	60–100 %
Непрекъснато светене 2× зелено	30–60 %
Непрекъснато светене 1× зелено	5–30 %
Мигаща светлина 1× зелено	0–5 %

#### Акумулаторна батерия модел ProCORE18V...



Светодиоди	Капацитет
Непрекъснато светене 5× зелено	80–100 %
Непрекъснато светене 4× зелено	60–80 %
Непрекъснато светене 3× зелено	40–60 %
Непрекъснато светене 2× зелено	20–40 %
Непрекъснато светене 1× зелено	5–20 %
Мигаща светлина 1× зелено	0–5 %

#### Поставяне/смяна на буферните батерии

За запаметяването на часа и за допълнителните настройки в радиото трябва да бъдат поставени буферни батерии. Препоръчва се използването за целта на алкално-манганови батерии.

Отворете заключващия лост (28) на капака на акумулаторната батерия и вдигнете нагоре капака (27).

Свалете при нужда акумулаторната батерия (26).

За отваряне на капака на отделението за батерии (24) натиснете застопоряването (23) и свалете капака. Поставете доставените буферни батерии.

Внимавайте за правилната им полярност, изобразена на фигурата от вътрешната страна на гнездото за батерии.

Поставете обратно капака на отделението за батерии (24).

**"REPLACE AA BATTERY WHEN UNIT NO LONGER KEEPS CORRECT TIME":** Сменете буферните батерии когато часът на радиото вече не се записва.

Заменяйте винаги всички батерии едновременно. Използвайте винаги батерии от един и същ производител и с еднакъв капацитет.

► **Когато няма да ползвате радиото продължително време, изваждайте буферните батерии от него.** При продължително съхраняване в радиото батериите могат да кородират и да се саморазредят.

## Работа

- ▶ **Пазете радиото от пряк контакт с вода.** Проникването на вода в радиото увеличава риска от токов удар.
- ▶ **Дръжте по възможност затворени капациите на акумулаторното отделение, отделението за носители на информация и портовете за променлив ток.** Затворените капаци предпазват радиото от вода и прах.

## Аудио режим

### Включване и изключване

За **включване** на радиото натиснете пусковия прекъсвач (15). Дисплеят (16) се активира и започва възпроизвеждането от последно ползвания преди изключването на радиото аудио източник.

За **изключване** на радиото натиснете отново пусковия прекъсвач (15). Текущо използвания аудио източник се запамятава.

### Настройка на силата на звука

След включване на радиото винаги е настроена ниска сила на звука.

За увеличаване на силата на звука завъртете копчето Clock (14) (GPB 18V-5 C) респ. копчето Menu (22) (GPB 18V-5 SC) по посока на часовника, а за намаляване на силата на звука - обратно на часовника.

Настройката на силата на звука се показва със стойност между 0 и 30 на дисплея. Задайте силата на звука преди настройване или смяна на радиостанция на ниска стойност, преди старт на външен аудио източник на средна стойност.

За изключване на звука можете да натиснете за кратко бутона Mute (12). На дисплея се показва символа заглушаване (f).

За да включите отново звука, натиснете отново за кратко бутона Mute или завъртете копчето Clock (14) (GPB 18V-5 C) респ. копчето Menu (22) (GPB 18V-5 SC) по посока на часовника.

### Регулиране на звука

За оптимално настройване на звука радиоапаратът разполага с еквилайзър.

Можете ръчно да промените нивото на високите и ниските тонове или да използвате предварителните настройки за звука за различни музикални стилове. На разположение за избор са предварително програмираните настройки **JAZZ**, **ROCK**, **POP** и **CLASSIC**, както и самостоятелно програмируемата настройка **CUSTOM**. Настройките на звука се запамятват отделно за всеки аудио източник.

За да изберете запамените предварителни настройки на звука, натиснете бутона Equalizer (20) за кратко докато желаната настройка не се покаже в индикатора за преварителна настройка на звука (i) на дисплея.

Промяна на настройката **CUSTOM**:

- Можете да настройвате нивото на високите и на ниските тонове в диапазон от -5 до +5.

- Натиснете бутона Equalizer (20) за повече от 0,5 s. В индикатора за предварителна настройка на звука (i) на дисплея се показва **CUSTOM**.
- GPB 18V-5 C: В индикатора за ниво на високите/ниските (d) се показва **TRE**, актуалната стойност на нивото на високите мига. Завъртете копчето Clock (14), за да промените нивото на високите тонове. Натиснете копчето Clock (14), за да запаметите настроената стойност.  
В индикатора за нивото на високите/ниските (d) сега се показва **BAS** и актуалната стойност на нивото на ниските. Променете и запаметете нивото на ниските тонове, както е описано при високите.
- GPB 18V-5 SC: В мултифункционалния дисплей (k) се показват <Treble> и актуалната стойност на нивото на високите. Завъртете копчето Menu (22), за да промените нивото на високите тонове. Натиснете копчето Menu (22), за да запаметите настроената стойност. В мултифункционалната индикация (k) сега се показват <Bass> и актуалната стойност на нивото на ниските тонове. Променете и запамятайте нивото на ниските, както е описано за високите.
- След запамятането на настройката на ниските тонове, респ. 10 s след последното натискане на копчето Clock (14)/Menu (22) радиото се връща към стандартния дисплей.

### Избор на аудио източник

За избор на аудио източник натиснете копчето Source (18) до тогава, докато на дисплея не се покаже желаният вътрешен, респ. външен аудио източник:

- **DAB**: дигитално радио през DAB+ (**GPB 18V-5 SC**),
- **FM**: аналогово радио през УКВ,
- **AUX**: външен аудио източник (напр. CD плейър) през 3,5 mm буска **AUX IN (10)** в отделението за носители на информация,
- **📶**: външен аудио източник (напр. смартфон) през връзка с **Bluetooth®**.

Актуалният аудио източник може да се различава в индикатора за аудио източник (h) респ. индикатора **Bluetooth® (g)**.

### Настройване/запаметяване на DAB+ радиостанция (GPB 18V-5 SC)

Натиснете за избор на аудио източник DAB+ радиостанция копчето Source (18) до тогава, докато в индикатора за аудио източник (h) не се покаже **DAB**.

След кратка инициализация се възпроизвежда последно настроената радиостанция.

Името на станцията се показва съответно в горния ред на мултифункционалния индикатор (k). Каква допълнителна информация ще се показва в долния ред на мултифункционалния индикатор, може да се настрои във функцията на менюто.

- За **смяна на станцията** завъртете копчето Source (18) докато желаната станция не се покаже на дисплея. Натиснете копчето Source (18), за да потвърдите избора.

Радиото сменя на избраната станция.

Алтернативно за смяна на станцията можете да натиснете бутона за търсене назад (13) или бутона за търсене напред (19).

- За **запаметяване на една настроена станция** натиснете бутона за запаметяване на програмата (17) на желаното място в паметта докато номерът на мястото в паметта не се покаже в индикатора за място в паметта (c).
- За **възпроизвеждане на запаметена станция** натиснете за кратко един от бутоните за запаметяване на програмата (17). Номерът на мястото в паметта се показва в индикатора за място в паметта (c).

**Указание:** При проблеми с приемането можете да стартирате ръчно търсенето на станция DAB+. За целта изберете **<Auto Scan>** в менюто или натиснете бутона за търсене назад (13) и бутона за търсене напред (19) едновременно. След приключване на търсенето на станции 4 станции се запаметяват на програмните места от 1 до 4. Вече запаметените станции се презаписват.

Ако не може да се открие DAB+ станция, се показва **<No DAB Station – Please Auto Scan>** в мултифункционалния индикатор (k).

#### Настройка/запаметяване на УКВ радиостанция

За избор на аудио източник УКВ радиостанция натиснете копчето Source (18) дотогава, докато в индикатора за аудио източник (h) не се покаже FM.

GPB 18V-5 C: По време на настройката в индикатора за време се показва радио честотата (j), след което в индикатора за радио честота (a).

GPB 18V-5 SC: Честотата на актуално възпроизвежданата станция се показва в горния ред на мултифункционалния индикатор (k). Каква допълнителна информация ще се показва в долния ред на мултифункционалния индикатор, може да се настрои във функцията на менюто.

При достатъчно силно приемане на подходящ сигнал радиото автоматично превключва на стерео приемане, на дисплея се показва индикаторът за стерео приемане (e).

- За **настройване на определена станция** завъртете копчето Source (18) докато желаната честота, респ. желаната станция се покаже на дисплея.
- За **търсене на следващата станция с висока сила на сигнала** натиснете за кратко бутона за търсене назад (13) или бутона за търсене напред (19). Следващата открита станция ще се покаже на дисплея и ще се възпроизведе.
- За **търсене на всички станции с висока сила на сигнала** натиснете за кратко бутона за търсене назад (13) или бутона за търсене напред (19) за повече от 0,5 s. Всяка открита станция се възпроизвежда за 5 s, след това търсенето ще се продължи до края на честотния диапазон. За да прекъснете търсенето на станция, натиснете за кратко бутона за търсене назад (13) или бутона за търсене напред (19).
- За **запаметяване на една настроена станция** натиснете бутона за запаметяване на програмата (17) на же-

ланото място в паметта докато номерът на мястото в паметта не се покаже в индикатора за място в паметта (c).

- За **автоматично търсене и запаметяване** на най-силната станция натиснете бутона за търсене назад (13) и бутона за търсене напред (19) едновременно. Радиото проверява всички станции, които могат да се приемат и запаметява 4-те станции с най-добро приемане на местата от програмата 1 до 4. Обърнете внимание на това, че при нужда вече запаметените станции ще се презаписват. Ако търсенето се прекрати, ще се възпроизвежда запаметената под номер 1 в паметта станция.
- За **възпроизвеждане на запаметена станция** натиснете за кратко един от бутоните за запаметяване на програмата (17). Номерът на мястото в паметта се показва в индикатора за място в паметта (c).

#### Насочване на антената

Радиото се доставя с монтирана антена (30). Когато ползвате радио с УКВ, наклонете антената в посоката, в която приемането е най-добро.

Ако не можете да намерите позиция на антената с добро приемане, поставете радиото на друго място, където приемането е по-добро.

**Указание:** При работа на радиото в непосредствена близост до радиостанции, уреди, излъчващи радиовълни или други електронни уреди може да възникнат смущения в радиоприемането.

#### Свързване на външни аудио източници през AUX

Отворете застопоряващия лост (8) и вдигнете нагоре капака (7) на отделението за носители на информация. Пъхнете 3,5 mm щекер на AUX кабела (9) в AUX IN-буксата (10). Свържете AUX кабела към подходящ аудио източник.

За възпроизвеждане на AUX аудио източник натиснете копчето Source (18) докато в индикатора за аудио източник (h) не се покаже AUX.

За защита от замърсяване затворете обратно капака (7) на отделението за носители на информация и го заключете като свалите щекера на AUX кабела.

При подходящ размер можете да поставите свързания през AUX аудио източник и в отделението за съхранение (6).

Ако по време на AUX режим се натисне един от бутоните за памет за програми (17), то радиото сменя на станцията, която е запаметена в последно използвания режим на работа на радиото.

#### Възпроизвеждане/управление на външни аудио източници през Bluetooth®

За да възпроизведете аудио източник (напр. смартфон) през Bluetooth®, натиснете копчето Source (18) дотогава, докато индикаторът Bluetooth® (g) не се покаже на дисплея или независимо от актуалния аудио източник за кратко натиснете бутона Bluetooth® (21).



Ако радиото вече е било свързано с външен аудио източник през *Bluetooth®* и този аудио източник е наличен, то ще се изгради автоматично свързване с този аудио източник. Когато има връзка, индикаторът *Bluetooth®* (g) светва трайно.

GPB 18V-5 SC: Името на свързания през *Bluetooth®* уред се показва в горния ред на мултифункционалния индикатор (k). В долния ред се появява предадения от свързания уред текст.

Ако в рамките на 2 min не може да се изгради връзка, изграждането на връзка се прекратява и индикаторът *Bluetooth®* (g) мига трайно.

GPB 18V-5 SC: В мултифункционалния индикатор (k) се показва <Not connected>.

След още 17 min без изграждане на връзка радиото автоматично се изключва.

Изграждане на нова връзка през *Bluetooth®*:

- За да изградите връзка с нов външен аудио източник, натиснете бутона *Bluetooth®* (21) за повече от 0,5 s. Това е възможно и по време на процеса на търсене, при съществуваща връзка или при режим с друг аудио източник.
- Радиото стартира процеса на търсене. По време на процеса на търсене индикаторът *Bluetooth®* (g) мига.
- Активирайте връзката през външен аудио източник. Това най-често при смартфоните е възможно в настройките в менюто *Bluetooth®*. Радиото се показва като наличен източник под името **GPB 18V-5 C xxxx** респ. **GPB 18V-5 SC xxxx**. Моля, за целта обърнете внимание на инструкцията за експлоатация на Вашия аудио източник/Вашия смартфон.
- Когато има връзка през *Bluetooth®*, индикаторът *Bluetooth®* (g) свети постоянно.

Свързаният през *Bluetooth®* аудио източник може да се управлява и през радиото:

- За да **изберете заглавие и да стартирате**, натискайте бутона за търсене напред (19) респ. бутона за търсене назад (13) за кратко докато желаното заглавие не се достигне. Възпроизвеждането на желаното заглавие се стартира автоматично.
- За да **прекъснете възпроизвеждането**, натиснете бутона Mute (12). На дисплея се показва символа заглушаване (f).
- За да **продължите възпроизвеждането**, натиснете бутона Mute (12) отново, променете силата на звука или натиснете бутона за търсене напред (19) респ. бутона за търсене назад (13).
- За **преминаване напред, респ. назад в дадено заглавие** задръжте бутона за търсене напред (19) респ. бутона за търсене назад (13) натиснат докато желаната позиция в заглавието не се достигне.

Ако по време на работа през *Bluetooth®* се натисне един от бутоните за памет за програми (17), то радиото сменя на станцията, която е запаменена в последно използвания режим на работа на радиото.

### Настройване на индикацията на време (GPB 18V-5 C)

За да достигнете в менюто индикацията на време, натиснете за кратко копчето Clock (14).

Можете да изберете между времевите формати 12 часа <12H> и 24 часа <24H>, както и да настройвате часове и минути.

Навигиране в менюто:

- Промяна на настройките на менюто: Завъртете копчето Clock (14).
- Запамяване на настройките на менюто: Натиснете копчето Clock.
- След запамяване на настройката на минутите, респ. 10 s след последното натискане на копчето Clock радиото се връща към аудио режим.

Ако времето на радиото не се запамява, сменете буферните батерии.

### Функция нулиране (GPB 18V-5 C)

За нулиране на настройките на радиото до фабрични настройки (Reset), натиснете копчето Clock (14) за повече от 0,5 s. На дисплея се показва <RS>.

Завъртете копчето Clock (14), за да изберете между нулиране <YES> и връщане към актуалните настройки <NO>. Потвърдете избора чрез натискане на копчето Clock.

### Промяна на настройките на менюто (GPB 18V-5 SC)

За да достигнете функцията на менюто, натиснете копчето Menu (22).

Навигиране в менюто:

- Прелистване през менюто: завъртете копчето Menu (22).
- Избиране и запамяване на настройка на менюто: натиснете копчето Menu (22).
- Преминаване в подменю: натиснете копчето Menu (22).
- Връщане от подменю на по-висше меню: натиснете бутона за търсене назад (13). Ако е достигнато най-горното ниво на менюто, радиото се връща обратно към аудио режим.

За да напуснете функцията на менюто от произволно ниво и да се върнете към аудио режим, натиснете бутона за търсене назад (13) за повече от 1 s. Алтернативно радиото 10 s след последното натискане на бутон автоматично се връща към аудио режим.

Ако настройките на менюто при изключване на радиото вече не са запаменени, то сменете буферните батерии.

### Опции на менюто (GPB 18V-5 SC)

Изборът на меню отчасти зависи от аудио режима, в който се намира радиото.

В рамките на менюто се показва името на менюто в горния ред на мултифункционалния индикатор (k), избирателната настройка е в долния ред.

#### <Set Time>

**Меню време:** Можете да изберете между времевите формати 12 часа <12 Hour Mode> и 24 часа <24 Hour

**Mode** и да настройвате времето ръчно. Ако при аудио източник **DAB** е избрана радиостанция, която предава часа, то този час се приема автоматично.

#### <Reset All>

**Menü нулиране:** Можете да нулирате всички настройки на менюто до фабрични настройки **<Yes>** или да ги върнете до актуалните настройки **<No>**.

#### <Auto Scan> (при аудио източник **DAB**)

**Меню автоматично търсене на станция:** Можете да стартирате автоматично търсене на станция.

#### <Manual Tune> (при аудио източник **DAB**)

**Меню ръчно съгласуване:** Можете да настройвате ръчно желаната честота.

#### <Display Type> (при аудио източник **DAB**)

**Меню вид индикация:** Можете да избирате кой текст да се показва в долния ред на мултифункционалния индикатор **(k)**:

- Излъчваният от радиостанцията информационен текст **<Dynamic Label>**,
- Честотата на станцията **<Frequency>**,
- Силата на сигнала **<Signal Strength>**,
- Излъчваният от радиостанцията тип програма **<Program Type>**.

#### <Display Type> (при аудио източник **FM**)

**Меню вид индикация:** Можете да избирате кой текст да се показва в долния ред на мултифункционалния индикатор **(k)**:

- Излъчваният от радиостанцията информационен текст **<Radio Text>**,
- Името на станцията **<Program Service>**,
- Излъчваният от радиостанцията тип програма **<Program Type>**.

## Захранване на външни уреди

### USB порт

С помощта на USB порта могат да се зареждат уреди, чие то захранване с енергия е възможно през USB (напр. различни мобилни телефони). Максималният ток на зареждане възлиза на **2,1 A**.

Отворете застопоряващия лост **(8)** и вдигнете нагоре капака **(7)** на отделението за носители на информация. Свържете USB порта на външния уред чрез подходящ USB кабел с USB буксата за зареждане **(11)** (USB) на радиото.

При режим с акумулаторна батерия външният уред може да се зарежда само докато радиото е включено.

При подходящ размер външният уред може да се съхранява по време на зареждането в отделението за съхранение **(6)**. Ако външният уред се загрева по време на зареждането, оставете капака **(7)** на отделението за носители на информация отворен, за да предпазите външния уред от прегряване.

Ако процесът на зареждане е приключил, респ. USB кабелът е махнат, затворете отново капака **(7)**, за да предпазите радиото от замърсяване.

### Порт променлив ток

С помощта на портовете за променлив ток можете да използвате други външни електроуреди. Контактите могат да се различават при съблюдаване на специфичните за страната стандарти.

Захранването с енергия на външни уреди през порт за променлив ток е възможно само при свързано към мрежата радио, а не при използвана акумулаторна батерия. Ако радиото е свързано към мрежата, свети зелената контролна лампичка **(3)** за потвърждаване.

Сумата на максимално допустимия разход на ток на всички свързани електроуреди не бива да превишава посочената в долната таблица стойност (вж. също надписа върху корпуса под капачетата **(4)**):

Каталожен номер	Сума на макс. разход на ток (в А)
3 601 DA4 000	15
3 601 DA4 100	15
3 601 DA4 170	12
3 601 DA4 1W0	15
3 601 DA4 130	9
3 601 DA4 140	9

Отворете капаче **(4)** на един от портовете за променлив ток и пхнете щекера на външния електрически уред в контакт **(5)** на радиото.

## Указания за работа

### Указания за оптимална работа с акумулаторната батерия

Предпазвайте акумулаторната батерия от влага и вода. Съхранявайте акумулаторната батерия само в температурния диапазон от  $-20\text{ }^{\circ}\text{C}$  до  $50\text{ }^{\circ}\text{C}$ . Напр. не оставяйте акумулаторната батерия през лятото в автомобил на слънце.

Периодично почиствайте вентилационните отвори на акумулаторната батерия с мека чиста и суха четка.

Съществено съкратено време за работа след зареждане показва, че акумулаторната батерия е изхабена и трябва да бъде заменена.

Спазвайте указанията за бракуване.

## Поддържане и сервиз

### Поддържане и почистване

За да работи добре и сигурно, поддържайте радиоапарата чист.

Когато е необходима замяна на захранващия кабел, тя трябва да се извърши в оторизиран сервиз за електроинструменти на **Bosch**, за да се запази нивото на безопасност на **Bosch** електроинструмента.

Избърсвайте замърсяванията с мека, леко навлажнена кърпа. Не използвайте почистващи препарати или разтворители.

## Клиентска служба и консултација относно употребата

Сервизът ще отговори на въпросите Ви относно ремонти и поддръжка на закупения от Вас продукт, както и относно резервни части. Покомпонентни чертежи и информация за резервните части ще откриете и на: **www.bosch-pt.com**

Екипът по консултација относно употребата на Bosch ще Ви помогне с удоволствие при въпроси за нашите продукти и техните аксесоари.

Моля, при въпроси и при поръчване на резервни части винаги посочвайте 10-цифрени каталожен номер, изписан на табелката на уреда.

### България

Robert Bosch SRL  
Service scule electrice  
Strada Horia Măcelariu Nr. 30–34, sector 1  
013937 București, România  
Тел.: +359(0)700 13 667 (Български)  
Факс: +40 212 331 313  
Email: BoschServiceCenterBG@ro.bosch.com  
www.bosch-pt.com/bg/bg/

### Други сервизни адреси ще откриете на:

www.bosch-pt.com/serviceaddresses

## Транспортиране

Включените в окомплектовката литиево-йонни акумулаторни батерии са в обхвата на изискванията на нормативните документи, касаещи продукти с повишена опасност. Акумулаторните батерии могат да бъдат транспортирани от потребителя на публични места без допълнителни разрешителни.

При транспортиране от трети страни (напр. при въздушен транспорт или ползване на куриерски услуги) има специални изисквания към опаковането и обозначаването им. За целта при подготовката на пакетиранието се консултирайте с експерт в съответната област.

Изпращайте акумулаторни батерии само ако корпусът им не е повреден. Изолирайте открити контактни клеми с лепящи ленти и опаковайте акумулаторните батерии така, че да не могат да се изместват в опаковката си. Моля, спазвайте също и допълнителни национални предписания.

## Бракуване



С оглед опазване на околната среда радиотата, обикновените или акумулаторни батерии, допълнителните принадлежности и опаковките трябва да се предават за оползотворяване на съдържащите се в тях суровини.



Не изхвърляйте радиотата и акумулаторните батерии/батериите при битовите отпадъци!

## Само за страни от ЕС:

Съгласно Европейската директива 2012/19/ЕС вече не-използваемите радиото, а съгласно Европейската директива 2006/66/ЕО дефектните или изразходвани акумулаторни батерии/батерии трябва да се събират разделно и да се предават за екологично рециклиране.

## Акумулаторни или обикновени батерии:

### Литиево-йонни:

Моля, спазвайте указанията в раздела Транспортиране (вж. „Транспортиране“, Страница 171).

# Македонски

## Безбедносни напомени



**Прочитајте ги сите безбедносни напомени и упатства.** Грешките настанати како резултат од непридржување до безбедносните напомени и упатства може да предизвикаат електричен удар, пожар и/или тешки повреди.

**Зачувајте ги безбедносните напомени и упатства за користење и за во иднина.**

- ▶ **Пред секое користење, проверете го радиото, кабелот и приклучокот. Не го користете радиото, доколку забележите оштетувања. Не ги отворајте сами радиото и приклучокот и оставете ги на поправка кај квалификуван стручен персонал кој ќе користи само оригинални резервни делови.** Оштетеното радио, кабел и приклучок го зголемува ризикот за електричен удар.
- ▶ **Мрежниот приклучок мора да биде вметнат во лесно пристапна приклучница со заштитен контакт.**
- ▶ **Мрежниот приклучок мора да одговара на приклучницата. Приклучокот не смее во никој случај да се замени. Не употребувајте прекинувач со адаптер заедно со радијата.** Неминувањето на прекинувачот и соодветните приклучници го намалуваат ризикот од електричен удар.
- ▶ **Целосно одвиткајте го мрежниот кабел доколку го користите радиото со мрежен приклучок.** Инаку мрежниот кабел може да се загрее.
- ▶ **Не го користите кабелот за други намени, како на пример, за да го носите радиото, за да го закачите или да го влечете приклучокот од приклучницата. Држете го кабелот подалеку од топлина, масло, остри рабови или подвижните делови на уредот.** Оштетениот или свиткан кабел го зголемува ризикот за електричен удар.



**Радиото држете го подалеку од дожд и влага.** Навлегувањето на вода во радиото го зголемува ризикот од електричен удар.

- **Не ја отворајте батеријата.** Постои опасност од краток спој.
- **При оштетување и непрописна употреба на батеријата може да излезе пареа. Батеријата може да се запали или да експлодира.** Внесете свеж воздух и доколку има повредени однесете ги на лекар. Пареата може да ги надразни дишните патишта.
- **При погрешно користење или при оштетена батерија може да истече запалива течност од батеријата. Избегнувајте контакт со неа. Доколку случајно дојдете во контакт со течноста, исплакнете со вода. Доколку течноста дојде во контакт со очите, побарајте лекарска помош.** Истечената течност од батеријата може да предизвика кожни иритации или изгореници.
- **Батеријата може да се оштети од остри предмети како на пр. клинци или одвртувач или со надворешно влијание.** Може да дојде до внатрешен краток спој и батеријата може да се запали, да пушти чад, да експлодира или да се прегрее.
- **Неупотребената батерија држете ја подалеку од канцелариски спојувалки, клучеви, железни пари, клинци, завртки или други мали метални предмети, што може да предизвикаат премостување на контактите.** Краток спој меѓу контактите на батеријата може да предизвика изгореници или пожар.
- **Користете ја батеријата само во производи од производителот.** Само на тој начин батеријата ќе се заштити од опасно преоптоварување.
- **Батериите полнете ги со полначи што се препорачани исклучиво од производителот.** Доколку полначот за кој се наменети одреден вид на батерији, се користи со други батерији, постои опасност од пожар.



**Заштитете ја батеријата од топлина, на пр. од долготрајно изложување на сончеви зраци, оган, нечистотии, вода и влага.** Инаку, постои опасност од експлозија и краток спој.



**Ознаката со зборови Bluetooth® како и сликите (логоата) се регистрирани марки и сопственост на Bluetooth SIG, Inc. Секое користење на оваа ознака со зборови/слики се врши со лиценца преку Robert Bosch Power Tools GmbH.**

## Опис на производот и перформансите

Внимавајте на сликите во предниот дел на упатството за користење.

### Илустрација на компоненти

Нумерирањето на сликите со компоненти се однесува на приказот на радиото на графичката страница.

(1) Звучник

- (2) Рачка за носење
- (3) Контролна сијаличка на приклучокот за наизменична струја
- (4) Поклопец на приклучокот за наизменична струја
- (5) Приклучница за приклучокот за наизменична струја (**Power Outlets**)
- (6) Преграда за складирање
- (7) Капак за преградата за медиумски датотеки (**Digital Media Bay**)
- (8) Рачка за заклучување на капакот за преградата за медиумски датотеки
- (9) AUX-кабел
- (10) AUX-IN-конектор
- (11) USB-конектор за полнење
- (12) Копче Mute
- (13) Копче за пребарување наназад
- (14) Копче Clock (**GPB 18V-5 C**)
- (15) Копче за вклучување-исклучување
- (16) Екран
- (17) Копчиња за зачувување на програмата
- (18) Source копче
- (19) Копче за пребарување нанапред
- (20) Копче Equalizer
- (21) Копче Bluetooth®
- (22) Копче Menu (**GPB 18V-5 SC**)
- (23) Фиксирање на капакот за преградата за батерија
- (24) Капак за преграда за батерија (резервни батерији)
- (25) Копче за отворање на акумулаторската батерија<sup>A)</sup>
- (26) Акумулаторска батерија<sup>A)</sup>
- (27) Капак за батерија (**Battery Bay**)
- (28) Рачка за заклучување на капакот за батерија
- (29) Прифат за батеријата
- (30) Стапчеста антена

<sup>A)</sup> Илустрираната или опишана опрема не е дел од стандардниот обем на испорака. Целосната опрема може да ја најдете во нашата Програма за опрема.

### Елементи за приказ

- (a) Приказ за радиопрефеквенција (**GPB 18V-5 C**)
- (b) Приказ за наполнетост на батеријата
- (c) Приказ место на зачувување
- (d) Приказ за висок тон/бас (**GPB 18V-5 C**)
- (e) Приказ на стерео прием
- (f) Приказ за исклучување на звукот
- (g) Приказ Bluetooth®
- (h) Приказ аудио извор
- (i) Приказ за подесување на бојата на звукот
- (j) Приказ на време
- (k) Мултифункционален приказ (**GPB 18V-5 SC**)

## Технички податоци

Акумулаторско радио		GPB 18V-5 C	GPB 18V-5 SC
Број на дел/артикл		<b>3 601 DA4 0..</b>	<b>3 601 DA4 1..</b>
Прием DAB+		–	●
Работен напон			
– при струен режим	V	230/110	230/110
– при работа со батерии	V	18	18
Номинална јачина на засилувачот	W	4 × 5	4 × 5
Приемно поле FM	MHz	87,5–108	87,5–108
Приемно поле DAB+	MHz	–	174,928–239,200
Компатибилност Bluetooth®		Bluetooth® 5.0	Bluetooth® 5.0
Опсег на оперативна фреквенција Bluetooth®	MHz	2402–2480	2402–2480
Јачина на испраќање Bluetooth® макс.	mW	8	8
Батерии за резервно напојување		2 × 1,5 V LR6 (AA)	2 × 1,5 V LR6 (AA)
Тежина согласно ЕРТА-Procedure 01:2014	kg	9,2–10,2 <sup>A)</sup>	9,2–10,2 <sup>A)</sup>
Класа на заштита		Ⓜ/I	Ⓜ/I
Препорачана околна температура при полнење	°C	0 ... +35	0 ... +35
Дозволена околна температура при работа	°C	0 ... +35	0 ... +35
Дозволена околна температура при складирање	°C	–20 ... +50	–20 ... +50
Препорачани акумулаторски батерии		GBA 18V... ProCORE18V...	GBA 18V... ProCORE18V...
Препорачани полначи		GAL 18... GAX 18... GAL 36...	GAL 18... GAX 18... GAL 36...

A) во зависност од употребената батерија

## Снабдување на радиото со енергија

Снабдувањето со енергија на радиото може да се изврши преку мрежен напојувач или преку литиум-јонска батерија (26).

Доколку напојувањето со енергија се врши преку батерија, на располагање Ви стојат само функциите за аудио режим и напојување со енергија на надворешни уреди преку вградениот USB-приклучок.

### Работа со мрежен напојувач

- ▶ **Внимавајте на електричниот напон!** Напонот на изворот на струја мора да одговара на оној кој е наведен на спецификационата плочка на радиото. Радијата означени со 230 V исто така може да се користат и на 220 V.

### Работа со батерија

- ▶ **Користете ги само полначите коишто се наведени во техничките податоци.** Само овие уреди за полнење се погодни за литиум-јонската батерија која се користи за Вашето радио.

**Напомена:** Користењето на батерии несоодветни за Вашето радио може да доведе до погрешно функционирање или доштетување на истото.

Литиум-јонската батерија е заштитена од длабоко празнење со „Electronic Cell Protection (ECP)“. Доколку акумулаторската батерија е испразнета, радиото се исклучува со заштитен прекинувач.

- ▶ **Не го вклучувајте радиото повторно откако е исклучено преку заштитниот прекинувач.**

Батеријата може да се оштети.

### Промена на акумулаторска батерија

Отворете ја рачката за заклучување (28) на капакот за батеријата и отворете го капакот за батеријата (27).

За **Отстранување** на акумулаторската батерија притиснете го копчето за отклучување на акумулаторската батерија (25) и извлекете ја батеријата од преградата за батерии. **Притоа не употребувајте сила.**

За **Вметнување** на акумулаторската батерија, вметнете ја истата во прифатот за батерии (29), така што приклучоците на батеријата ќе легнат на приклучоците на прифатот за батерија. Батеријата треба да се вклопи. Затворете го капакот за батеријата (27) и заклучете го.

### Приказ за наполнетост на батеријата

При вметната акумулаторска батерија, состојбата на наполнетост на батеријата (26) можете да ја видите на екранот, а при извадена батерија можете да ја видите на самата акумулаторска батерија.

### Приказ за состојба на наполнетост на акумулаторската батерија на екранот

Приказот за состојба на наполнетост на акумулаторската батерија (b) се појавува на екранот, веднаш штом се вметне акумулаторска батерија со доволен напон и радиото не е поврзано со струјна мрежа.

Приказ	Капацитет
	80–100 %
	60–80 %
	40–60 %
	20–40 %
	5–20 %
	0–5 %

### Приказ за состојба на наполнетост на батеријата на акумулаторската батерија

Ако ја извадите акумулаторската батерија од радиото, состојбата на наполнетост може да се прикаже со зелени LED-светилки на приказот за состојба на наполнетост на акумулаторската батерија.

Притиснете го копчето на приказот за наполнетост на батеријата, или , за да се прикаже наполнетоста.

Доколку по притискањето на копчето на приказот за наполнетост на батеријата не свети LED светилка, батеријата е дефектна и мора да се замени.

### Тип на батерија GBA 18V...



LED светилки	Капацитет
Трајно светло 3× зелено	60–100 %
Трајно светло 2× зелено	30–60 %
Трајно светло 1× зелено	5–30 %
Трепкаво светло 1× зелено	0–5 %

### Тип на батерија ProCORE18V...



LED светилки	Капацитет
Трајно светло 5× зелено	80–100 %
Трајно светло 4× зелено	60–80 %
Трајно светло 3× зелено	40–60 %
Трајно светло 2× зелено	20–40 %
Трајно светло 1× зелено	5–20 %

### LED светилки

Трепкаво светло 1× зелено

### Капацитет

0–5 %

### Ставање/менување на резервни батерии

За зачувување на времето на часовникот и останати поставки на радиото мора да се вметнат резервни батерии. Притоа се препорачува користење на алкално-мангански батерии.

Отворете ја рачката за заклучување (28) на капакот за батеријата и отворете го капакот за батеријата (27).

Доколку е потребно извадете ја акумулаторската батерија (26).

За отворање на капакот од преградата за батерии (24) притиснете на механизмот за заклучување (23) и извадете го капакот од преградата за батерии. Ставете ги испорачаните резервни батерии.

Притоа внимавајте на половите според приказот на внатрешната страна од преградата за батерии.

Повторно ставете го капакот од преградата за батерии (24).

### "REPLACE AA BATTERY WHEN UNIT NO LONGER KEEPS CORRECT TIME":

Заменете ги резервните батерии, доколку времето на радиото не може да се зачува. Секогаш заменувајте ги сите батерии одеднаш. Користете само батерии од еден производител и со ист капацитет.

### ► Извадете ги резервните батерии од радиото доколку не сте го користеле подолг период.

Доколку подолго време се чуваат во радиото, резервните батерии може да кородираат и да се испразнат.

## Употреба

### ► Заштитете го радиото од директен контакт со вода.

Навлегувањето на вода во радиото го зголемува ризикот од електричен удар.

### ► Капаците на преградата за батерии, преградата за приклучоци и приклучоците за наизменична струја држете ги затворени.

Затворените капацити го штитат радиото од вода и прав.

## Режим на аудио

### Вклучување/исклучување

За **вклучување** на радиото притиснете на копчето за вклучување/исклучување (15). Екранот се активира (16) и се репродуцира аудио изворот поставен при последното исклучување на радиото.

За **исклучување** на радиото одново притиснете го копчето за вклучување/исклучување (15). Актуелната поставка на аудио изворот се зачувува.

### Подесување на гласноста

По вклучувањето на радиото секогаш се поставува ниска гласност.

За да ја зголемите гласноста свртете го копчето Clock (14) (GPB 18V-5 C) одн. копчето Menu (22)

**(GPB 18V-5 SC)** во правец на стрелките од часовникот, а за намалување на гласноста свртете го во правец спротивен на стрелките од часовникот.

Подесувањето на гласноста се појавува со вредноста помеѓу 0 и 30 на екранот. Пред подесувањето или менувањето на радиостаницата поставете ја гласноста на пониска вредност, а пред стартот на надворешен аудио извор поставете ја на средна вредност.

За исклучување на тонот можете кратко да го притиснете копчето **Mute (12)**. На екранот се појавува приказот Исклучување на звукот **(f)**.

За повторно да го вклучите тонот, повторно кратко притиснете го копчето за нечујно или свртете го копчето **Clock (14) (GPB 18V-5 C)** одн. копчето **Menu (22) (GPB 18V-5 SC)** во правецот на стрелките од часовникот.

#### Подесување на бојата на звукот

За оптимална репродукција на тонот во радиото има вграден издначувач.

Нивото на висок тон и басот можете да ги промените рачно или да ги користите претходните подесувања на бојата на тонот за различни стилови музика. Може да ги изберете претходно програмираните поставки **JAZZ, ROCK, POP** и **CLASSIC** како и самопрограмирачката поставка **CUSTOM**. Поставките на звукот одделно се зачувуваат за секој аудио извор.

За да изберете некое од зачуваните претходни подесувања за бојата на тонот, кратко притискајте на копчето **Equalizer (20)** додека на екранот не се појави саканата поставка во приказот за претходни подесувања за бојата на тонот **(i)**.

Промена на поставката **CUSTOM**:

- Можете да го поставите нивото на висина и длабочина на звукот во опсег од -5 до +5.
- Притискајте на копчето **Equalizer (20)** подолго од 0,5 s. На приказот за претходни подесувања за бојата на тонот **(i)** на екранот се појавува **CUSTOM**.
- GPB 18V-5 C: На приказот за висок тон/бас **(d)** се прикажува **TRE**, актуелната вредност на нивото на висок тон трепка. Притиснете го копчето **Clock (14)**, за да го промените нивото на висок тон. Притискајте го копчето **Clock (14)**, за да ја зачувате поставената вредност. На приказот за висок тон/бас **(d)** сега се прикажува **BAS** како и актуелната вредност на басот. Променете го и зачувајте го нивото на бас како што е опишано за високиот тон.
- GPB 18V-5 SC: На мултифункционалниот приказ **(k)** се прикажува **<Treble>** и актуелната вредност на нивото на висок тон. Притиснете го копчето **Menu (22)**, за да го промените нивото на висок тон. Притискајте го копчето **Menu (22)**, за да ја зачувате поставената вредност. На мултифункционалниот приказ **(k)** сега се прикажува **<Bass>** како и актуелната вредност на басот. Променете го и зачувајте го нивото на бас како што е опишано за високиот тон.

- По зачувување на поставката за бас одн. 10 s по последното притискање на копчето **Clock (14)**/копчето **Menu (22)** радиото се враќа на стандардниот приказ на екранот.

#### Бирање на аудио извор

За да изберете аудио извор притискајте го копчето **Source (18)** додека на екранот не се прикаже саканиот внатрешен одн. надворешен аудио извор:

- **DAB**: дигитално радио преку DAB+ **(GPB 18V-5 SC)**,
- **FM**: аналогно радио преку FM,
- **AUX**: надворешен аудио извор (на пр. CD-плеер) преку 3,5 mm конектор **AUX IN (10)** во преградата за медиумски датотеки,
- **☒**: надворешен аудио извор (на пр. паметен телефон) со врска преку **Bluetooth®**.

Актуелниот аудио извор може да се види во приказот аудио извор **(h)** одн. приказот **Bluetooth® (g)**.

#### Поставување/зачувување на DAB+-радио станица (GPB 18V-5 SC)

За избор на радио станица со аудио извор DAB+ притискајте го копчето **Source (18)** додека во приказот аудио извор не се појави **(h) DAB**.

По кратка иницијализација, се репродуцира последната поставена радио станица.

Името на станицата се појавува во горниот дел од мултифункционалниот приказ **(k)**. Кои дополнителни информации ќе се прикажуваат во долниот дел од мултифункционалниот приказ, може да се постави во функцијата на менито.

- За **Промена на станицата** вртете го копчето **Source (18)** додека саканата станица не се прикаже на екранот. Притиснете го копчето **Source (18)** за да го потврдите изборот. Радиото менува до избраната станица. Алтернативно за промена на станицата можете да го притиснете копчето за пребарување наназад **(13)** или копчето за пребарување нанапред **(19)**.
- За **зачувување на подесена станица** притиснете го копчето за зачувување на програма **(17)** на саканото место на зачувување додека не се појави бројот на местото на зачувување во приказот место на зачувување **(c)**.
- За **репродукција на зачувана станица** кратко притиснете на едно од копчињата за зачувување на програма **(17)**. Бројот на местото на зачувување се појавува во приказот место на зачувување **(c)**.

**Напомена:** ако имате проблеми со приемот, можете рачно да го започнете пребарувањето на DAB+-станцијата. За таа цел, изберете или **<Auto Scan>** во менито или истовремено притиснете го копчето за пребарување наназад **(13)** и копчето за пребарување нанапред **(19)**. По завршувањето на пребарувањето на станици, 4 станици се зачувуваат на местата на зачувување на програма од 1 до 4. Веќе зачуваните станици се презапишуваат.

Ако не може да се пронајде DAB+ радиостаница, се појавува **<No DAB Station – Please Auto Scan>** во мултифункционалниот приказ **(k)**.

#### Поставување/зачувување на FM-радиостаница

За избор на радио станици со аудио извор FM притискајте го копчето Source **(18)** додека во приказот аудио извор не се појави **(h) FM**.

GPB 18V-5 C: За време на поставувањето радио фреквенцијата се појавува во временскиот приказ **(j)**, а потоа во приказот за радиофреквенција **(a)**.

GPB 18V-5 SC: Фреквенцијата на репродуцираната станица се појавува соодветно во горниот дел на мултифункционалниот приказ **(k)**. Кои дополнителни информации ќе се прикажуваат во долниот дел од мултифункционалниот приказ, може да се постави во функцијата на менито.

При доволно јак прием на соодветен сигнал, радиото автоматски се префрла на стерео прием, на екранот се појавува приказот стерео прием **(e)**.

- За **поставување на одредена станица** вртете го копчето Source **(18)**, додека не се прикаже саканата фреквенција одн. саканата станица на екранот.
- За **пребарување на следната станица со повисока јачина на сигнал** кратко притиснете го копчето за пребарување наназад **(13)** или копчето за пребарување напред **(19)**. Следната пронајдена станица се прикажува на екранот и се репродуцира.
- За **пребарување на сите станици со повисока јачина на сигнал** притиснете го копчето за пребарување наназад **(13)** или копчето за пребарување напред **(19)** подолго од 0,5 s. Секоја пронајдена станица се репродуцира за 5 s, потоа пребарувањето се продолжува до крајот на фреквенциски опсег. За да го прекинете пребарувањето на станици, кратко притиснете го копчето за пребарување наназад **(13)** или копчето за пребарување напред **(19)**.
- За **зачувување на подесена станица** притиснете го копчето за зачувување на програма **(17)** на саканото место на зачувување додека не се појави бројот на местото на зачувување во приказот место на зачувување **(c)**.
- За **автоматско пребарување и зачувување** на станицата со најсилен сигнал истовремено притиснете го копчето за пребарување наназад **(13)** и копчето за пребарување напред **(19)**. Радиото ги проверува сите станици со прием и зачувува 4 станици со најдобар прием на местата на зачувување на програма од 1 до 4. Имајте предвид, дека веќе зачуваните станици се презапишуваат. Ако е завршено пребарувањето, се репродуцира зачуваната станица на местото на зачувување на програма 1.
- За **Репродукција на зачувана станица** кратко притиснете на едно од копчињата за зачувување на програма **(17)**. Бројот на местото на зачувување се појавува во приказот место на зачувување **(c)**.

#### Подесување на стапчестата антена

Радиото се испорачува со монтирана стапчеста антена **(30)**. За време на работењето на радиото преку FM свртете ја антената во правецот, којшто овозможува најдобар прием.

Доколку нема добар прием, поставете го радиото на место со подобар прием.

**Напомена:** При работење на радиото во непосредна близина на радио инсталации, радио уреди или други електронски уреди може да дојде до попречување на радио приемот.

#### Приклучување на надворешни аудио извори преку AUX

Отворете ја рачката за заклучување **(8)** и отворете го капакот **(7)** на преградата за медиумски датотеки. Вметнете го 3,5 mm конекторот на AUX кабелот **(9)** во **AUX IN**-отворот **(10)**. Приклучете го AUX кабелот на аудио извор кој одговара.

За репродукција на AUX аудио изворот притискајте го копчето Source **(18)** додека во приказот аудио извор **(h)** не се појави **AUX**.

За заштита од нечистотии повторно затворете го капакот **(7)** на преградата за медиумски датотеки и заклучете го ако го отстранувате приклучокот на AUX кабелот.

При соодветна големина можете аудио изворот приклучен преку AUX да го чувате и во фиоката за складирање **(6)**.

Ако за време на работењето на AUX притиснете едно од копчињата за зачувување на програмата **(17)**, тогаш радиото менува на станицата зачувана во последно користениот режим на работа на радиото.

#### Репродукција/управување на надворешни аудио извори преку Bluetooth®

За репродукција на аудио извор (на пр. паметен телефон) преку *Bluetooth®*, или притискајте го копчето Source **(18)** додека не се појави приказот *Bluetooth® (g)* на екранот или независно од актуелниот аудио извор кратко притиснете го копчето *Bluetooth® (21)*.

Ако радиото е веќе поврзано со надворешен аудио извор преку *Bluetooth®* и ако овој аудио извор е достапен, тогаш автоматски се воспоставува врска со овој аудио извор. Веднаш штом ќе се воспостави врска, постојано свети приказот *Bluetooth® (g)*.

GPB 18V-5 SC: Името на уредот поврзан преку *Bluetooth®* се прикажува во горниот дел од мултифункционалниот приказ **(k)**. Во долниот дел се прикажува пренесениот текст од поврзаниот уред.

Ако не може да се воспостави врска во рок од 2 min., воспоставувањето на врска се прекинува и приказот *Bluetooth® (g)* трепка постојано.

GPB 18V-5 SC: На мултифункционалниот приказ **(k)** се појавува **<Not connected>**.

По дополнителни 17 min. без воспоставување на врска, радиото се исклучува автоматски.



Воспоставување на нова врска преку *Bluetooth®*:

- За да се воспостави врска со нов надворешен аудио извор, притискајте на копчето *Bluetooth®* **(21)** подолго од 0,5 s. Ова исто така е можно за време на процесот на пребарување, при постојна врска или при работење со друг аудио извор.
- Радиото го стартува процесот на пребарување. За време на процесот на пребарување трепка приказот *Bluetooth®* **(g)**.
- Активирајте ја врска преку надворешен аудио извор. На паметните телефони тоа обично е можно во рамките на поставките во менито *Bluetooth®*. Радиото се појавува како достапен извор под името **GPB 18V-5 C xxxx** одн. **GPB 18V-5 SC xxxx**. Следете го упатството за користење на Вашиот аудио извор/ Вашиот паметен телефон.
- Веднаш штом ќе се воспостави врска преку *Bluetooth®*, постојано свети приказот *Bluetooth®* **(g)**.

Аудио изворот поврзан преку *Bluetooth®* може да се управува и преку радиото:

- За да **изберете наслов и да го стартувате**, притискајте го кратко копчето за пребарување напред **(19)** одн. копчето за пребарување назазад **(13)** додека не стигнете до саканиот наслов. Репродукцијата на избраниот наслов автоматски стартува.
- За да ја **прекинете репродукцијата**, притиснете го копчето Mute **(12)**. На екранот се појавува приказот Исклучување на звукот **(f)**.
- За да **продолжите со репродукцијата**, повторно притиснете го копчето Mute **(12)**, променете ја гласноста преку копчето за пребарување напред **(19)** одн. копчето за пребарување назазад **(13)**.
- За **премотување напред одн. назад во рамки на еден наслов** држете го притиснато копчето за пребарување напред **(19)** одн. копчето за пребарување назазад **(13)** додека не стигнете до саканото место во насловот.

Ако за време на работењето преку *Bluetooth®* се притисне едно од копчињата за зачувување на програмата **(17)**, тогаш радиото менува на станицата зачувана во последно користениот режим на работа на радиото.

#### Поставување на приказ на време (GPB 18V-5 C)

За да го отворите приказот за време во менито, кратко притиснете на копчето Clock **(14)**.

Можете да избирате помеѓу временските формати 12 часа **<12H>** и 24 часа **<24H>**, како и да поставувате часови и минути.

Навигирајте во менито:

- Менување на поставки во менито: Вртете го копчето Clock **(14)**.
- Зачувување на поставки во менито: Притиснете го копчето Clock.

- По зачувување на поставката за минути одн. 10 s по последното притискање на копчето Clock радиото менува се враќа на автоматски режим.

Ако времето на радиото веќе не се зачувува, заменете ги резервните батерии.

#### Функција Reset (GPB 18V-5 C)

За да ги ресетира сите поставки на радиото на фабрички поставки (Reset), притиснете го копчето Clock **(14)** подолго од 0,5 s. На екранот се појавува **<RS>**.

Вртете го копчето Clock **(14)**, за да изберете меѓу ресетирање **<YES>** и враќање на актуелните поставки **<NO>**. Потврдете го изборот со притискање на копчето Clock.

#### Менување на поставките на менито (GPB 18V-5 SC)

За да ја отворите функцијата на менито, притиснете на копчето Menu **(22)**.

Навигирајте во менито:

- Навигирање во менито: Вртете го копчето Menu **(22)**.
- Изберете и зачувајте ја поставката на менито: Притиснете го копчето Menu **(22)**.
- Сменете во подмени: Притиснете го копчето Menu **(22)**.
- Сменете од подменито назад кон повисоко мени: Кратко притиснете го копчето за пребарување назазад **(13)**. Кога ќе се достигне горното ниво на менито, радиото се враќа во режимот на аудио.

За да ја напуштите функцијата на мени од саканото ниво и да се вратите на аудио режим, притиснете го копчето за пребарување назазад **(13)** подолго од 1 s. Алтернативно, радиото автоматски менува на режимот на аудио 10 s по последното притискање на копчето.

Ако поставките на менито повеќе не се зачувуваат при исклучувањето на радиото, тогаш сменете ги резервните батерии.

#### Опции на менито (GPB 18V-5 SC)

Изборот на менито делумно зависи од режимот на работа на аудио, во кој е поставено радиото.

Во рамките на менијата, името на менито се прикажува во горната линија на мултифункционалниот приказ **(k)**, а поставката што можете да ја изберете во долниот дел.

##### <Set Time>

**Мени време:** можете да избирате помеѓу временските формати 12 часа **<12 Hour Mode>** и 24 часа **<24 Hour Mode>** и да го поставите времето рачно. Ако кај аудио извор **DAB** се избере радио станица која го пренесува времето, тогаш автоматски се презема тоа време.

##### <Reset All>

**Мени ресетирање:** можете да ги ресетира сите поставки на менито на фабрички поставки **<Yes>** или да вратите на актуелните поставки **<No>**.

##### <Auto Scan> (кај аудио извор DAB)

**Мени автоматско пребарување на станица:** можете да стартувате автоматско пребарување на станица.

**<Manual Tune>** (кај аудио извор **DAB**)

**Мени рачно прилагодување:** можете рачно да ја поставите саканата фреквенција.

**<Display Type>** (кај аудио извор **DAB**)

**Мени вид на приказ:** може да изберете кој текст ќе се појави во долниот дел на мултифункционалниот приказ (**k**):

- Информативен текст што го пренесува радиостаницата **<Dynamic Label>**,
- Фреквенцијата на станицата **<Frequency>**,
- Јачината на сигнал **<Signal Strength>**,
- Тип на програма што го пренесува радиостаницата **<Program Type>**.

**<Display Type>** (кај аудио извор **FM**)

**Мени вид на приказ:** може да изберете кој текст ќе се појави во долниот дел на мултифункционалниот приказ (**k**):

- Информативен текст што го пренесува радиостаницата **<Radio Text>**,
- Името на станицата **<Program Service>**,
- Тип на програма што го пренесува радиостаницата **<Program Type>**.

**Напојување со енергија на надворешни уреди****USB-приклучок**

Со помош на USB-приклучокот може да се наполнат повеќето уреди, чистото напојување со енергија е возможно преку USB (на пр. различни мобилни телефони). Максималната струја за полнење изнесува **2,1 A**.

Отворете ја рачката за заклучување (**8**) и отворете го капакот (**7**) на преградата за медиумски датотеки. Поврзете го USB-приклучокот на надворешен уред преку соодветен USB-кабел со USB-конектор за полнење (**11**) (**USB**) на радиото.

При работење со батерија надворешниот уред може да се полни само ако е вклучено радиото.

При соодветна големина, надворешниот уред може да се складира за време на полнењето во преградата за складирање (**6**). Ако надворешниот уред се загрева за време на полнењето, тогаш отворете го капакот (**7**) на преградата за медиумски датотеки за да се заштити надворешниот уред од прегревање.

Ако полнењето е завршено одн. USB-кабелот е отстранет, тогаш повторно затворете го капакот (**7**), за да се заштити радиото од нечистоти.

**Приклучок за наизменична струја**

Со помош на приклучоците за наизменична струја можете да користите и други надворешни електрични уреди. Приклучниците може да бидат различни, во зависност од важечките прописи во земјата на користење.

Снабдувањето со енергија на надворешни уреди преку приклучок за наизменична струја е можно само со мрежен напојувач на радиото, а не преку вметната

батерија. Ако радиото е приклучено на струја, за потврда свети зелената контролна сијаличка (**3**).

Збирот на максимално дозволената потрошувачка на струја на сите приклучени електрични уреди не смее да ја пречекори вредноста наведена во следната табела (погледнете го и натписот на кукиштето под поклопецот (**4**)):

Број на дел/артикул	Збир на максимална потрошувачка на струја (во A)
3 601 DA4 000	15
3 601 DA4 100	15
3 601 DA4 170	12
3 601 DA4 1W0	15
3 601 DA4 130	9
3 601 DA4 140	9

Отворете го заштитното капаче (**4**) на приклучоците за наизменична струја и ставете го приклучокот на надворешниот електричен уред во приклучница (**5**) на радиото.

**Совети при работењето****Напомени за оптимално користење на батериите**

Заштитете ја батеријата од влага и вода.

Складирајте ја батеријата во опсег на температура од  $-20\text{ }^{\circ}\text{C}$  до  $50\text{ }^{\circ}\text{C}$ . Не ја оставајте батеријата на пр. во автомобилот во лето.

Повремено чистете ги отворите за проветрување на батеријата со мека, чиста и сува четка.

Скратеното време на работа по полнењето покажува, дека батеријата е потрошена и мора да се замени.

Внимавајте на напомените за отстранување.

**Одржување и сервис****Одржување и чистење**

Одржувајте ја чистотата на радиото, за да може истото добро и сигурно да работи.

Доколку е потребно користење на приклучен кабел, тогаш набавете го од **Bosch** или специјализирана продавница за **Bosch**-електрични алати, за да избегнете загрозување на безбедноста.

Избришете ги нечистотиите со влажна мека крпа. Не користете средства за чистење или раствори.

**Сервисна служба и совети при користење**

Сервисната служба ќе одговори на Вашите прашања во врска со поправката и одржувањето на Вашиот производ како и резервните делови. Ознаки за експлозија и информации за резервните делови исто така ќе најдете на: **www.bosch-pt.com**

Тимот за советување при користење на Bosch ќе ви помогне доколку имате прашања за нашите производи и опрема.

За сите прашања и нарачки на резервни делови, Ве молиме наведете го 10-цифрениот број од спецификационата плочка на производот.

#### Северна Македонија

Д.Д.Електрис  
Сава Ковачевиќ 47Н, број 3  
1000 Скопје  
Е-пошта: dimce.dimcev@servis-bosch.mk  
Интернет: www.servis-bosch.mk  
Тел./факс: 02/ 246 76 10  
Моб.: 070 595 888

Д.П.Т.У "РОЈКА"  
Јани Лукровски бб; Т.Ц Автокоманда локал 69  
1000 Скопје  
Е-пошта: servisrojka@yahoo.com  
Тел: +389 2 3174-303  
Моб: +389 70 388-520, -530

#### Дополнителни адреси на сервиси може да најдете под:

www.bosch-pt.com/serviceaddresses

#### Транспорт

Литиум-јонските батерии подлежат на барањата на Законот за опасни материјали. Батериите може да се транспортираат само од страна на корисникот, без потреба од дополнителни квалификации.

При пренос на истите од страна на трети лица (на пр. воздушен транспорт или шпедиција) неопходно е да се внимава на специјалните напомени на амбалажата и ознаките. Во таков случај, при подготовката на пратката мора да се повика експерт за опасни супстанции.

Транспортирајте ги батериите само доколку куќиштето е неоштетено. Залепете ги отворените контакти и спакувајте ја батеријата на тој начин што нема да се движи во амбалажата. Ве молиме внимавајте на евентуалните дополнителни национални прописи.

#### Отстранување



Радијата, акумулаторските батерии/батериите, опремата и амбалажите треба да се отстранат на еколошки прифатлив начин.



Не ги фрлајте радијата и акумулаторските батерии/батериите во домашната канта за отпадоци!

#### Само за земјите од ЕУ:

Според европската директива 2012/19/EU радијата што се вон употреба и според директивата 2006/66/EC дефектните или искористените акумулаторски батерии/батерии мора одделно да се соберат и да се рециклираат за повторна употреба.

#### Батерии:

##### Литиум-јонски:

Ве молиме внимавајте на напомените во делот Транспорт (види „Транспорт“, Страница 179).

## Srpski

### Bezbednosne napomene



**Pročitajte sve bezbednosne napomene i uputstva.** Nepridržavanje bezbednosnih napomena i uputstava može da prouzrokuje električni udar, požar i/ili teške povrede.

#### Čuvajte sva uputstva i bezbednosne napomene za budućnost.

- ▶ **Pre svake upotrebe prekontrolišite radio, kabl i utikač. Nemojte da koristite radio, ukoliko primetite oštećenja. Nemojte samostalno da otvarate radio i utikač i prepustite isključivo stručnom osoblju da vrši popravke i isključivo sa originalnim rezervnim delovima.** Oštećeni radio-uređaji, kablovi i utikači povećavaju opasnost od električnog udara.
- ▶ **Mrežni utikač se mora utaknuti u utičnicu sa zaštitnim kontaktom koja je jednostavno dostupna.**
- ▶ **Mrežni utikač mora da odgovara utičnici. Nemojte da vršite nikakve izmene na utikaču. Nemojte koristiti utikače sa adapterom zajedno sa radijom.** Utikači na kojima nije vršena izmena i odgovarajuće utičnice smanjuju opasnost od električnog udara.
- ▶ **Ukoliko radio koristite sa priključkom na mrežu, potpuno odmotajte mrežni kabl.** Mrežni kabl bi se inače mogao zagreјati.
- ▶ **Nemojte zloupotrebljavati kabl, kako biste nosili radio, okačili ga ili izvukli utikač iz utičnice. Držite kabl dalje od vreline, ulja, oštih ivica ili delova uređaja koji se pokreću.** Oštećeni ili uvrnuti kablovi povećavaju opasnost od električnog udara.



#### Radio ne sme da bude izložen kiši ili vlazi.

Prodiranje vode u radio povećava opasnost od električnog udara.

- ▶ **Ne otvarajte bateriju.** Postoji opasnost od kratkog spoja.
- ▶ **Kod oštećenja i nestručne upotrebe akumulatora može doći do isparavanja. Akumulator može da izgori ili da eksplodira.** Uzmite svež vazduh i potražite lekara ako dođe do tegoba. Para može nadražiti disajne puteve.
- ▶ **Kod pogrešne primene ili oštećenja akumulatora može doći do curenja zapaljive tečnosti iz akumulatora. Izbegavajte kontakt sa njom. Kod slučajnog kontakta isperite vodom. Ako tečnost dospe u oči, dodatno potražite i lekarsku pomoć.** Tečnost koja curi iz akumulatora može da izazove nadražaje kože ili opekotine.
- ▶ **Baterija može da se ošteti oštrim predmetima, kao npr. ekserima ili odvijačima zavrtnjeva ili usled dejstva neke spoljne sile.** Може да дође до internog kratkog spoja i akumulatorska baterija može da izgori, dimi, eksplodira ili da se pregreje.
- ▶ **Držite nekorišćeni bateriju dalje od kancelarijskih spajalica, novčića, ključeva, eksera, zavrtnja ili drugih malih metalnih predmeta, koji mogu**

**prouzrokovati premošćavanje kontakata.** Kratak spoj između kontakata baterije može imati za posledicu opekotine ili vatru.

- ▶ **Koristite akumulator samo sa proizvodima ovog proizvođača.** Samo tako se akumulator štiti od opasnog preopterećenja.
- ▶ **Punite akumulator samo punjačima koje preporučuje proizvođač.** Ukoliko punjač koji je prikladan za jedan tip akumulatora, koristite sa akumulatorima drugog tipa, postoji opasnost od požara.



**Zaštite akumulator od izvora toplote, npr. i od trajnog sunčevog zračenja, vatre, prljavštine, vode i vlage.** Postoji opasnost od eksplozije i kratkog spoja.



**Naziv Bluetooth® kao i zaštitni znak (logo) su registrovane robne marke i vlasništvo kompanije Bluetooth SIG, Inc. Za svaku upotrebu ovog naziva/ zaštitnog znaka Robert Bosch Power Tools GmbH poseduje licencu.**

## Opis proizvoda i primene

Vodite računa o slikama u prednjem delu uputstva za rad.

### Prikazane komponente

Označavanje brojevima komponenti sa slika odnosi se na prikaz radio uređaja na grafičkoj strani.

- (1) Zvučnik
- (2) Ručka za nošenje
- (3) Kontrolna sijalica priključka na naizmjeničnu struju
- (4) Poklopac priključka na naizmjeničnu struju
- (5) Utičnica za priključak na naizmjeničnu struju (**Power Outlets**)
- (6) Pregrada za čuvanje
- (7) Poklopac pregrade za medije (**Digital Media Bay**)
- (8) Ručka za zaključavanje poklopca pregrade za medije
- (9) AUX-kabl
- (10) AUX-IN utičnica
- (11) USB utičnica za punjenje

### Tehnički podaci

Radio-uređaj za gradilište		GPB 18V-5 C	GPB 18V-5 SC
Broj artikla		<b>3 601 DA4 0..</b>	<b>3 601 DA4 1..</b>
Prijem DAB+		-	●
Radni napon			
- u radu na mreži	V	230/110	230/110
- u radu sa akumulatorom	V	18	18
Nominalna snaga pojačivača	W	4 × 5	4 × 5
Opseg prijema FM	MHz	87,5-108	87,5-108
Opseg prijema DAB+	MHz	-	174,928-239,200

- (12) Taster za prigušivanje zvuka
- (13) Taster za pretragu unapred
- (14) Dugme sata (**GPB 18V-5 C**)
- (15) Taster za uključivanje/isključivanje
- (16) Displej
- (17) Tasteri za memorisanje programa
- (18) Dugme izvora
- (19) Taster za pretragu unazad
- (20) Taster za ekvilajzer
- (21) Taster *Bluetooth*®
- (22) Dugme za meni (**GPB 18V-5 SC**)
- (23) Blokada poklopca pregrade za bateriju
- (24) Poklopac pregrade za bateriju (baterije za baferovanje)
- (25) Taster za deblokiranje akumulatora<sup>A)</sup>
- (26) Akumulator<sup>A)</sup>
- (27) Poklopac akumulatora (**Battery Bay**)
- (28) Ručka za zaključavanje poklopca akumulatora
- (29) Prihvat akumulatora
- (30) Štapna antena

A) **Prikazani ili opisani pribor ne spada u standardno pakovanje. Kompletni pribor možete da nađete u našem programu pribora.**

### Prikazani elementi

- (a) Prikaz radio frekvencije (**GPB 18V-5 C**)
- (b) Prikaz statusa napunjenosti akumulatora
- (c) Prikaz mesta u memoriji
- (d) Prikaz nivoa visine i dubine (**GPB 18V-5 C**)
- (e) Prikaz stereo prijema
- (f) Prikaz nečujne veze
- (g) Prikaz *Bluetooth*®
- (h) Prikaz audio izvora
- (i) Prikaz programiranja zvuka
- (j) Prikaz vremena
- (k) Multifunkcionalni prikaz (**GPB 18V-5 SC**)

Radio-uređaj za gradilište		GPB 18V-5 C	GPB 18V-5 SC
Kompatibilnost Bluetooth®		Bluetooth® 5.0	Bluetooth® 5.0
Opseg radne frekvencije Bluetooth®	MHz	2402–2480	2402–2480
Snaga emitovanja Bluetooth® maks.	mW	8	8
Baterije za baferovanje		2 × 1,5 V LR6 (AA)	2 × 1,5 V LR6 (AA)
Težina u skladu sa EPTA-Procedure 01:2014	kg	9,2–10,2 <sup>A)</sup>	9,2–10,2 <sup>A)</sup>
Klasa zaštite		Ⓢ/I	Ⓢ/I
Preporučena temperatura okruženja prilikom punjenja	°C	0 ... +35	0 ... +35
Dozvoljena temperatura okruženja prilikom rada	°C	0 ... +35	0 ... +35
Dozvoljena temperatura okruženja prilikom skladištenja	°C	-20 ... +50	-20 ... +50
Preporučeni akumulatori		GBA 18V... ProCORE18V...	GBA 18V... ProCORE18V...
Preporučeni punjači		GAL 18... GAX 18... GAL 36...	GAL 18... GAX 18... GAL 36...

A) zavisi od upotrebene akumulatorske baterije

## Snabdevanje energijom radio uređaja

Snabdevanje energijom radio-uređaja možete da izvršite preko priključka na mrežu ili litijum-jonske baterije (26). Ukoliko akumulator služi za snabdevanje energijom, raspoložive su samo funkcije audio režima i snabdevanje energijom eksternih uređaja preko integrisanog USB priključka.

### Rad sa priključkom na mrežu

- ▶ **Obraćajte pažnju na napon mreže!** Napon strujnog izvora mora biti usaglašen sa podacima na tipskoj pločici radio-uređaja. Radio-uređaji označeni sa 230 V mogu da rade i sa 220 V.

### Rad sa akumulatorom

- ▶ **Koristite samo punjače koji su navedeni u tehničkim podacima.** Samo ovi punjači su usaglašeni sa litijum-jonskim akumulatorom koji se koristi u Vašem radiju.

**Napomena:** Upotreba akumulatora koj nisu namenjeni za radio uređaj može da dovede do pogrešnih funkcija ili do oštećenja radio uređaja.

Litijum-jonski akumulator je zaštićen od prevelikog pražnjenja zahvaljujući funkciji „Electronic Cell Protection (ECP)“. Kod ispražnjenog akumulatora se radio isključuje preko zaštitne veze.

- ▶ **Nemojte ponovo uključivati radio, nakon što ga je isključilo zaštitno isključivanje.** Akumulator se može oštetiti.

### Zamena akumulatora

Otvorite ručku za zaključavanje (28) poklopca akumulatora i otkopite poklopac akumulatora (27).

Za **vađenje** akumulatora pritisnite taster za otključavanje akumulatora (25) i izvucite akumulator iz kućišta. **Ne koristite pritom silu.**

Za **umetanje** akumulatora pomerite ga u prihvatač akumulatora (29), tako da priključci akumulatora nalegnu na priključke prihvata akumulatora. Neka akumulator ulegne u otvor.







Zatvorite poklopac akumulatora (27) i zaključajte ga.

### Prikaz statusa napunjenosti akumulatora

Ako je stavljen akumulator, stanje punjenja akumulatora (26) možete da vidite na displeju, a kod izvađenog akumulatora na samom akumulatoru.



#### Prikaz statusa napunjenosti akumulatora na displeju

Prikaz statusa napunjenosti akumulatora (b) se prikazuje na displeju, ukoliko je napon primenjenog akumulatora odgovarajuć i ako radio-uređaj nije povezan na strujnu mrežu.

Prikaz	Kapacitet
	80–100 %
	60–80 %
	40–60 %
	20–40 %
	5–20 %
	0–5 %

#### Prikaz statusa napunjenosti na akumulatoru

Ako se akumulator izvadi iz radija, stanje punjenja može da se prikaže zelenim LED sijalicama indikatora pokazivača nivoa punjenja na akumulatoru.

Pritisnite taster za prikaz statusa napunjenosti  ili  da bi bio prikazan status napunjenosti.

Ukoliko nakon pritiskanja tastera za prikaz statusa napunjenosti ne svetli nijedan LED indikator, znači da je akumulator neispravan i da mora biti zamenjen.

**Tip akumulatora GBA 18V...**

LED indikatori	Kapacitet
Trajno svetlo 3× zeleno	60–100 %
Trajno svetlo 2× zeleno	30–60 %
Trajno svetlo 1× zeleno	5–30 %
Trepćuće svetlo 1× zeleno	0–5 %

**Tip akumulatora ProCORE18V...**

LED indikatori	Kapacitet
Trajno svetlo 5× zeleno	80–100 %
Trajno svetlo 4× zeleno	60–80 %
Trajno svetlo 3× zeleno	40–60 %
Trajno svetlo 2× zeleno	20–40 %
Trajno svetlo 1× zeleno	5–20 %
Trepćuće svetlo 1× zeleno	0–5 %

**Umetanje/zamena baterija za baferovanje**

Za memorisanje vremena i drugih podešavanja na radio-uređaju moraju da budu umetnute baterije za baferovanje. Preporučuje se upotreba alkalno manganskih baterija.

Otvorite ručku za zaključavanje (28) poklopca akumulatora i otklopite poklopac akumulatora (27).

Po potrebi izvadite akumulator (26).

Radi otvaranja poklopca pregrade za baterije (24) pritisnite blokadni element (23) i skinite poklopac pregrade za baterije. Ubacite isporučene baterije za baferovanje.

Pri tome pazite na to da polovi budu u skladu sa prikazom na unutrašnjoj strani pregrade baterije.

Ponovo postavite poklopac pregrade za baterije (24).

**"REPLACE AA BATTERY WHEN UNIT NO LONGER KEEPS CORRECT TIME":** Ukoliko se vreme na radiju više ne memoriše, zamenite baterije za baferovanje.

Sve baterije uvek zamenite istovremeno. Upotrebljavajte samo baterije nekog proizvođača i sa istim kapacitetom.

- **Iz radio-uređaja izvadite baterije za baferovanje, ako ga ne koristite duže vreme.** U slučaju dužeg skladištenja, baterije za baferovanje u radio-uređaju bi mogle da korodiraju i da se isprazne same od sebe.

**Režim rada**

- **Zaštite radio od direktnog kontakta sa vodom.** Prodiranje vode u radio povećava opasnost od električnog udara.
- **Poklopce pregrade za akumulator, pregrade za medije i priključaka na naizmeničnu struju držite po**

**moćnosti zatvorene.** Zatvoreni poklopci štite radio od vode i prašine.

**Audio režim****Uključivanje/isključivanje**

Za **uključivanje** radio-uređaja pritisnite taster za uključivanje/isključivanje (15). Displej (16) se aktivira i prikazuje se audio izvor koji je bio podešen prilikom poslednjeg isključivanja radio-uređaja.

Za **isključivanje** radio-uređaja ponovo pritisnite taster za uključivanje/isključivanje (15). Memoriše se aktuelno podešavanje audio izvora.

**Podešavanje jačine zvuka**

Posle uključivanja radija uvek je podešena srednja jačina zvuka.

Za pojačavanje jačine zvuka okrenite dugme sata (14) (GPB 18V-5 C) odn. dugme za meni (22) (GPB 18V-5 SC) u smeru kretanja kazaljki na satu, a za smanjenje jačine zvuka suprotno od smeru kretanja kazaljke na satu.

Podešavanje jačine zvuka se na displeju prikazuje kao vrednost između 0 i 30. Jačinu zvuka pre podešavanja ili zamene radio-stanice podesite na malu vrednost, a pre pokretanja eksternog audio izvora na srednju vrednost.

Za isključivanje zvuka možete kratko da pritisnete taster za prigušivanje zvuka (12). Na displeju se pojavljuje prikaz isključenog zvuka (f).

Za ponovno uključivanje zvuka, ponovo kratko pritisnite taster za prigušivanje zvuka ili okrenite dugme sata (14) (GPB 18V-5 C) odn. dugme za meni (22) (GPB 18V-5 SC) u smeru kretanja kazaljki na satu.

**Podešavanje zvuka**

Radi optimalne reprodukcije zvuka, u radio-uređaju je integrisan ekvilajzer.

Nivo visine i dubine zvuka možete da podesite manuelno ili da upotrebite programiranje zvuka za različite stilove muzike. Raspoloživa su programirana podešavanja **JAZZ, ROCK, POP i CLASSIC** kao i podešavanja koje možete sami podesiti **CUSTOM**. Podešavanja zvuka se zasebno memorišu za svaki audio izvor.

Za odabir memorisanih programiranja zvuka, kratko pritisnite taster za ekvilajzer (20) sve dok se željena podešavanja ne prikažu na displeju na prikazu programiranja zvuka (i).

Promena podešavanja **CUSTOM**:

- Možete da podesite nivo visine i nivo dubine u opsegu od -5 do +5.
- Pritisnite taster za ekvilajzer (20) duže od 0,5 s. Na prikazu programiranja zvuka (i) na displeju se prikazuje **CUSTOM**.
- GPB 18V-5 C: Na prikazu nivoa visine i dubine (d) se prikazuje **TRE** i treperi trenutna vrednost nivoa visine. Okrenite dugme sata (14), da biste promenili nivo visine. Pritisnite dugme sata (14), da biste memorisali podešenu vrednost.

Na prikazu nivoa visine i dubine (**d**) sada se prikazuje **BAS** kao i trenutna vrednost nivoa dubine. Nivo dubine promenite i memorišite kao što je opisano za nivo visine.

- GPB 18V-5 SC: Na multifunkcionalnom prikazu (**k**) se prikazuje **<Trebale>** i trenutna vrednost nivoa visine. Okrenite dugme za meni (**22**), da biste promenili nivo visine. Pritisnite dugme za meni (**22**), da biste memorisali podešenu vrednost. Na multifunkcionalnom prikazu (**k**) sada se prikazuje **<Bass>** kao i trenutna vrednost nivoa dubine. Nivo dubine promenite i memorišite kao što je opisano za nivo visine.
- Nakon memorisanja podešavanja visine odn. 10 s nakon poslednjeg pritiska dugma sata (**14**)/dugma za meni (**22**), radio-uređaj se vraća na standardni prikaz displeja.

#### Odabir audio izvora

Za izbor audio izvora pritisnite dugme za izvor (**18**) sve dok se na displeju ne prikaže željeni interni odn. eksterni audio izvor:

- **DAB**: digitalni radio preko DAB+ (**GPB 18V-5 SC**),
- **FM**: analogni radio preko FM,
- **AUX**: eksterni audio izvor (npr. CD plejer) preko utičnice od 3,5 mm **AUX IN (10)** u pregradi za medije,
- **📶**: eksterni audio izvor (npr. pametni telefon) preko *Bluetooth®* veze.

Aktuelni audio izvor je prepoznatljiv u prikazu audio izvora (**h**) odn. u prikazu *Bluetooth®* (**g**) veze.

#### Podešavanje/memorisanje DAB+ radio-stanice (GPB 18V-5 SC)

Za izbor audio izvora DAB+ radio-stanice pritisnite dugme izvora (**18**), sve dok se na prikazu audio izvora ne prikaže (**h**) **DAB**.

Nakon kratke inicijalizacije se reprodukuje poslednje podešena radio-stanica.

Naziv radio-stanice se pojavljuje u gornjem redu multifunkcionalnog prikaza (**k**). U funkciji menija može da se podesi koje dodatne informacije se prikazuju u donjem redu multifunkcionalnog prikaza.

- Za **promenu radio-stanice** okrećite dugme izvora (**18**), dok se na displeju ne prikaže željena radio-stanica. Pritisnite dugme izvora (**18**), za potvrdu izbora. Radio se prebacuje na izabranu radio-stanicu. Za promenu radio-stanice, alternativno možete da pritisnete taster za pretragu unapred (**13**) ili taster za pretragu unazad (**19**).
- Za **memorisanje podešene radio-stanice radio-uređaja** pritisnite taster za memorisanje programa (**17**) željenog mesta u memoriji sve dok se ne pojavi broj mesta u memoriji na prikazu mesta u memoriji (**c**).
- Za **reprodukciju** memorisane radio-stanice, kratko pritisnite neki taster za memorisanje programa (**17**). Broj mesta u memoriji se pojavljuje na prikazu mesta u memoriji (**c**).

**Napomena:** U slučaju problema sa prijemom možete ručno da pokrenete DAB+ pretragu radio-stanica. U tu svrhu izaberite ili **<Auto Scan>** u meniju, ili pritisnite taster za pretragu unazad (**13**) i taster za pretragu unapred (**19**) istovremeno. Nakon završetka pretrage radio-stanica se memorišu 4 radio-stanice na programskim mestima u memoriji od 1 do 4. Već memorisane radio-stanice će se pri tome zameniti drugim sadržajem.

Ako ne može da se pronađe DAB+ radio stanica, pojavljuje se **<No DAB Station – Please Auto Scan>** na multifunkcionalnom prikazu (**k**).

#### Podešavanje/memorisanje FM radio-stanice

Za izbor audio izvora FM radio-stanice pritisnite dugme izvora (**18**), sve dok se na prikazu audio izvora ne prikaže (**h**) **FM**.

GPB 18V-5 C: Tokom podešavanja se radio-frekvencija prikazuje na prikazu vremena (**j**), a nakon toga na prikazu radio-frekvencije (**a**).

GPB 18V-5 SC: Frekvencija radio-stanice koja se trenutno reprodukuje se prikazuje u gornjem redu multifunkcionalnog prikaza (**k**). U funkciji menija može da se podesi koje dodatne informacije se prikazuju u donjem redu multifunkcionalnog prikaza.

Kada je prijem adekvatnog signala dovoljno jak, radio-uređaj se automatski prebacuje na stereo prijem, na displeju se pojavljuje prikaz stereo prijema (**e**).

- Za **podešavanje određene radio-stanice** okrećite dugme izvora (**18**), dok se na displeju ne prikaže željena frekvencija odn. radio-stanica.
- Za **pretragu sledeće radio-stanice sa velikom jačinom signala** kratko pritisnite taster za pretragu unapred (**13**) ili taster za pretragu unazad (**19**). Sledeća pronađena radio-stanica se prikazuje na displeju i reprodukuje se.
- Za **pretragu svih radio-stanica sa velikom jačinom signala** pritisnite taster za pretragu unapred (**13**) ili taster za pretragu unazad (**19**) duže od 0,5 s. Svaka pronađena radio-stanica se reprodukuje 5 sekundi, zatim se pretraga nastavlja do kraja frekventnog opsega. Za prekid pretrage radio-stanice, kratko pritisnite taster za pretragu unapred (**13**) ili taster za pretragu unazad (**19**).
- Za **memorisanje podešene radio-stanice radio-uređaja** pritisnite taster za memorisanje programa (**17**) željenog mesta u memoriji sve dok se ne pojavi broj mesta u memoriji na prikazu mesta u memoriji (**c**).
- Za **automatsku pretragu i memorisanje** najjače radio-stanice pritisnite taster za pretragu unapred (**13**) i taster za pretragu unazad (**19**) istovremeno. Radio proverava sve radio-stanice sa mogućnošću prijema i memoriše 4 radio-stanice sa najboljim prijemom na programska mesta u memoriji od 1 do 4. Imajte u vidu da pri tome eventualno već memorisane radio-stanice mogu da se zamene drugim sadržajem. Ako je pretraga završena, reprodukuće se radio-stanica koja je memorisana na mestu 1 memorije programa.
- Za **reprodukciju** memorisane radio-stanice, kratko pritisnite neki taster za memorisanje programa (**17**). Broj

mesta u memoriji se pojavljuje na prikazu mesta u memoriji **(c)**.

### Usmeravanje štapne antene

Radio uređaj se isporučuje sa montiranom štapnom antenom **(30)**. Prilikom režima rada radio uređaja preko FM-a štapnu antenu zaokrenite u pravcu, u kojem je omogućen najbolji prijem.

Ukoliko nije moguć zadovoljavajući prijem, onda radio uređaj postavite na mesto sa boljim prijemom.

**Napomena:** Prilikom režima rada radio uređaja u neposrednoj okolini postrojenja radio uređaja, sistema radio uređaja ili drugih elektronskih uređaja može da dođe do ugrožavanja prijema na radio uređaju.

### Priključivanje eksternih audio izvora preko AUX-a

Otvorite ručku za zaključavanje **(8)** i otklopite poklopac **(7)** pregrade za medije. Utaknite utikač od 3,5 mm AUX kabla **(9)** u **AUX IN** utičnicu **(10)**. Priključite AUX kabl na odgovarajući audio izvor.

Za reprodukciju AUX audio-izvora pritisnite dugme izvora **(18)**, sve dok se na prikazu audio izvora ne pojavi **(h)** ili **AUX**.

Radi zaštite od nečistoće ponovo zatvorite poklopac **(7)** pregrade za medije i blokirajte ga ako uklonite utikač AUX kabla.

Ukoliko veličina odgovara, audio izvor koji je povezan preko AUX-a možete da odložite i u pregradi za čuvanje **(6)**.

Ako se tokom AUX režima pritisne neki od tastera za memorisanje programa **(17)**, radio se prebacuje na radio-stanicu koja je memorisana u poslednjem korišćenom režimu rada radija.

### Reprodukcija/upravljanje eksternih audio izvora preko Bluetooth® veze

Za reprodukciju audio-izvora (npr. pametnog telefona) preko *Bluetooth*® veze, pritisnite ili dugme izvora **(18)** sve dok se prikaz *Bluetooth*® **(g)** ne pojavi na displeju, ili pritisnite nezavisno od aktuelnog audio-izvora kratko taster *Bluetooth*® **(21)**.

Ako je radio već bio povezan sa eksternim audio izvorom preko *Bluetooth*® veze i ako je taj audio-izvor dostupan, automatski će se uspostaviti veza sa tim audio izvorom. Čim postoji veza, prikaz *Bluetooth*® **(g)** svetli konstantno. GPB 18V-5 SC: Naziv uređaja povezanog preko *Bluetooth*® veze se prikazuje u gornjem redu multifunkcionalnog prikaza **(k)**. U donjem redu se pojavljuje tekst emitovan sa povezanog uređaja.

Ako u roku od 2 min ne može da se uspostavi veza, prekida se uspostavljanje veze i prikaz *Bluetooth*® **(g)** treperi konstantno.

GPB 18V-5 SC: Na multifunkcionalnom prikazu **(k)** se prikazuje **<Not connected>**.

Nakon sledećih 17 min bez uspostavljanja veze se radio automatski isključuje.

Uspostavljanje nove veze preko *Bluetooth*® veze:

- Za uspostavljanje veze sa novim eksternim audio izvorom, pritisnite taster *Bluetooth*® **(21)** duže od 0,5 s. To je

moguće i tokom pretrage, kada je veza uspostavljena ili kod režima rada sa drugim audio izvorom.

- Radio pokreće pretragu. Tokom pretrage treperi prikaz *Bluetooth*® **(g)**.
- Aktivirajte povezivanje preko eksternog audio izvora. To je kod pametnih telefona moguće uglavnom u okviru podešavanja u meniju *Bluetooth*®. Radio se pojavljuje kao dostupan izvor pod nazivom **GPB 18V-5 C xxxx** odn. **GPB 18V-5 SC xxxx**. Pri tome obratite pažnju na uputstvo za upotrebu vašeg audio izvora/pametnog telefona.
- Čim postoji veza preko *Bluetooth*®-a, prikaz *Bluetooth*® **(g)** svetli konstantno.

Audio-izvorom priključenim preko *Bluetooth*® veze može da se upravlja i preko radija:

- Za izbor **numere** i za **pokretanje**, pritisnite taster za pretragu u napred **(19)** odnosno taster za pretragu u nazad **(13)** sve dok ne dođete do željene numere. Reprodukcija izabrane numere se započinje automatski.
- Za **prekidanje reprodukcije**, pritisnite taster za prigušivanje zvuka **(12)**. Na displeju se pojavljuje prikaz isključenog zvuka **(f)**.
- Za **nastavak reprodukcije**, ponovo pritisnite taster za prigušivanje zvuka **(12)**, promenite jačinu zvuka ili pritisnite taster za pretragu unazad **(19)** odn. taster za pretragu unapred **(13)**.
- Za **premotavanje unapred odnosno premotavanje unazad u okviru neke numere** držite pritisnut tastera za pretragu u napred **(19)** odnosno taster za pretragu u nazad **(13)** dok ne stignete na željeno mesto u naslovu.

Ako se tokom režima preko *Bluetooth*® veze pritisne neki od tastera za memorisanje programa **(17)**, radio se prebacuje na radio-stanicu koja je memorisana u poslednjem korišćenom režimu rada radija.

### Podešavanje prikaza vremena (GPB 18V-5 C)

Kako biste dospeli u meni Prikaz vremena, kratko pritisnite dugme sata **(14)**.

Možete da birate između formata vremena od 12 sati **<12H>** i od 24 sata **<24H>**.

Navigacija u meniju:

- Promena podešavanja menija: Okrenite dugme sata **(14)**.
- Memorisanje podešavanja menija: Pritisnite dugme sata.
- Nakon memorisanja podešavanja menija odn. 10 s nakon poslednjeg pritiska dugma sata, radio se vraća na audio režim.

Ukoliko se vreme na radio-uređaju više ne memoriše, zamenite baterije za baferovanje.

### Funkcija resetovanja (GPB 18V-5 C)

Za resetovanje svih podešavanja na fabrička podešavanja (resetovanje), pritisnite dugme sata **(14)** duže od 0,5 s. Na displeju se prikazuje **<RS>**.

Okrenite dugme sata **(14)**, da biste izabrali resetovanje **<YES>** ili vraćanje na trenutna podešavanja **<NO>**. Pritiskom dugma sata potvrdite izbor.



### Promena podešavanja menija (GPB 18V-5 SC)

Da biste dospeli u funkcije menija, pritisnite dugme za meni **(22)**.

Navigacija u meniju:

- Skrolovanje kroz meni: Okrenite dugme za meni **(22)**.
- Izbor i memorisanje podešavanja menija: Pritisnite dugme za meni **(22)**.
- Prelazak u podmeni: Pritisnite dugme za meni **(22)**.
- Povratak iz podmenija u nadređeni meni: Kratko pritisnite taster za pretragu unapred **(13)**. Ako je dostignut najviši nivo menija, radio se vraća u audio-režim.

Za napuštanje funkcije menija na određenom nivou i vraćanje na audio režim, pritisnite taster za pretragu unapred **(13)** duže od 1 s. Pored toga, radio se 10 s nakon poslednjeg pritiska na taster automatski vraća na audio režim rada.

Ukoliko se podešavanja menija više ne memorišu pri isključivanju radio-uređaja, zamenite baterije za baferovanje.

### Opcije menija (GPB 18V-5 SC)

Izbor menija delimično zavisi od audio-režima rada u kom se radio nalazi.

U okviru menija se prikazuje naziv menija u gornjem redu multifunkcionalnog prikaza **(k)**, a izabrano podešavanje u donjem redu.

#### <Set Time>

**Meni Vreme:** Možete da birate između formata vremena od 12 sati **<12 Hour Mode>** i 24 sata **<24 Hour Mode>** i da ručno podesite vreme. Ako je kod audio izvora **DAB** izabrana radio-stanica koja emituje i vreme, to vreme se automatski preuzima.

#### <Reset All>

**Meni Reset:** Sva podešavanja menija možete da vratite na fabričku postavku **<Yes>** ili da ih vratite na aktuelna podešavanja **<No>**.

#### <Auto Scan> (kod audio izvora **DAB**)

**Meni Automatska pretraga radio-stanica:** Možete da pokrenete automatsku pretragu radio-stanica.

#### <Manual Tune> (kod audio izvora **DAB**)

**Meni Ručno podešavanje:** Željenu frekvenciju možete ručno da podesite.

#### <Display Type> (kod audio izvora **DAB**)

**Meni Vrsta prikaza:** Možete da izaberete koji tekst se prikazuje u donjem redu multifunkcionalnog prikaza **(k)**:

- Tekst sa informacijama koji emituje radio-stanica **<Dynamic Label>**,
- Frekvenciju radio-stanice **<Frequency>**,
- Jačinu signala **<Signal Strength>**,
- Tip programa koji emituje radio-stanica **<Program Type>**.

#### <Display Type> (kod audio izvora **FM**)

**Meni Vrsta prikaza:** Možete da izaberete koji tekst se prikazuje u donjem redu multifunkcionalnog prikaza **(k)**:

- Tekst sa informacijama koji emituje radio-stanica **<Radio Text>**,

- Naziv radio-stanice **<Program Service>**,
- Tip programa koji emituje radio-stanica **<Program Type>**.

### Električno napajanje spoljnih aparata

#### USB priključak

Pomoću USB priključka mogu da se pune uređaji čije je snabdevanje energijom moguće preko USB-a (npr. razni mobilni telefoni). Maksimalna struja punjenja iznosi **2,1 A**. Otvorite ručku za zaključavanje **(8)** i otklopite poklopac **(7)** pregrade za medije. Povežite USB priključak eksternog uređaja preko odgovarajućeg USB kabla sa USB utičnicom za punjenje **(11)**(**USB**) radija.

Eksterni uređaj može da se puni tokom rada sa akumulatorom samo dok radio uključen.

Ukoliko veličina odgovara, eksterni uređaj tokom punjenja možete odložiti u pregradi za čuvanje **(6)**. Ukoliko se eksterni uređaj tokom postupka punjenja zagreje, ostavite poklopac **(7)** pregrade za medije otvoren, da bi eksterni uređaj bio zaštićen od preteranog zagrevanja.

Kada se postupak punjenja završi odn. kada uklonite USB kabl, ponovo zatvorite poklopac **(7)**, da bi radio bio zaštićen od prljavštine.

#### Priključak na naizmennu struju

Pomoću priključaka na naizmennu struju možete da koristite dodatne eksterne električne uređaje. Utičnice se mogu razlikovati usled poštovanja standarda koji su specifični za različite zemlje.

Snabdevanje energijom eksternih uređaja preko priključka na naizmennu struju je moguće samo kod priključka radio-uređaja na mrežu, ali ne i sa umetnutim akumulatorom. Kao potvrda da je radio priključen na struju, svetli zelena kontrolna sijalica **(3)**.

Zbir maksimalno dozvoljenih prijema struje svih priključenih električnih uređaja ne sme da prekorači vrednost koja je navedena u tabeli (videti i natpis na kućištu ispod poklopaca **(4)**):

Broj artikla	Zbir maksimalnog prijema struje (u A)
3 601 DA4 000	15
3 601 DA4 100	15
3 601 DA4 170	12
3 601 DA4 1W0	15
3 601 DA4 130	9
3 601 DA4 140	9

Otvorite poklopac **(4)** priključaka na naizmennu struju i utaknite utikač eksternog električnog uređaja u utičnicu **(5)** radio-uređaja.

### Napomene za rad

#### Uputstva za optimalno ophodjenje sa akumulatorom

Zaštite akumulator od vlade i vode.

Lagerujte akumulator samo u području temperature od  $-20\text{ }^{\circ}\text{C}$  do  $50\text{ }^{\circ}\text{C}$ . Ne ostavljajte akumulator leti npr. u autu.

Čistite povremeno prereze za ventilacijo akumulatora sa mekom, čistom i suvom četkicom.

Bitno skraćeno vreme rada posle punjenja pokazuje da je akumulator istrošen i da se mora zameniti.

Obratite pažnju na uputstva za uklanjanje otpada.

## Održavanje i servis

### Održavanje i čišćenje

Držite radio čist, da bi dobro i sigurno radio.

Ako je neophodna zamena priključnog voda, onda to mora da izvede **Bosch** ili ovlašćena servisna služba za **Bosch** električne alate, kako biste izbegli ugrožavanje bezbednosti.

Brišite zaprljanja sa vlažnom, mekom krpom. Nemojte koristiti sredstva za čišćenje ili rastvarače.

### Servis i saveti za upotrebu

Servis odgovara na vaša pitanja u vezi sa popravkom i održavanjem vašeg proizvoda kao i u vezi sa rezervnim delovima. Šematske prikaze i informacije u vezi rezervnih delova naći ćete i pod: [www.bosch-pt.com](http://www.bosch-pt.com)

Bosch tim za konsultacije vam rado pomaže tokom primene, ukoliko imate pitanja o našim proizvodima i njihovom priboru.

Molimo da kod svih pitanja i naručivanja rezervnih delova neizostavno navedete broj artikla sa 10 brojcanih mesta prema tipskoj pločici proizvoda.

#### Srpski

Bosch Elektroservis  
Dimitrija Tucovića 59  
11000 Beograd  
Tel.: +381 11 644 8546  
Tel.: +381 11 744 3122  
Tel.: +381 11 641 6291  
Fax: +381 11 641 6293  
E-Mail: [office@servis-bosch.rs](mailto:office@servis-bosch.rs)  
[www.bosch-pt.rs](http://www.bosch-pt.rs)

#### Dodatne adrese servisa pogledajte na:

[www.bosch-pt.com/serviceaddresses](http://www.bosch-pt.com/serviceaddresses)

### Transport

Akumulatorske baterije koje sadrže litijum jon podležu zahtevima prava o opasnim materijama. Akumulatorske baterije korisnik može transportovati na drumu bez drugih pakovanja.

Kod slanja preko trećih lica (na primer vazdušnih transportom ili špedicijom) mora se obratiti pažnja na posebne zahteve u pogledu pakovanja i označavanja. Tada se kod pripreme paketa za slanje mora pozvati stručnjak za opasne materije.

Akumulatorske baterije šaljite samo ako kućište nije oštećeno. Odlepite otvorene kontakte i upakujte akumulatorsku bateriju tako, da se ne pokreće u paketu. Molimo da obratite pažnju na eventualne dalje nacionalne propise.

### Uklanjanje đubreta



Radio-uređaje, akumulatore/baterije, pribor i pakovanja treba predati na reciklažu koja je u skladu sa zaštitom životne sredine.



Radio-uređaje i akumulatore/baterije nemojte da bacate u kućno smeće!

#### Samo za EU-zemlje:

Prema evropskoj smernici 2012/19/EU više neupotreblijivi radio-uređaji, a prema evropskoj smernici 2006/66/EC i akumulatori/baterije koje su u kvaru ili istrošene moraju da se odvojeno sakupljaju i odvoze na reciklažu koja odgovara zaštiti životne sredine.

#### Akumulatorske baterije/baterije:

##### Li-jon:

Molimo da obratite pažnju na napomene u odeljku Transport (videti „Transport“, Strana 186).

## Slovenščina

### Varnostna opozorila



#### Preberite vsa varnostna opozorila in navodila.

Neupoštevanje varnostnih opozoril in navodil lahko povzroči električni udar, požar in/ali hude poškodbe.

**Vsa varnostna opozorila in navodila shranite za prihodnjo uporabo.**

- ▶ **Pred vsako uporabo preglejte radijski predvajalnik, kabel in vtič. Če opazite kakršne koli poškodbe, radijskega predvajalnika ne uporabljajte. Radijskega predvajalnika in vtiča ne razdirajte sami. Popravilo lahko opravi samo usposobljen strokovnjak, in sicer izključno z originalnimi nadomestnimi deli.** Poškodbe radijskega predvajalnika, kabla in vtiča povečajo nevarnost električnega udara.
- ▶ **Omrežni vtič vstavite v lahko dostopno varnostno vtičnico.**
- ▶ **Omrežni vtič se mora prilegati vtičnici. Kakršnokoli spreminjanje vtiča ni dovoljeno. Adapterskih vtičev ne uporabljajte skupaj z radijskim predvajalnikom.** Nespremenjeni vtiči in ustrezne vtičnice zmanjšajo nevarnost električnega udara.
- ▶ **Če je radijski predvajalnik med uporabo priključen na električno omrežje, poskrbite za to, da bo omrežni kabel odvit v celoti.** Sicer se lahko omrežni kabel segreje.
- ▶ **Kabla ne uporabljajte za nošenje ali obešanje radijskega predvajalnika, prav tako ne vlecite za kabel, ko želite vtič izvleči iz vtičnice. Kabel zavarujte pred vročino, oljem, ostrimi robovi in premikajočimi**

**se deli aparata.** Poškodovani ali zapleteni kablji povečujejo nevarnost električnega udara.



**Radijski predvajalnik zavarujte pred dežjem in vlago.** Vdor vode v radijski predvajalnik poveča nevarnost električnega udara.

- ▶ **Akumulatorske baterije ne odpirajte.** Nevarnost kratkega stika.
- ▶ **Če je akumulatorska baterija poškodovana ali če jo nepravilno uporabljate, lahko iz nje uhajajo pare. Akumulatorska baterija se lahko vname ali eksplodira.** Poskrbite za dovod svežega zraka in se v primeru težav obrnite na zdravnika. Pare lahko povzročijo draženje dihalnih poti.
- ▶ **V primeru napačne uporabe ali poškodovane akumulatorske baterije lahko iz akumulatorske baterije izteče tekočina. Izogibajte se stiku z njo. Pri naključnem stiku prizadeto mesto izperite z vodo. Če pride tekočina v oko, poleg tega poiščite tudi zdravniško pomoč.** Iztekajoča akumulatorska tekočina lahko povzroči draženje kože ali opekline.
- ▶ **Koničasti predmeti, kot so na primer žebliji ali izvijači, in zunanji vplivi lahko poškodujejo akumulatorsko baterijo.** Pojavi se lahko kratek stik, zaradi katerega lahko akumulatorska baterija zgori, se osmodi, pregreje ali eksplodira.
- ▶ **Akumulatorska baterija, ki je ne uporabljate, ne sme priti v stik s pisarniškiimi sponkami, kovanci, ključi, žebliji, vijaki in drugimi manjšimi kovinskimi predmeti, ki bi lahko povzročili premostitev kontaktov.** Kratek stik med akumulatorskimi kontakti lahko povzroči opekline ali požar.
- ▶ **Akumulatorsko baterijo uporabljajte samo z izdelki proizvajalca.** Le tako je akumulatorska baterija zaščitena pred nevarno preobremenitvijo.
- ▶ **Akumulatorske baterije polnite samo s polnilniki, ki jih priporoča proizvajalec.** Polnilnik, ki je namenjen določeni vrsti akumulatorskih baterij, se lahko vname, če ga uporabljate za polnjenje drugačnih akumulatorskih baterij.



**Akumulatorsko baterijo zaščitite pred vročino, npr. tudi pred neposredno sončno svetlobo, ognjem, umazanijo, vodo in vlago.** Obstaja nevarnost eksplozije in kratkega stika.



**Besedna znamka Bluetooth® in slikovne oznake (logotipi) so zaščitene znamke in last podjetja Bluetooth SIG, Inc. Vsaka uporaba te besedne znamke/slikovnih oznak podjetja Robert Bosch Power Tools GmbH poteka v skladu z licenco.**

## Opis izdelka in storitev

Upoštevajte slike na začetku navodil za uporabo.

### Komponente na sliki

Oštevilčenje komponent na sliki se nanaša na shemo radijskega predvajalnika na strani s shemami.

- (1) Zvočnik
  - (2) Nosilni ročaj
  - (3) Opozorilna lučka za priključek za izmenični tok
  - (4) Pokrov za priključek za izmenični tok
  - (5) Vtičnica za izmenični tok (**Power Outlets**)
  - (6) Predal za shranjevanje
  - (7) Pokrov predala za medij (**Digital Media Bay**)
  - (8) Zaporna ročica pokrova predala za medij
  - (9) AUX-kabel
  - (10) Vtič AUX-IN
  - (11) Polnilni vtič USB
  - (12) Tipka za utišanje
  - (13) Tipka za iskanje nazaj
  - (14) Gumb za uro (**GPB 18V-5 C**)
  - (15) Tipka za vklop/izklop
  - (16) Zaslon
  - (17) Tipke za shranjevanje programov
  - (18) Gumb za izbiro vira
  - (19) Tipka za iskanje naprej
  - (20) Tipka za izenačevalnik
  - (21) Tipka *Bluetooth*®
  - (22) Gumb za meni (**GPB 18V-5 SC**)
  - (23) Zapora pokrova predala za baterije
  - (24) Pokrov predala za baterije (pomožne baterije)
  - (25) Gumb za sprostitvev akumulatorske baterije<sup>A)</sup>
  - (26) Akumulatorska baterija<sup>A)</sup>
  - (27) Pokrov za akumulatorsko baterijo (**Battery Bay**)
  - (28) Zaporna ročica pokrova za akumulatorsko baterijo
  - (29) Vpetje za akumulatorsko baterijo
  - (30) Palična antena
- A) **Prikazan ali opisan pribor ni del standardnega obsega dobave. Celoten pribor je del našega programa pribora.**

### Prikazni elementi

- (a) Prikaz radijske frekvence (**GPB 18V-5 C**)
- (b) Prikaz stanja napoljenosti akumulatorske baterije
- (c) Prikaz pomnilnika
- (d) Prikaz visokih/nizkih tonov (**GPB 18V-5 C**)
- (e) Prikaz stereo sprejema
- (f) Prikaz stanja utišanja
- (g) Prikaz *Bluetooth*®
- (h) Prikaz vira zvoka
- (i) Prikaz prednastavitve za zven
- (j) Prikaz ure
- (k) Večnamenski prikaz (**GPB 18V-5 SC**)

## Tehnični podatki

Radjski predvajalnik za gradbišče		GPB 18V-5 C	GPB 18V-5 SC
Kataloška številka		<b>3 601 DA4 0..</b>	<b>3 601 DA4 1..</b>
Sprejem DAB+		–	●
Omrežna napetost			
– pri delovanju na električno omrežje	V	230/110	230/110
– pri uporabi akumulatorja	V	18	18
Nazivna moč ojačevalca	W	4 × 5	4 × 5
Območje sprejema FM	MHz	87,5–108	87,5–108
Območje sprejema DAB+	MHz	–	174,928–239,200
Združljivost <i>Bluetooth</i> ®		<i>Bluetooth</i> ® 5.0	<i>Bluetooth</i> ® 5.0
Območje delovne frekvence <i>Bluetooth</i> ®	MHz	2402–2480	2402–2480
Moč oddajanja <i>Bluetooth</i> ® najv.	mW	8	8
Rezervne baterije		2 × 1,5 V LR6 (AA)	2 × 1,5 V LR6 (AA)
Teža po EPTA-Procedure 01:2014	kg	9,2–10,2 <sup>A)</sup>	9,2–10,2 <sup>A)</sup>
Razred zaščite		⊕/I	⊕/I
Priporočena zunanja temperatura med polnjenjem	°C	0 ... +35	0 ... +35
Dovoljena temperatura okolice med delovanjem	°C	0 ... +35	0 ... +35
Dovoljena temperatura okolice med shranjevanjem	°C	–20 ... +50	–20 ... +50
Priporočene akumulatorske baterije		GBA 18V... ProCORE18V...	GBA 18V... ProCORE18V...
Priporočeni polnilniki		GAL 18... GAX 18... GAL 36...	GAL 18... GAX 18... GAL 36...

A) odvisno od uporabljene akumulatorske baterije

## Električno napajanje radijskega prevajalnika

Radjski predvajalnik lahko napajate prek omrežnega priključka ali litij-ionske akumulatorske baterije (26).

Če se akumulatorska baterija uporablja kot vir napajanja, so funkcije predvajanja zvoka in oskrbe z energijo zunanjih naprav na voljo samo prek vgrajenega priključka USB.

### Delovanje prek omrežnega priključka

► **Bodite pozorni na omrežno napetost!** Napetost vira električne energije se mora ujemati s podatki na tipski ploščici radijskega predvajalnika. Radjski predvajalnik, ki so označeni z 230 V, lahko priključite tudi na napetost 220 V.

### Napajanje z akumulatorsko baterijo

► **Uporabljajte samo polnilnike, ki so navedeni v tehničnih podatkih.** Samo ti polnilniki so usklajeni z litij-ionsko akumulatorsko baterijo, ki jo uporablja vaš radijski predvajalnik.

**Opomba:** uporaba akumulatorskih baterij, ki niso primerne za vaš radijski predvajalnik, lahko povzroči nepravilno delovanje ali poškodbe radijskega predvajalnika.

Sistem za zaščito celic „Electronic Cell Protection (ECP)“ štiti litij-ionsko akumulatorsko baterijo pred prekomernim praznjenjem. Če je akumulatorska baterija izpraznjena, zaščitno stikalo izklopi radijski predvajalnik.

► **Radjskega predvajalnika ne vklaplajte znova, če se je izklopil s funkcijo varnostnega izklopa.** S tem lahko poškodujete akumulatorsko baterijo.

### Menjava akumulatorske baterije

Odprite zapah (28) pokrova akumulatorske baterije (27) in ga odprite.

Če želite akumulatorsko baterijo **odstraniti**, pritisnite gumb za sprostitev akumulatorske baterije (25) in jo izvlecite iz predala za akumulatorsko baterijo. **Pri tem ne uporabljajte sile.**

Akumulatorsko baterijo **vstavite** tako, da jo potisnete v vpetje za akumulatorsko baterijo (29), tako da se priključki akumulatorske baterije usedejo na priključke vpetja za akumulatorsko baterijo. Akumulatorska baterija naj se zaskoči.







Zaprte pokrov za akumulatorsko baterijo (27) in ga zaklenite.

## Prikaz stanja napoljenosti akumulatorske baterije

Pri vstavljeni akumulatorski bateriji lahko stanje napoljenosti akumulatorske baterije **(26)** odčitate na zaslonu, če je odstranjena, pa na akumulatorski bateriji sami.



### Prikaz stanja napoljenosti akumulatorske baterije na zaslonu

Zaslon prikazuje stanje napoljenosti akumulatorske baterije **(b)** takoj, ko je vstavljena akumulatorska baterija z zadostno napetostjo in radijski predvajalnik ni priključen na električno omrežje.

Prikaz	Napoljenost
	80–100 %
	60–80 %
	40–60 %
	20–40 %
	5–20 %
	0–5 %

### Prikaz stanja napoljenosti akumulatorske baterije na akumulatorski bateriji

Če boste akumulatorsko baterijo odstranili iz radijskega predvajalnika, lahko stanje napoljenosti preverite z zelenimi LED-diodami na prikazu stanja napoljenosti akumulatorske baterije.

Za prikaz stanja napoljenosti pritisnite tipko  ali  na prikazu stanja napoljenosti.

Če po pritisku tipke za prikaz stanja napoljenosti LED-diode ne zasvetijo, je akumulatorska baterija okvarjena in jo je treba zamenjati.

### Vrsta akumulatorske baterije GBA 18V...



LED-diode	Napoljenost
3 zelene LED-diode neprekinjeno svetijo	60–100 %
2 zeleni LED-diodi neprekinjeno svetita	30–60 %
1 zelena LED-dioda neprekinjeno sveti	5–30 %
1 zelena LED-dioda utripa	0–5 %

### Vrsta akumulatorske baterije ProCORE18V...



LED-diode	Napoljenost
5 zelenih LED-diod neprekinjeno sveti	80–100 %
4 zelene LED-diode neprekinjeno svetijo	60–80 %
3 zelene LED-diode neprekinjeno svetijo	40–60 %
2 zeleni LED-diodi neprekinjeno svetita	20–40 %
1 zelena LED-dioda neprekinjeno sveti	5–20 %

LED-diode	Napoljenost
1 zelena LED-dioda utripa	0–5 %

## Namestitev/zamenjava pomožnih baterij

Če želite shraniti nastavitve ure in drugih nastavitev, morate vstaviti pomožno baterijo. V ta namen priporočamo uporabo alkalno-manganovih baterij.

Odprite zapah **(28)** pokrova akumulatorske baterije **(27)** in ga odprite.

Po potrebi odstranite akumulatorsko baterijo **(26)**.

Če želite odpreti pokrov predala za baterije **(24)**, pritisnite na zapah **(23)** in smenite pokrov predala za baterije.

Vstavite priložene pomožne baterije.

Pri tem pazite na pravilno polariteto baterij, ki mora ustrezati skici na notranji strani predala za bateriji.

Znova namestite pokrov predala za baterije **(24)**.

**"REPLACE AA BATTERY WHEN UNIT NO LONGER KEEPS CORRECT TIME"**: Pomožne baterije zamenjajte, če se čas na radijskem predvajalniku ne shranjuje več.

Bateriji vedno zamenjajte sočasno. Uporabljajte zgolj baterije istega proizvajalca z enako zmogljivostjo.

- ▶ **Če radijskega predvajalnika dlje časa ne uporabljate, iz njega odstranite pomožne baterije.** Pri daljšem skladiščenju v radijskem predvajalniku lahko pomožne baterije korodirajo in se izpraznijo.

## Delovanje

- ▶ **Zavarujte radijski predvajalnik pred neposrednim stikom z vodo.** Vdor vode v radijski predvajalnik poveča nevarnost električnega udara.
- ▶ **Pokrove za akumulatorsko baterijo, medij in priključke za izmenični tok po možnosti vedno zaprite.** Zaprti pokrovi varujejo radijski predvajalnik pred vodo in prahom.

## Način za predvajanje zvoka

### Vklop/izklop

Za **vklop** radijskega predvajalnika pritisnite tipko za vklop/izklop **(15)**. Zaslon **(16)** se vklopi in prikaže, predvajati se začne zvočni vir, nastavljen ob zadnjem izklopu radijskega predvajalnika.

Za **izklop** radijskega predvajalnika znova pritisnite tipko za vklop/izklop **(15)**. Trenutna nastavitve zvočnega vira se shrani.

### Nastavitev glasnosti

Po vklopu radijskega predvajalnika je vedno nastavljena nizka glasnost.

Za povečanje glasnosti vrtite gumb za uro **(14)** **(GPB 18V-5 C)** oz. meni **(22)** **(GPB 18V-5 SC)** v desno, za znižanje glasnosti pa v levo.

Nastavitev glasnosti se na zaslonu prikaže z vrednostjo med 0 in 30. Pred nastavitvijo ali menjavo radijske postaje nastavite glasnost na nizko vrednost, pred vklopom zunanjega zvočnega vira pa na srednjo vrednost.

Za zkljop zvoka lahko na kratko pritisnete tipko za utišanje **(12)**. Na zaslonu se prikaže prikaz za utišanje **(f)**.

Za vnovičen vklop zvoka znova kratko pritisnete tipko za utišanje ali zavrtite gumb za uro **(14)** **(GPB 18V-5 C)** oz. meni **(22)** **(GPB 18V-5 SC)** v desno.

### Nastavitev zvena

Za optimalno predvajanje zvoka je v radijski predvajalnik vgrajen izenačevalnik zvoka.

Visoke in nizke tone lahko ročno spremenite oz. izberete prednastavljene vrednosti zvena za različne zvrsti glasbe. Na izbiro so vnaprej programirane nastavitve **JAZZ, ROCK, POP in CLASSIC** ter nastavitev **CUSTOM**, ki jo lahko programirate po želji. Nastavitev zvena se shrani ločeno za vsak zvočni vir.

Za izbiro ene od shranjenih prednastavitev zvena pritisnete tipko za izenačevalnik **(20)** na kratko toliko krat, dokler se na zaslonu ne pojavi zelena prednastavitev zvena **(i)**.

Sprememba nastavitve **CUSTOM**:

- Visoke in nizke tone lahko nastavite v območju od -5 do +5.

- Pritisnite tipko za izenačevalnik **(20)** dlje kot 0,5 s. V prikazu prednastavitve zvena **(i)** na zaslonu se prikaže **CUSTOM**.

- GPB 18V-5 C: v prikazu visokih/nizkih tonov **(d)** se prikaže **TRE**, trenutna vrednost visokih tonov utripa. Zavrtite gumb za uro **(14)**, da spremenite visoke tone. Pritisnite gumb za uro **(14)**, da shranite nastavljeno vrednost.

V prikazu visokih/nizkih tonov **(d)** se zdaj prikazuje **BAS** ter trenutna vrednost nizkih tonov. Nizke tone spremenite in shranite tako kot je opisano pri visokih tonih.

- GPB 18V-5 SC: v večnamenskem prikazu **(k)** se prikazuje **<Treble>** in trenutna vrednost visokih tonov. Zavrtite gumb za meni **(22)**, da spremenite visoke tone. Pritisnite gumb za meni **(22)**, da shranite nastavljeno vrednost.

Na večnamenskem prikazu **(k)** se zdaj prikazuje **<Bass>** ter trenutna vrednost nizkih tonov. Nizke tone spremenite in shranite tako kot je opisano pri visokih tonih.

- Po shranjevanju nastavitve nizkih tonov oz. 10 s po zadnji uporabi gumba za uro **(14)**/meni **(22)** se radijski predvajalnik preklopi nazaj na standardni zaslonski prikaz.

### Izbira zvočnega vira

Za izbiro zvočnega vira pritisnete gumb za izbiro vira **(18)** toliko krat, da bo na zaslonu prikazan zeleni notranji oz. zunanji zvočni vir:

- **DAB**: digitalni radijski predvajalnik prek DAB+ **(GPB 18V-5 SC)**,
- **FM**: analogni radijski predvajalnik prek FM,
- **AUX**: zunanji zvočni vir (npr. predvajalnik zgoščenk) prek 3,5-mm-priključka **AUX IN (10)** v predalu za medije,
- **☒**: zunanji zvočni vir (npr. pametni telefon) prek povezave *Bluetooth®*.

Trenutni zvočni vir prepoznate po prikazu zvočni vir **(h)** oz. prikazu *Bluetooth®* **(g)**.

### Nastavitev/shranjevanje radijskih postaj DAB+ (GPB 18V-5 C)

Za izbiro zvočnega vira radijske postaje DAB+ pritisnete gumb za izbiro vira **(18)** toliko krat, da se na prikazu pojavi zvočni vir **(h) DAB**.

Po krajši inicializaciji se predvaja zadnja nastavljena radijska postaja.

Ime postaje se prikaže v zgornji vrstici večnamenskega prikaza **(k)**. Z menijsko funkcijo lahko izberete, katere dodatne informacije želite prikazati v spodnji vrstici večnamenskega prikaza.

- Za **menjavo postaje** obračajte gumb za izbiro vira **(18)**, dokler na zaslonu ni prikazana zelena postaja. Pritisnite gumb za izbiro vira **(18)**, da potrdite izbiro. Radijski predvajalnik preklopi na izbrano postajo. Za menjavo postaje lahko tudi pritisnete tipko za iskanje nazaj **(13)** ali tipko za iskanje naprej **(19)**.
- Če želite **shraniti nastavljeno radijsko postajo**, pritisnite tipko za shranjevanje programa **(17)** zelenega pomnilniškega mesta, dokler ne začne utripati številka pomnilniškega mesta v prikazu pomnilniškega mesta **(c)**.
- Za **predvajanje shranjene postaje** pritisnite eno od tipk za shranjevanje programskega mesta **(17)**. Številke pomnilniškega mesta se prikažejo v prikazu pomnilniškega mesta **(c)**.

**Opomba:** v primeru težav s sprejemom lahko iskanje postaj DAB+ zaženete ročno. Za to izberite **<Auto Scan>** v meniju ali sočasno pritisnete tipko za iskanje nazaj **(13)** in tipko za iskanje naprej **(19)**. Po zaključku iskanja postaj se na programskih pomnilniških mestih 1 do 4 shranijo 4 postaje. Že shranjene postaje se pri tem preprišejo.

Če ne najdete nobene radijske postaje DAB+, se prikaže **<No DAB Station – Please Auto Scan>** v večnamenskem prikazu **(k)**.

### Nastavitev/shranjevanje radijskih postaj FM

Za izbiro zvočnega vira radijske postaje FM pritisnete gumb za izbiro vira **(18)** toliko krat, da se na prikazu pojavi zvočni vir **(h) FM**.

GPB 18V-5 C: med nastavljanjem se prikaže radijska frekvenca v prikazu za čas **(j)**, nato v prikazu za radijsko frekvenco **(a)**.

GPB 18V-5 SC: frekvenca trenutno predvajane postaje se prikaže v zgornji vrstici večnamenskega prikaza **(k)**. Z menijsko funkcijo lahko izberete, katere dodatne informacije želite prikazati v spodnji vrstici večnamenskega prikaza. Če je sprejem ustreznega signala dovolj močan, radijski predvajalnik samodejno preklopi na stereo sprejem, na zaslonu se prikaže prikaz stereo sprejem **(e)**.

- Za **nastavitev določene postaje** obračajte gumb za izbiro vira **(18)**, dokler se na zaslonu ne prikaže zelena frekvenca oz. zelena postaja.
- Za **iskanje naslednje postaje z večjo močjo signala** pritisnite tipko za iskanje nazaj **(13)** ali pa tipko za iskanje

naprej **(19)**. Naslednja najdena postaja se prikaže in predvaja na zaslonu.

- Za **iskanje vseh postaj z večjo močjo signala** pritisnite tipko za iskanje nazaj **(13)** ali pa tipko za iskanje naprej **(19)** in jo držite dlje kot 0,5 s. Vsaka najdena postaja se predvaja za 5 s, nato se iskanje nadaljuje do konca frekvenčnega pasu. Za preklic iskanja postaj pritisnite tipko za iskanje nazaj **(13)** ali tipko za iskanje naprej **(19)**.
- Če želite **shraniti nastavljeno radijsko postajo**, pritisnite tipko za shranjevanje programa **(17)** zelenega pomnilniškega mesta, dokler ne začne utripati številka pomnilniškega mesta v prikazu pomnilniškega mesta **(c)**.
- Za **samodejno iskanje in shranjevanje** najmočnejših postaj sočasno pritisnite tipko za iskanje nazaj **(13)** in tipko za iskanje naprej **(19)**. Radijski predvajalnik preveri vse razpoložljive postaje in shrani 4 postaje z najboljšim sprejemom na programskih pomnilniških mestih 1 do 4. Upoštevajte, da se pri tem morebitne že shranjene postaje na teh mestih prepišejo. Ko je iskanje končano, se predvaja postaja, ki je shranjena na programskem pomnilniškem mestu 1.
- Za **predvajanje shranjene postaje** pritisnite eno od tipk za shranjevanje programskega mesta **(17)**. Številke pomnilniškega mesta se prikažejo v prikazu pomnilniškega mesta **(c)**.

#### Uravnavanje palične antene

Radijski predvajalnik ima ob dobavi nameščeno paličasto anteno **(30)**. Ko poslušate radio prek FM, obrnite paličasto anteno v smer, ki zagotavlja najboljši sprejem.

Če je sprejem signala onemogočen, postavite radijski predvajalnik na mesto, kjer je omogočen boljši sprejem.

**Opomba:** če radijski predvajalnik deluje v neposredni bližini radijskih postaj, radijskih naprav ali drugih elektronskih naprav, lahko pride do motenj radijskega signala.

#### Prıklp zunanjih zvočnih virov prek vtiča AUX

Odprite zaporno ročico **(8)** in razklopite pokrov **(7)** predala za medije. Vstavite 3,5-mm-vtič kabla AUX **(9)** v vtičnico **AUX IN(10)**. Kabel AUX priključite na ustrezen zvočni vir.

Za predvajanje zvočnega vira AUX pritisnite gumb za izbiro vira **(18)**, dokler se na prikazu ne pojavi zvočni vir **(h) AUX**.

Za zaščito pred umazanijo zaprite pokrov **(7)** predala za medije in ga zaklenite, ko odklopite vtič kabla AUX.

Če je primerne velikosti, lahko zvočni vir, ki je priključen prek priključka AUX spravite v predal za shranjevanje **(6)**.

Če med delovanjem AUX pritisnete eno od programskih pomnilniških tipk **(17)**, radijski predvajalnik preklopi na postajo, ki je shranjena v zadnjem uporabljenem načinu delovanja radia.

#### Predvajanje/krmiljenje zunanjih virov prek povezave Bluetooth®

Za predvajanje zvočnega vira (npr. pametni telefon) prek povezave *Bluetooth®*, pritisnite gumb za izbiro vira **(18)**, dokler se ne bo na zaslonu prikazal napis *Bluetooth®* **(g)**, ali

pa ne glede na trenuten zvočni vir pritisnite tipko *Bluetooth®* **(21)**.

Če je bil radijski predvajalnik že povezan z zunanjim zvočnim virom prek povezave *Bluetooth®* in je ta zvočni vir na voljo, se samodejno vzpostavi povezava s tem zvočnim virom. Takoj, ko je povezava vzpostavljena, neprekinjeno sveti prikaz *Bluetooth®* **(g)**.

GPB 18V-5 SC: ime naprave, ki je povezana prek povezave *Bluetooth®*, je prikazano v zgornji vrstici večnamenskega prikaza **(k)**. V spodnji vrstici se prikaže besedilo, ki ga oddaja povezana naprava.

Če se v 2 min ne vzpostavi povezava, se vzpostavljanje povezave prekine in prikaz *Bluetooth®* **(g)** utripa.

GPB 18V-5 SC: v večnamenskem prikazu **(k)** se prikaže **<Not connected>**.

Po dodatnih 17 min brez vzpostavitve povezave se radijski predvajalnik samodejno izklopi.

Vzpostavitev nove povezave prek *Bluetooth®*:

- Za vzpostavitev povezave z novim zunanjim zvočnim virom pritisnite tipko *Bluetooth®* **(21)** za dlje kot 0,5 s. To je mogoče tudi med iskanjem, pri obstoječi povezavi ali med delovanjem z drugim zvočnim virom.
- Radijski predvajalnik zažene postopek iskanja. Med postopkom iskanja utripa prikaz *Bluetooth®* **(g)**.
- Vključite povezavo prek zunanjega zvočnega vira. To je pri pametnih telefonih navadno na voljo v nastavitvah v meniju *Bluetooth®*. Radijski predvajalnik se prikaže kot razpoložljivi vir pod imenom **GPB 18V-5 C xxxx** oz. **GPB 18V-5 SC xxxx**. Glede tega upoštevajte navodila za uporabo svojega zvočnega vira/pametnega telefona.
- Takoj ko je vzpostavljena povezava *Bluetooth®*, neprekinjeno sveti prikaz *Bluetooth®* **(g)**.

Zvočni vir, ki je priključen prek povezave *Bluetooth®*, je mogoče upravljati tudi prek radijskega predvajalnika:

- Za **izbiro in predvajanje posnetka** pritisnite tipko za iskanje nazaj **(19)** oz. tipko za iskanje naprej **(13)** toliko krat, da dosežete zeleni posnetek. Predvajanje izbranega posnetka se zažene samodejno.
- Za **prekinitev predvajanja** pritisnite tipko za utišanje **(12)**. Na zaslonu se prikaže prikaz za utišanje **(f)**.
- Za **nadaljevanje predvajanja** znova pritisnite tipko za utišanje **(12)**, spremenite glasnost ali pritisnite tipko za iskanje naprej **(19)** oz. tipko za iskanje nazaj **(13)**.
- Za **iskanje po posnetku naprej oz. nazaj** držite pritisnjeno tipko za iskanje naprej **(19)** oz. tipko za iskanje nazaj **(13)**, dokler ne boste dosegli zelenega mesta na posnetku.

Če med delovanjem prek povezave *Bluetooth®* pritisnete eno od programskih pomnilniških tipk **(17)**, radijski predvajalnik preklopi na postajo, ki je shranjena v zadnjem uporabljenem načinu delovanja radia.

#### Nastavitev prikaza časa (GPB 18V-5 C)

Za dostop do menija za prikaz časa pritisnite na kratko gumb za uro **(14)**.

Izbirate lahko med formatoma časa 12 ur **<12H>** in 24 ur **<24H>** ter nastavite ure in minute.

Navigacija v meniju:

- Spreminjanje menijskih nastavitev: zavrtite gumb za uro (**14**).
- Shranjevanje menijskih nastavitev: pritisnite gumb za uro.
- Po shranjevanju menijske nastavitve oz. 10 s po zadnji uporabi gumba za uro preklopi radijski predvajalnik nazaj na način predvajanja zvoka.

Če se čas na radijskem predvajalniku ne shranjuje več, zamenjajte pomožne baterije.

#### Funkcija za ponastavitev (GPB 18V-5 C)

Za ponastavitev vseh nastavitev na radijskem predvajalniku na tovarniške nastavitve, pritisnite gumb za uro (**14**) in ga držite dlje kot 0,5 s. Na zaslonu se pojavi **<RS>**.

Vrte gumb za uro (**14**), da izberete med ponastavitvijo **<YES>** in vrnitvijo k trenutnim nastavitvam **<NO>**. Potrdite izbiro s pritiskom gumba za uro.

#### Sprememba menijskih nastavitev (GPB 18V-5 SC)

Za dostop do menija pritisnite gumb za meni (**22**).

Navigacija v meniju:

- Brskanje po meniju: vrtite gumb za meni (**22**).
- Izbira in shranjevanje menijske nastavitve: pritisnite gumb za meni (**22**).
- Preklop v podmeni: pritisnite gumb za meni (**22**).
- Preklop iz podmenija nazaj v višji meni: pritisnite tipko za iskanje nazaj (**13**). Če ste dosegli zgornjo raven menija, radijski predvajalnik preklopi nazaj v način za predvajanje zvoka.

Če želite zapustiti meni na kateri koli ravni in se vrniti na način predvajanja glasbe, pritisnite tipko za iskanje nazaj (**13**) za dlje kot 1 s. Radijski predvajalnik približno 10 s po zadnjem pritisku tipke samodejno preklopi nazaj v način za predvajanje zvoka.

Če se menijske nastavitve ob izklopu radijskega predvajalnika ne shranjujejo več, zamenjajte pomožne baterije.

#### Možnosti v meniju (GPB 18V-5 SC)

Izbira v meniju je delno odvisna od načina predvajanja zvoka, ki je aktiven na radijskem predvajalniku.

V meniju se v zgornji vrstici večnamenskega prikaza prikaže ime menija (**k**), v spodnji vrstici pa izbirna nastavitve.

##### **<Set Time>**

**Meni čas:** izbirate lahko med formatoma časa 12 ur **<12 Hour Mode>** in 24 ur **<24 Hour Mode>** in čas ročno nastavite. Če je pri zvočnem viru **DAB** izbrana radijska postaja, ki prenaša tudi čas, se ta čas samodejno prevzame.

##### **<Reset All>**

**Meni ponastavitev:** vse nastavitve menija lahko ponastavite na tovarniško nastavitve **<Yes>** ali pa se vrnete na trenutne nastavitve **<No>**.

##### **<Auto Scan>** (pri zvočnem viru **DAB**)

**Meni samodejno iskanje postaj:** zažene lahko samodejno iskanje postaj.

##### **<Manual Tune>** (pri zvočnem viru **DAB**)

**Meni ročno nastavljanje:** zeleno frekvenco lahko nastavite ročno.

##### **<Display Type>** (pri zvočnem viru **DAB**)

**Meni vrsta prikaza:** izberete lahko, katero besedilo se prikaže v spodnji vrstici večnamenskega prikaza (**k**):

- informacijsko besedilo, ki ga oddaja radijska postaja **<Dynamic Label>**,
- frekvenca postaje **<Frequency>**,
- moč signala **<Signal Strength>**,
- vrsta programa, ki ga oddaja radijska postaja **<Program Type>**.

##### **<Display Type>** (pri zvočnem viru **FM**)

**Meni vrsta prikaza:** izberete lahko, katero besedilo se prikaže v spodnji vrstici večnamenskega prikaza (**k**):

- informacijsko besedilo, ki ga oddaja radijska postaja **<Radio Text>**,
- ime postaje **<Program Service>**,
- vrsta programa, ki ga oddaja radijska postaja **<Program Type>**.

## Napajanje drugih naprav

### Priključek USB

S priključkom USB lahko polnite naprave, ki jih je mogoče polniti prek priključka USB (npr. različne mobilne telefone). Največji polnilni tok znaša **2,1 A**.

Odprite zaporno ročico (**8**) in dvignite pokrov (**7**) predala za medije. Povežite priključek USB zunanje naprave prek primernega kabla USB z vtičem USB (**11**) (**USB**) radijskega predvajalnika.

Pri delovanju na akumulatorsko baterijo lahko zunanjo napravo polnite samo, če je radijski predvajalnik vklopljen.

Če je primerne velikosti lahko zunanjo napravo med polnjenjem spravite v predal za shranjevanje (**6**). Če se zunanja naprava med polnjenjem segreje, potem pustite pokrov (**7**) predala za medije odprt, da zavarujete zunanjo napravo pred pregrevanjem.

Če je polnjenje zaključeno oz. ste kabel USB odstranili, znova zaprite pokrov (**7**), da zavarujete radijski predvajalnik pred umazanijo.

### Priključek za izmenični tok

S pomočjo priključkov za izmenični tok lahko napajate dodatne zunanje električne naprave. Vtičnice se lahko razlikujejo glede na posamezne standarde v različnih državah.

Oskrba z energijo zunanjih naprav prek priključka za izmenični tok je možna samo, če se radijski predvajalnik napaja prek omrežnega priključka in ne prek vstavljenega akumulatorske baterije. Če je radijski predvajalnik priključen na električno omrežje, sveti za potrditev zelena opozorilna lučka (**3**).

Vsota največje dovoljene porabe toka vseh električnih naprav ne sme prekoračiti vrednosti v spodnji preglednici (glejte tudi napis na ohišju pod pokrovi (**4**)):



Številka izdelka	Vsota najv. porabe toka (v A)
3 601 DA4 000	15
3 601 DA4 100	15
3 601 DA4 170	12
3 601 DA4 1W0	15
3 601 DA4 130	9
3 601 DA4 140	9

Odprite pokrov (4) priključkov za izmenični tok in vstavite vtič zunanje električne naprave v vtičnico (5) radijskega predvajalnika.

## Navodila za delo

### Navodila za optimalno uporabo akumulatorske baterije

Akumulatorsko baterijo zavarujte pred vlago in vodo.

Akumulatorsko baterijo skladiščite samo v temperaturnem območju od -20 °C do 50 °C. Poleti ne dovolite, da bi akumulatorska baterija obležala v avtomobilu.

Prezračevalne reže akumulatorske baterije občasno očistite z mehkim, čistim in suhim čopičem.

Bistveno krajši čas delovanja po polnjenju pomeni, da je akumulatorska baterija izrabljena in da jo je treba zamenjati. Upoštevajte navodila za odstranjevanje.

## Vzdrževanje in servisiranje

### Vzdrževanje in čiščenje

Skrbite za čistočo radijskega predvajalnika, da boste zagotovili dobro in varno delovanje.

Če morate zamenjati priključni kabel, storite to pri servisu **Bosch** ali pooblaščenem servisu za električna orodja **Bosch**, da ne pride do ogrožanja varnosti.

Umazanijo obrišite z vlažno, mehko krpo. Ne uporabljajte čistilnih sredstev ali topil.

### Servisna služba in svetovanje uporabnikom

Servis vam bo dal odgovore na vaša vprašanja glede popravila in vzdrževanja izdelka ter nadomestnih delov. Tehnične skice in informacije glede nadomestnih delov najdete na: [www.bosch-pt.com](http://www.bosch-pt.com)

Boscheva skupina za svetovanje pri uporabi vam bo z veseljem odgovorila na vprašanja o naših izdelkih in pripadajočem priboru.

Ob vseh vprašanjih in naročilih rezervnih delov nujno sporočite 10-mestno številko na tipski ploščici izdelka.

#### Slovensko

Robert Bosch d.o.o.  
Verovškova 55a  
1000 Ljubljana  
Tel.: +00 803931  
Fax: +00 803931  
Mail: [servis.pt@si.bosch.com](mailto:servis.pt@si.bosch.com)  
[www.bosch.si](http://www.bosch.si)

### Naslove drugih servisnih mest najdete na povezavi:

[www.bosch-pt.com/serviceaddresses](http://www.bosch-pt.com/serviceaddresses)

## Transport

Za priložene litij-ionske akumulatorske baterije veljajo zahteve zakona o nevarnih snoveh. Uporabnik lahko akumulatorske baterije brez omejitev prevaža po cesti.

Pri pošiljkah, ki jih opravijo tretje osebe (npr. zračni transport ali špedicija), je treba upoštevati posebne zahteve glede embalaže in oznak. Pri pripravi odpreme mora obvezno sodelovati strokovnjak za nevarne snovi.

Akumulatorske baterije pošiljajte samo, če je njihovo ohišje nepoškodovano. Prelepitate odprte kontakte in akumulatorsko baterijo zapakirajte tako, da se v embalaži ne premika. Upoštevajte tudi morebitne druge nacionalne predpise.

## Odlaganje



Radijske predvajalnike, akumulatorske baterije/baterije, pribor in embalažo morate reciklirati na okolju prijazen način.



Radijskih predvajalnikov in akumulatorskih/običajnih baterij ne smete odvreči med gospodinjne odpadke!

### Zgolj za države Evropske unije:

Odslužene radijske predvajalnike (v skladu z Direktivo 2012/19/EU) in okvarjene ali izrabljene akumulatorske/navadne baterije (v skladu z Direktivo 2006/66/ES) je treba zbirati ločeno in jih reciklirati na okolju prijazen način.

### Akumulatorske/običajne baterije:

#### Litijevi ioni:

Upoštevajte navodila v poglavju „Transport“ (glejte „Transport“, Stran 193).

## Hrvatski

## Sigurnosne napomene



**Treba prečitati sve sigurnosne napomene i upute.** Propusti do kojih može doći uslijed nepridržavanja sigurnosnih napomena i uputa mogu uzrokovati električni udar, požar i/ili teške ozljede.

**Sačuvajte sve sigurnosne napomene i upute za buduću primjenu.**

- ▶ **Prije svake uporabe provjerite radio, kabel i utikač. Radio ne koristite ako ste ustanovili oštećenja. Radio i utikač ne otvarajte sami i popravak prepustite samo kvalificiranom stručnom osoblju i samo s originalnim rezervnim dijelovima.** Oštećeni radiji, oštećeni kabel i utikač povećavaju opasnost od električnog udara.
- ▶ **Mrežni utikač treba utaknuti u lako dostupnu utičnicu sa zaštitnim kontaktom.**

- ▶ **Mrežni utikač mora odgovarati utičnici. Na utikaču se ni na koji način ne smiju izvoditi izmjene. Ne upotrebljavajte utikač adaptera zajedno s radijima.** Utikači na kojima nisu vršene izmjene i odgovarajuće utičnice smanjuju opasnost od električnog udara.
- ▶ **Kada radio radi s mrežnim priključkom, do kraja odmotajte mrežni kabel.** Mrežni kabel bi se inače mogao zagrijati.
- ▶ **Ne zloropotrebljavajte kabel za nošenje, vješanje radija ili za izvlačenje utikača iz utičnice. Kabel držite dalje od izvora topline, ulja, oštih rubova ili pomičnih dijelova uređaja.** Oštećeni ili usukani kabeli povećavaju opasnost od električnog udara.



**Radio držite dalje od kiše ili vlage.** Prodiranje vode u radio povećava opasnost od električnog udara.

- ▶ **Ne otvarajte aku-bateriju.** Postoji opasnost od kratkog spoja.
- ▶ **U slučaju oštećenja i nestručne uporabe aku-baterije mogu se pojaviti pare. Aku-baterija može izgorjeti ili eksplodirati.** Dovedite svježi zrak i u slučaju potrebe zatražite liječničku pomoć. Pare mogu nadražiti dišne puteve.
- ▶ **Kod pogrešne primjene ili oštećene aku-baterije iz aku-baterije može isticati tekućina. Izbjegavajte kontakt s ovom tekućinom. Kod slučajnog kontakta ugroženo mjesto treba isprati vodom. Ako bi ova tekućina dospjela u oči, zatražite pomoć liječnika.** Istekla tekućina iz aku-baterije može dovesti do nadražaja kože ili opekline.
- ▶ **Oštrim predmetima kao što su npr. čavli, odvijači ili djelovanjem vanjske sile aku-baterija se može oštetiti.** Može doći do unutrašnjeg kratkog spoja i aku-baterija može izgorjeti, razviti dim, eksplodirati ili se pregrijati.
- ▶ **Nekorištene aku-baterije držite dalje od uredskih spjalica, kovanica, ključeva, čavala, vijaka ili drugih sitnih metalnih predmeta koji bi mogli uzrokovati premošćenje kontakata.** Kratki spoj između kontakata aku-baterije može imati za posljedicu opekline ili požar.
- ▶ **Aku-bateriju koristite samo u proizvodima proizvođača.** Samo na ovaj način je aku-baterija zaštićena od opasnog preopterećenja.
- ▶ **Aku-baterije punite samo u punjačima koje preporučuje proizvođač.** Za punjač prikladan za određenu vrstu aku-baterije postoji opasnost od požara ako se koristi s nekom drugom aku-baterijom.



**Zaštitite aku-bateriju od vrućine, npr. također od stalnog sunčevog zračenja, vatre, prljavštine, vode i vlage.** Postoji opasnost od eksplozije i kratkog spoja.



**Slovní znak Bluetooth® kao i grafički simbol (logotipovi) su registrirane trgovačke marke i vlasništvo Bluetooth SIG, Inc. Tvrtka Robert Bosch Power Tools GmbH ima licenciju za svako korištenje ovog slovnog znaka/ grafičkog simbola.**

## Opis proizvoda i radova

Pridržavajte se slika na početku uputa za uporabu.

### Prikazani dijelovi uređaja

Numeriranje prikazanih dijelova odnosi se na prikaz radija na stranici sa slikama.

- (1) Zvučnik
- (2) Ručka za nošenje
- (3) Kontrolna lampica za priključak izmjenične struje
- (4) Poklopac priključka izmjenične struje
- (5) Utičnica za priključak izmjenične struje (**Power Outlets**)
- (6) Pretinac za spremanje
- (7) Poklopac pretinca za medije (**Digital Media Bay**)
- (8) Poluga za blokadu poklopca pretinca za medije
- (9) AUX kabel
- (10) AUX-IN utičnica
- (11) USB utičnica za punjenje
- (12) Tipka Mute
- (13) Tipka za pretraživanje prema dolje
- (14) Gumb Clock (**GPB 18V-5 C**)
- (15) Tipka za uključivanje/isključivanje
- (16) Zaslon
- (17) Tipke memorije programa
- (18) Gumb Source
- (19) Tipka za pretraživanje prema gore
- (20) Tipka Equalizer
- (21) Tipka *Bluetooth*®
- (22) Gumb Menu (**GPB 18V-5 SC**)
- (23) Blokada poklopca pretinca za baterije
- (24) Poklopac pretinca za baterije (pričuvne baterije)
- (25) Tipka za deblokadu aku-baterije<sup>A)</sup>
- (26) Aku-baterija<sup>A)</sup>
- (27) Poklopac aku-baterije (**Battery Bay**)
- (28) Poluga za blokadu poklopca aku-baterije
- (29) Prihvat aku-baterije
- (30) Štapna antena

A) **Prikazan ili opisan pribor ne pripada standardnom opsegu isporuke. Potpuni pribor možete naći u našem programu pribora.**

### Elementi pokazivača

- (a) Pokazivač radiofrekvencije (**GPB 18V-5 C**)
- (b) Pokazivač stanja napunjenosti aku-baterije
- (c) Pokazivač mjesta u memoriji
- (d) Pokazivač visokih/dubokih tonova (**GPB 18V-5 C**)
- (e) Pokazivač stereo prijema
- (f) Pokazivač stišavanja tona

- (g) Pokazivač Bluetooth®
- (h) Pokazivač audio izvora
- (i) Pokazivač zadane postavke zvuka

- (j) Pokazivač vremena
- (k) Višenamjenski pokazivač (GPB 18V-5 SC)

## Tehnički podaci

Radio za gradilište		GPB 18V-5 C	GPB 18V-5 SC
Kataloški broj		3 601 DA4 0..	3 601 DA4 1..
Prijem DAB+		–	●
Radni napon			
– pri mrežnom radu	V	230/110	230/110
– pri radu s aku-baterijom	V	18	18
Nazivna snaga pojačala	W	4 × 5	4 × 5
Područje prijema FM	MHz	87,5–108	87,5–108
Područje prijema DAB+	MHz	–	174,928–239,200
Kompatibilnost Bluetooth®		Bluetooth® 5.0	Bluetooth® 5.0
Područje radne frekvencije Bluetooth®	MHz	2402–2480	2402–2480
Maks. snaga odašiljanja Bluetooth®	mW	8	8
Pričuvne baterije		2 × 1,5 V LR6 (AA)	2 × 1,5 V LR6 (AA)
Težina prema EPTA-Procedure 01:2014	kg	9,2–10,2 <sup>A)</sup>	9,2–10,2 <sup>A)</sup>
Klasa zaštite		⊕/I	⊕/I
Preporučena temperatura okoline kod punjenja	°C	0 ... +35	0 ... +35
Dopuštena temperatura okoline pri radu	°C	0 ... +35	0 ... +35
Dopuštena temperatura okoline kod skladištenja	°C	–20 ... +50	–20 ... +50
Preporučene aku-baterije		GBA 18V... ProCORE18V...	GBA 18V... ProCORE18V...
Preporučeni punjači		GAL 18... GAX 18... GAL 36...	GAL 18... GAX 18... GAL 36...

A) ovisno o korištenoj aku-bateriji

## Električno napajanje radija

Električno napajanje radija moguće je pomoću mrežnog priključka ili litij-ionske aku-baterije (26).

Ako aku-baterija služi za električno napajanje, dostupne su samo funkcije audio način rada i električno napajanje vanjskih uređaja pomoću integriranog USB priključka.

### Rad s mrežnim priključkom

- ▶ **Pridrżavajte se mrežnog napona!** Napon izvora struje mora se podudarati s podacima na tipskoj pločici radija. Radiji označeni sa 230 V mogu raditi i na 220 V.

### Rad s aku-baterijom

- ▶ **Koristite samo punjače navedene u tehničkim podacima.** Samo su ovi punjači prilagođeni litij-ionskoj aku-bateriji koja se koristi u vašem radiju.

**Napomena:** Uporaba aku-baterija, koje nisu prikladne za vaš radio, može dovesti do neispravnog rada ili oštećenja radija. Litij-ionska aku-baterija je „Electronic Cell Protection (ECP)“ zaštitom zaštićena od dubinskog pražnjenja. Kod

ispražnjene aku-baterije radio se isključuje uz pomoć zaštitne sklopke.

- ▶ **Radio nemojte ponovno uključiti nakon što se isključio uz pomoć zaštitne sklopke.** Aku-baterija bi se mogla oštetiti.

### Zamjena aku-baterije

Otvorite polugu za deblokadu (28) poklopca aku-baterije i otklopite poklopac aku-baterije (27).

Za **vađenje** aku-baterije pritisnite tipku za deblokadu aku-baterije (25) i izvucite aku-bateriju iz pretinca za aku-bateriju. **Pritom ne primjenjujte silu.**

Za **umetanje** aku-baterije gurnite je u prihvatačku aku-baterije (29) tako da priključci aku-baterije naliježu na priključke prihvata aku-baterije. Pustite aku-bateriju da se uglati.

Zatvorite poklopac aku-baterije (27) i blokirajte ga.







### Pokazivač stanja napunjenosti aku-baterije

Kada je umetnuta aku-baterija, možete vidjeti stanje napunjenosti aku-baterije (26) na zaslonu, a kada je

izvadena aku-baterija, onda možete vidjeti na samoj aku-bateriji.



#### Pokazivač stanja napunjenosti aku-baterije na zaslonu

Pokazivač stanja napunjenosti aku-baterije **(b)** pojavljuje se na zaslonu kada je umetnuta aku-baterija s dovoljnim naponom i kada radio nije priključen na električnu mrežu.

Pokazivač	Kapacitet
	80–100 %
	60–80 %
	40–60 %
	20–40 %
	5–20 %
	0–5 %

#### Pokazivač stanja napunjenosti aku-baterije na aku-bateriji

Ako izvadite aku-bateriju iz radija, stanje napunjenosti može se prikazati pomoću zelenih LED pokazivača stanja napunjenosti na aku-bateriji.

Pritisnite tipku za prikaz stanja napunjenosti  ili  za prikaz stanja napunjenosti.

Ako nakon pritiska na tipku za prikaz stanja napunjenosti ne svijetli LED, aku-baterija je neispravna i mora se zamijeniti.

#### Tip aku-baterije GBA 18V...



LED	Kapacitet
Stalno svijetli 3× zelena	60–100 %
Stalno svijetli 2× zelena	30–60 %
Stalno svijetli 1× zelena	5–30 %
Treperi 1× zelena	0–5 %

#### Tip aku-baterije ProCORE18V...



LED	Kapacitet
Stalno svijetli 5× zelena	80–100 %
Stalno svijetli 4× zelena	60–80 %
Stalno svijetli 3× zelena	40–60 %
Stalno svijetli 2× zelena	20–40 %
Stalno svijetli 1× zelena	5–20 %
Treperi 1× zelena	0–5 %

#### Umetanje/zamjena pričuvnih baterija

Za memoriranje vremena i drugih postavki na radiju moraju biti umetnute pričuvene baterije. U tu svrhu preporučujemo uporabu alkalno-manganskih baterija.

Otvorite polugu za deblokadu **(28)** poklopca aku-baterije i otklopite poklopac aku-baterije **(27)**.

Po potrebi izvadite aku-bateriju **(26)**.

Za otvaranje poklopca pretinca za baterije **(24)** pritisnite blokadu **(23)** i skinite poklopac pretinca za baterije.

Umetnite isporučene pričuvene baterije.

Pritom pazite na ispravan pol koji je prikazan na unutarnjoj strani pretinca baterije.

Ponovno stavite poklopac pretinca za baterije **(24)**.

**"REPLACE AA BATTERY WHEN UNIT NO LONGER KEEPS CORRECT TIME"**: Zamijenite pričuvene baterije kada se na radiju više ne može memorirati vrijeme.

Uvijek istodobno zamijenite sve baterije. Koristite samo baterije jednog proizvođača i istog kapaciteta.

► **Izvadite pričuvene baterije iz radija ako ga nećete koristiti dulje vrijeme.** U slučaju dužeg skladištenja u radiju pričuvene baterije bi mogle korodirati te se isprazniti.

## Rad

► **Zaštite radio od izravnog kontakta s vodom.**

Prodiranje vode u radio povećava opasnost od električnog udara.

► **Po mogućnosti držite zatvorene poklopce pretinca za aku-bateriju, pretinca za medije i priključaka izmjenične struje.** Zatvoreni poklopci štite radio od vode i prašine.

## Audio način rada

### Uključivanje/isključivanje

Za **uključivanje** radija pritisnite tipku za uključivanje/isključivanje **(15)**. Zaslom **(16)** će se aktivirati i pri zadnjem isključivanju radija reproducirat će se namješteni audio izvor.

Za **isključivanje** radija ponovno pritisnite tipku za uključivanje/isključivanje **(15)**. Memorirat će se trenutačno namješteni audio izvor.

### Namještanje jakosti zvuka

Nakon uključivanja radija uvijek je namještena niska jakost zvuka.

Za povećanje jakosti zvuka okrenite gumb Clock **(14)** **(GPB 18V-5 C)** ili gumb Menu **(22)** **(GPB 18V-5 SC)** u smjeru kazaljke na satu, a za smanjenje jakosti zvuka u smjeru suprotnom od kazaljke na satu.

Namještena jakost zvuka prikazuje se s vrijednošću između 0 i 30 na zaslonu. Prije namještanja ili promjene radiopostaje stavite jakost zvuka na manju vrijednost, a prije pokretanja vanjskog audio izvora na srednju vrijednost.

Za isključivanje tona možete kratko pritisnuti tipku Mute **(12)**. Na zaslonu se pojavljuje pokazivač stišavanja tona **(f)**.

Kako biste ponovno uključili ton, ponovno kratko pritisnite tipku Mute ili okrenite gumb Clock **(14)** **(GPB 18V-5 C)** odn. gumb Menu **(22)** **(GPB 18V-5 SC)** u smjeru kazaljke na satu.

### Namještanje zvuka

Za optimalnu reprodukciju tona, u radio je ugrađen equalizer.

Možete ručno promijeniti visoke i duboke tonove ili rabiti zadane postavke zvuka za različite glazbene stilove. Možete odabrati unaprijed programirane postavke **JAZZ**, **ROCK**, **POP** i **CLASSIC** kao i postavku **CUSTOM** koju sami možete programirati. Postavke zvuka memoriraju se zasebno za svaki audio izvor.

Kako biste odabrali jednu od memoriranih zadanih postavki zvuka, kratko pritisnite tipku Equalizer (**20**) nekoliko puta sve dok se ne pojavi željena postavka na pokazivaču zadane postavke zvuka (**i**) na zaslonu.

Promjena postavke **CUSTOM**:

- Možete namjestiti visoke tonove i duboke tonove u rasponu od -5 do +5.
- Pritisnite i držite pritisnutu tipku Equalizer (**20**) dulje od 0,5 s. Na pokazivaču zadane postavke zvuka (**i**) na zaslonu pojavljuje se **CUSTOM**.
- GPB 18V-5 C: Na pokazivaču visokih/dubokih tonova (**d**) pojavljuje se **TRE**, trenutna vrijednost visokih tonova treperi. Okrenite gumb Clock (**14**) kako biste promijenili visoke tonove. Pritisnite gumb Clock (**14**) kako biste memorirali namještenu vrijednost. Na pokazivaču visokih/dubokih tonova (**d**) sada se pojavljuje **BAS** kao i trenutna vrijednost dubokih tonova. Promijenite i memorirajte duboke tonove kako je opisano za visoke tonove.
- GPB 18V-5 SC: Na višenamjenskom pokazivaču (**k**) pojavljuje se **<Treble>** i trenutna vrijednost visokih tonova. Okrenite gumb Menu (**22**) kako biste promijenili visoke tonove. Pritisnite gumb Menu (**22**) kako biste memorirali namještenu vrijednost. Na višenamjenskom pokazivaču (**k**) sada se pojavljuje **<Bass>** kao i trenutna vrijednost dubokih tonova. Promijenite i memorirajte duboke tonove kako je opisano za visoke tonove.
- Nakon memoriranja postavke dubokih tonova odn. 10 s nakon posljednjeg pritiska na gumb Clock (**14**)/gumb Menu (**22**) radio se vraća na standardni prikaz na zaslonu.

### Biranje audio izvora

Za biranje audio izvora pritisćite gumb Source (**18**) sve dok se na zaslonu ne prikaže željeni unutarnji ili vanjski audio izvor:

- **DAB**: digitalni radio preko DAB+ (**GPB 18V-5 SC**),
- **FM**: analogni radio preko FM,
- **AUX**: vanjski audio izvor (npr. CD-player) preko utičnice od 3,5 mm **AUX IN (10)** u pretincu za medije,
- : vanjski audio izvor (npr. pametni telefon) povezan putem funkcije **Bluetooth®**.

Trenutni audio izvor može se vidjeti na pokazivaču audio izvora (**h**) ili pokazivaču **Bluetooth® (g)**.

### Namještanje/memoriranje DAB+ radiopostaje (GPB 18V-5 SC)

Za odabir audio izvora DAB+ radiopostaje pritisćite gumb Source (**18**) sve dok se na pokazivaču audio izvora (**h**) ne pojavi **DAB**.

Nakon kratke inicijalizacije reproducirat će se posljednje namještena radiopostaja.

Naziv postaje pojavljuje se u gornjem retku višenamjenskog pokazivača (**k**). U funkciji izbornika možete namjestiti koja će se dodatna informacija pokazati u donjem retku višenamjenskog pokazivača.

- Za **promjenu postaje** okrećite gumb Source (**18**) sve dok se ne prikaže željena postaja na zaslonu. Pritisnite gumb Source (**18**) kako biste potvrdili odabir. Radio se prebacuje na odabranu postaju. Alternativno za promjenu postaje možete pritisnuti tipku za pretraživanje prema dolje (**13**) ili tipku za pretraživanje prema gore (**19**).
- Za **memoriranje namještene postaje** pritisćite tipku memorije programa (**17**) željenog mjesta u memoriji sve dok se ne pojavi broj mjesta u memoriji na pokazivaču mjesta u memoriji (**c**).
- Za **reprodukciju memorirane postaje** kratko pritisnite jednu od tipki memorije programa (**17**). Broj mjesta u memoriji pojavljuje se na pokazivaču mjesta u memoriji (**c**).

**Napomena:** U slučaju problema s prijemom možete ručno pokrenuti DAB+ pretraživanje postaja. U tu svrhu odaberite **<Auto Scan>** u izborniku ili istovremeno pritisnite tipku za pretraživanje prema dolje (**13**) i tipku za pretraživanje prema gore (**19**). Nakon pretraživanja postaja memorirat će se 4 postaje na mjestima u memoriji programa 1 do 4. Pritom će se prepisati već memorirane postaje. Ako se ne može pronaći nijedna DAB+ radiopostaja, pojavljuje se **<No DAB Station – Please Auto Scan>** na višenamjenskom pokazivaču (**k**).

### Namještanje/memoriranje FM radiopostaje

Za odabir audio izvora FM radiopostaje pritisćite gumb Source (**18**) sve dok se na pokazivaču audio izvora (**h**) ne pojavi **FM**.

GPB 18V-5 C: Tijekom namještanja radiofrekvencija se pojavljuje na pokazivaču vremena (**j**), zatim na pokazivaču radiofrekvencije (**a**).

GPB 18V-5 SC: Frekvencija trenutno reproducirane postaje pojavljuje se u gornjem retku višenamjenskog pokazivača (**k**). U funkciji izbornika možete namjestiti koja će se dodatna informacija pokazati u donjem retku višenamjenskog pokazivača.

Ako je dovoljan jak prijem odgovarajućeg signala, radio će se automatski prebaciti na stereo prijem, na zaslonu se pojavljuje pokazivač stereo prijema (**e**).

- Za **namještanje određene postaje** okrećite gumb Source (**18**) sve dok se ne prikaže željena frekvencija ili željena postaja na zaslonu.
- Za **traženje sljedeće postaje s velikom jačinom signala** kratko pritisnite tipku za pretraživanje prema dolje (**13**) ili

tipku za pretraživanje prema gore **(19)**. Sljedeća pronađena postaja prikazuje se na zaslonu i reproducira.

- Za **traženje svih postaja s velikom jačinom signala** pritisnite tipku za pretraživanje prema dolje **(13)** ili tipku za pretraživanje prema gore **(19)** dulje od 0,5 s. Svaka pronađena postaja reproducira se 5 s, zatim se nastavlja pretraživanje do kraja pojasa frekvencija. Kako biste prekinuli traženje postaje, kratko pritisnite tipku za pretraživanje prema dolje **(13)** ili tipku za pretraživanje prema gore **(19)**.
- Za **memoriranje namještene postaje** pritisnite tipku memorije programa **(17)** željenog mjesta u memoriji sve dok se ne pojavi broj mjesta u memoriji na pokazivaču mjesta u memoriji **(c)**.
- Za **automatsko traženje i memoriranje** postaja s najjačim signalom istovremeno pritisnite tipku za pretraživanje prema dolje **(13)** i tipku za pretraživanje prema gore **(19)**. Radio provjerava sve postaje s prijemom i memorira 4 postaje s najboljim prijemom na mjestima u memoriji programa 1 do 4. Vodite računa da će se pritom eventualno prepisati već memorirane postaje. Ako je traženje završeno, reproducirat će se postaja memorirana na mjestu u memoriji programa 1.
- Za **reprodukciju memorirane postaje** kratko pritisnite jednu od tipki memorije programa **(17)**. Broj mjesta u memoriji pojavljuje se na pokazivaču mjesta u memoriji **(c)**.

#### Usmjeravanje štapne antene

Radio se isporučuje s montiranom štapnom antenom **(30)**. Pri slušanju radija preko FM-a okrenite štapnu antenu u smjeru koji omogućuje najbolji prijem.

Ako nije moguć zadovoljavajući prijem, onda radio postavite na mjesto s boljim prijemom.

**Napomena:** Pri radu radija u neposrednoj blizini radiouređaja, radioaparata ili nekih drugih elektroničkih uređaja može doći do pogoršanja prijema radioprograma.

#### Priključivanje vanjskih audio izvora preko AUX

Otvorite polugu za deblokadu **(8)** i otklopite poklopac **(7)** pretinca za medije. Utaknite 3,5 mm utikač AUX kabela **(9)** u **AUX IN** utičnicu **(10)**. Priključite AUX kabel na odgovarajući audio izvor.

Za reprodukciju AUX audio izvora pritisnite gumb Source **(18)** sve dok se na pokazivaču audio izvora **(h)** ne pojavi **AUX**.

Za zaštitu od prljavštine ponovno zatvorite poklopac **(7)** pretinca za medije i blokirajte ga nakon vađenja utikača AUX kabela.

Ako veličina odgovara, možete spremati audio izvor priključen preko AUX čak i u pretinac za spremanje **(6)**.

Ako u AUX načinu rada pritisnete jednu od tipki memorije programa **(17)**, onda se radio prebacuje na postaju koja je memorirana u posljednje korištenom načinu rada radija.

#### Reprodukcija/upravljanje vanjskim audio izvorima putem funkcije Bluetooth®

Kako bi se reproducirao audio izvor (npr. pametni telefon) putem funkcije *Bluetooth*®, pritisnite gumb Source **(18)** sve dok se ne pojavi pokazivač *Bluetooth*® **(g)** na zaslonu ili neovisno o trenutnom audio izvoru kratko pritisnite tipku *Bluetooth*® **(21)**.

Ako je radio već bio povezan s vanjskim audio izvorom putem funkcije *Bluetooth*® i taj audio izvor je dostupan, onda se automatski uspostavlja veza s tim audio izvorom. Kada je veza uspostavljena, pokazivač *Bluetooth*® **(g)** svijetli stalno. GPB 18V-5 SC: Naziv uređaja povezanog putem funkcije *Bluetooth*® prikazuje se u gornjem retku višenamjenskog pokazivača **(k)**. U donjem retku pojavljuje se tekst koji prenosi povezani uređaj.

Ako se veza ne može uspostaviti u roku od 2 min, povezivanje se prekida i pokazivač *Bluetooth*® **(g)** treperi stalno.

GPB 18V-5 SC: Na višenamjenskom pokazivaču **(k)** pojavljuje se **<Not connected>**.

Radio će se isključiti automatski nakon 17 min bez uspostavljanja veze.

Uspostavljanje nove veze putem funkcije *Bluetooth*®:

- Kako biste uspostavili vezu s novim vanjskim audio izvorom, pritisnite tipku *Bluetooth*® **(21)** dulje od 0,5 s. To je također moguće tijekom traženja, kada je uspostavljena veza i pri radu s nekim drugim audio izvorom.
- Radio započinje traženje. Tijekom traženja treperi pokazivač *Bluetooth*® **(g)**.
- Aktivirajte vezu preko vanjskog audio izvora. To je moguće kod pametnih telefona većinom u postavkama u izborniku *Bluetooth*®. Radio se pojavljuje kao dostupan izvor pod nazivom **GPB 18V-5 C xxxx** ili **GPB 18V-5 SC xxxx**. U tu svrhu se pridržavajte uputa za uporabu svog audio izvora/pametnog telefona.
- Kada je uspostavljena veza putem funkcije *Bluetooth*®, pokazivač *Bluetooth*® **(g)** svijetli stalno.

Također je moguće upravljanje audio izvorom priključenim putem funkcije *Bluetooth*® čak i putem radija:

- Za **biranje nekog naslova i pokretanje** kratko pritisnite tipku za pretraživanje prema gore **(19)** ili tipku za pretraživanje prema dolje **(13)** nekoliko puta sve dok se ne pojavi željeni naslov. Automatski će započeti reprodukcija odabranog naslova.
- Za **zaustavljanje reprodukcije** pritisnite tipku Mute **(12)**. Na zaslonu se pojavljuje pokazivač stišavanja tona **(f)**.
- Za **nastavak reprodukcije** ponovno pritisnite tipku Mute **(12)**, promijenite jakost zvuka ili pritisnite tipku za pretraživanje prema gore **(19)** ili tipku za pretraživanje prema dolje **(13)**.
- Za **premotavanje unaprijed odn. unatrag nekog naslova** držite pritisnutu tipku za pretraživanje prema gore **(19)** ili tipku za pretraživanje prema dolje **(13)** dok se ne pojavi željeno mjesto u naslovu.

Ako tijekom rada putem funkcije *Bluetooth*<sup>®</sup> pritisnete jednu od tipki memorije programa (17), onda se radio prebacuje na postaju koja je memorirana u posljednje korištenom načinu rada radija.

#### Namještanje prikaza vremena (GPB 18V-5 C)

Kako biste došli u izbornik Prikaz vremena, kratko pritisnite gumb Clock (14).

Možete birati između formata vremena 12 sati <12H> i 24 sata <24H> te namjestiti sate i minute.

Kretanje kroz izbornik:

- Promjena postavki izbornika: Okrenite gumb Clock (14).
- Spremanje postavki izbornika: Pritisnite gumb Clock.
- Nakon spremanja postavke minuta odn. 10 s nakon posljednjeg pritiska na gumb Clock radio se vraća u audio način rada.

Zamijenite pričuvne baterije kada se na radiju više ne može memorirati vrijeme.

#### Funkcija Reset (GPB 18V-5 C)

Kako biste sve postavke na radiju vratili na tvorničke postavke (Reset), pritisnite gumb Clock (14) dulje od 0,5 s. Na zaslonu se pojavljuje <RS>.

Okrenite gumb Clock (14) kako biste birali između resetiranja <YES> i vraćanja na trenutne postavke <NO>. Potvrdite odabir pritiskom na gumb Clock.

#### Promjena postavki izbornika (GPB 18V-5 SC)

Kako biste došli do funkcije izbornika, pritisnite gumb Menu (22).

Kretanje kroz izbornik:

- Pomicanje kroz izbornik: Okrenite gumb Menu (22).
- Odabir i spremanje postavke izbornika: Pritisnite gumb Menu (22).
- Prebacivanje u podizbornik: Pritisnite gumb Menu (22).
- Prebacivanje iz podizbornika natrag u sljedeći izbornik: Pritisnite tipku za pretraživanje prema dolje (13). Ako ste došli do najgornje razine izbornika, radio se vraća u audio način rada.

Kako biste izašli iz funkcije izbornika na bilo kojoj razini i vratili se u audio način rada, pritisnite tipku za pretraživanje prema dolje (13) dulje od 1 s. Alternativno se radio automatski vraća u audio način rada 10 s nakon posljednjeg pritiska na tipku.

Ako se postavke izbornika više neće memorirati pri isključivanju radija, onda zamijenite pričuvne baterije.

#### Opcije izbornika (GPB 18V-5 SC)

Odabir izbornika djelomično ovisi o audio načinu rada u kojem se nalazi radio.

Unutar izbornika pojavljuje se naziv izbornika u gornjem retku višenamjenskog pokazivača (k), a odabrana postavka u donjem retku.

##### <Set Time>

**Izbornik Vrijeme:** Možete birati između formata vremena 12 sati <12 Hour Mode> i 24 sata <24 Hour Mode> i ručno namjestiti vrijeme. Ako je za audio izvor DAB odabrana

radiopostaja koja prenosi vrijeme, onda se to vrijeme preuzima automatski.

##### <Reset All>

**Izbornik Reset:** Sve postavke izbornika možete vratiti na tvorničke postavke <Yes> ili na trenutne postavke <No>.

##### <Auto Scan> (za audio izvor DAB)

**Izbornik Automatsko traženje postaja:** Možete započeti automatsko traženje postaja.

##### <Manual Tune> (za audio izvor DAB)

**Izbornik Ručno namještanje:** Možete ručno namjestiti željenu frekvenciju.

##### <Display Type> (za audio izvor DAB)

**Izbornik Vrsta prikaza:** Možete odabrati koji će se tekst pojaviti u donjem retku višenamjenskog pokazivača (k):

- Tekst s informacija radiopostaje <Dynamic Label>
- Frekvencija postaje <Frequency>
- Jačina signala <Signal Strength>
- Vrsta programa radiopostaje <Program Type>.

##### <Display Type> (za audio izvor FM)

**Izbornik Vrsta prikaza:** Možete odabrati koji će se tekst pojaviti u donjem retku višenamjenskog pokazivača (k):

- Tekst s informacija radiopostaje <Radio Text>
- Naziv postaje <Program Service>
- Vrsta programa radiopostaje <Program Type>.

## Električno napajanje vanjskih uređaja

### USB priključak

Pomoću USB priključka mogu se puniti uređaji čije je električno napajanje moguće putem USB (npr. razni mobilni telefoni). Maksimalna struja punjenja iznosi 2,1 A.

Otvorite polugu za deblokadu (8) i otklopite poklopac (7) pretinca za medije. Utaknite USB priključak vanjskog uređaja preko odgovarajućeg USB kabela u USB utičnicu (11) (USB) radija.

Pri radu s aku-baterijom vanjski uređaj može se puniti samo kada je uključen radio.

Ako veličina odgovara, možete čuvati vanjski uređaj tijekom punjenja u pretincu za spremanje (6). Ako se vanjski uređaj zagrijava tijekom punjenja, onda ostavite otvoren poklopac (7) pretinca za medije kako biste zaštitili vanjski uređaj od pregrijavanja.

Ako je punjenje završeno ili ako ste izvadili USB kabel, onda ponovno zatvorite poklopac (7) kako biste zaštitili radio od prljavštine.

### Priključak izmjenične struje

Pomoću priključaka izmjenične struje možete raditi s drugim vanjskim električnim alatima. Utičnice se mogu razlikovati uzimajući u obzir norme specifične za zemlju.

Električno napajanje vanjskih alata pomoću priključka izmjenične struje moguće je samo s mrežnim priključkom radija, a ne pomoću umetnute aku-baterije. Kada je radio priključen na električnu mrežu, svijetli zelena kontrolna lampica (3) za potvrdu.

Ukupna maksimalno dopuštena ulazna struja svih priključenih električnih alata ne smije prelaziti vrijednost

navedenu in sljedećoj tablici (vidjeti i natpis na kućištu ispod poklopac (4)):

Kataloški broj	Ukupna maks. ulazna struja (u A)
3 601 DA4 000	15
3 601 DA4 100	15
3 601 DA4 170	12
3 601 DA4 1W0	15
3 601 DA4 130	9
3 601 DA4 140	9

Otvorite jedan poklopac (4) priključaka izmjenične struje i utaknite utikač vanjskog električnog alata u utičnicu (5) radija.

## Upute za rad

### Napomene za optimalno rukovanje aku-baterijom

Zaštitite aku-bateriju od vlage i vode.

Aku-bateriju čuvajte samo u prostoriji u kojoj je raspon temperature od -20 °C do 50 °C. Npr. aku-bateriju ljeti na ostavljaite u automobilu.

Otvore za hlađenje aku-baterije redovito čistite mekim, čistim i suhim kistom.

Bitno skraćenje vremena rada nakon punjenja pokazuje da je aku-baterija istrošena i da je treba zamijeniti.

Pridržavajte se uputa za zbrinjavanje u otpad.

## Održavanje i servisiranje

### Održavanje i čišćenje

Radio održavajte čistim kako biste mogli dobro i sigurno raditi.

Ako je potrebna zamjena priključnog kabela, tada je treba provesti u **Bosch** servisu ili u ovlaštenom servisu za **Bosch** električne alate kako bi se izbjeglo ugrožavanje sigurnosti. Priljavštinu obrišite vlažnom, mekom krpom. Ne upotrebljavajte sredstva za čišćenje ili otapala.

### Servisna služba i savjeti o uporabi

Naša servisna služba će odgovoriti na vaša pitanja o popravku i održavanju vašeg proizvoda, kao i o rezervnim dijelovima. Crteže u rastavljenom obliku i informacije o rezervnim dijelovima možete naći i na našoj adresi:

**www.bosch-pt.com**

Tim Bosch savjetnika o uporabi rado će odgovoriti na vaša pitanja o našim proizvodima i njihovom priboru.

U slučaju upita ili naručivanja rezervnih dijelova, molimo vas obavezno navedite 10-znamenasti kataloški broj s tipske pločice proizvoda.

### Hrvatski

Robert Bosch d.o.o PT/SHR-BSC  
Kneza Branimira 22  
10040 Zagreb  
Tel.: +385 12 958 051  
Fax: +385 12 958 050

E-Mail: RBKN-bsc@hr.bosch.com  
www.bosch.hr

### Ostale adrese servisa možete pronaći na:

www.bosch-pt.com/serviceaddresses

## Transport

Litij-ionske aku-baterije podliježu zakonu o transportu opasnih tvari. Korisnik bez ikakvih preduvjeta može transportirati aku-baterije cestovnim transportom.

Ako transport obavlja treća strana (npr. transport zrakoplovom ili špedicija), treba se pridržavati posebnih zahtjeva za ambalažu i označavanje. Kod pripreme ovakvih pošiljki za transport prethodno se treba savjetovati sa stručnjakom za transport opasnih tvari.

Aku-bateriju šaljite nekim transportnim sredstvom samo ako je njezino kućište neoštećeno. Obljepite otvorene kontakte i zapakirajte aku-bateriju tako da se ne može pomicati u ambalaži. Pridržavajte se i eventualnih dodatnih nacionalnih propisa.

## Zbrinjavanje



Radije, aku-baterije/baterije, pribor i ambalažu treba dovesti na ekološki prihvatljivo recikliranje.



Radije i aku-baterije/baterije ne bacajte u kućni otpad!

### Samo za zemlje EU:

Sukladno europskoj Direktivi 2012/19/EU radiji koji više nisu uporabivi i sukladno europskoj Direktivi 2006/66/EZ neispravne ili istrošene aku-baterije/baterije moraju se odvojeno sakupljati i dovesti na ekološki prihvatljivo recikliranje.

### Aku-baterije/baterije:

#### Litij-ionske:

Pridržavajte se uputa u poglavlju Transport (vidi „Transport“, Stranica 200).

## Eesti

### Ohutusnõuded



#### Lugege läbi kõik ohutusnõuised ja juhised.

Ohutusnõuised ja juhised eiramine võib kaasa tuua elektrilöögi, tulekahju ja/või rasked vigastused.

#### Hoidke kõik ohutusnõuised ja juhised edasiseks kasutamiseks hoolikalt alles.

- Iga kord enne kasutamist kontrollige raadiot, juhe ja pistik üle. Kahjustuste tuvastamise korral ärge kasutage raadiot. Ärge avage raadiot ega pistikut ise, vaid laske neid parandada ainult vastava



kvalifikatsiooniga spetsialistidel, kes kasutavad originaalvaruosi. Kahjustatud raadiod, juhtmed ja pistikud suurendavad elektrilöögi ohtu.

- ▶ **Toitepistik tuleb ühendada kergesti juurdepääsetava, kaitsekontaktiga varustatud pistikupesaga.**
- ▶ **Toitepistik peab pistikupesaga sobima. Pistikut ei tohi mingil viisil muuta. Ärge kasutage raadioga adapterpistikut.** Muutmata pistikud ja sobivad pistikupesad vähendavad elektrilöögi ohtu.
- ▶ **Kui kasutate raadiot võrgutoitega, kerige toitejuhe täielikult lahti.** Vastasel juhul võib toitejuhe liigselt soojeneda.
- ▶ **Ärge kasutage toitejuhet otstarbel, milleks see ei ole ette nähtud, näiteks raadio kandmiseks, ülesriputamiseks või pistiku pistikupesast väljatõmbamiseks. Kaitske toitejuhet kuumuse, õli, teravate servade ja seadme liikuvate osade eest.** Kahjustunud või keerdsu toitejuhe suurendab elektrilöögi ohtu.



**Kaitske raadiot vihma ja niiskuse eest.** Vee tungimine raadiosse suurendab elektrilöögi ohtu.

- ▶ **Ärge avage akut.** Esineb lühise oht.
- ▶ **Aku vigastamise ja ebaõige käsitsemise korral võib akust eralduda auru. Aku võib põlema süttida või plahvatada.** Õhutage ruumi, halva enesetunde korral pöörduge arsti poole. Auru võib ärritada hingamisteid.
- ▶ **Väärkasutuse või kahjustatud aku korral võib süttiv vedelik välja voolata. Vältige sellega kokkupuudet. Juhusliku kokkupuute korral loputage veega. Kui vedelik satub silma, pöörduge ka arsti poole.** Väljavoolav akuedelik võib põhjustada nahaärritust või põletust.
- ▶ **Teravad esemed, näiteks naelad või kruvikeerajad, samuti löögid, põrutused jmt võivad akut kahjustada.** Akukontaktide vahel võib tekkida lühis ja aku võib süttida, suitsema hakata, plahvatada või üle kuumeneda.
- ▶ **Kasutusvälisel ajal hoidke akud eemal kirjaklambritest, müntidest, võtmetest, naeltest, kruvidest või teistest väikestest metalliesemetest, mis võivad kontaktid omavahel ühendada.** Akukontaktide vahel tekkiva lühise tagajärjeks võivad olla põletused või tulekahju.
- ▶ **Kasutage akut ainult valmistaja toodetes.** Ainult sellisel juhul on aku kaitstud ohtliku ülekoormuse eest.
- ▶ **Laadige akusid ainult tootja soovitatud laadimiseadmetega.** Laadimiseseade, mis sobib teatud tüüpi akudele, muutub tuleohtlikuks, kui seda kasutatakse teiste akudega.



**Kaitske akut kuumuse, sealhulgas pideva päikesekiirguse eest, samuti tule, mustuse, vee ja niiskuse eest.** Plahvatus- ja lühiseoht.

**Sõnamärk Bluetooth® ja kujutismärgid (logod) on registreeritud kaubamärgid, mille omanik on Bluetooth**

**SIG, Inc. Robert Bosch Power Tools GmbH kasutab seda sõnamärki/neid kujutismärke litsentsi alusel.**

## Toote kirjeldus ja kasutusjuhend

Pange tähele kasutusjuhendi esiosas olevaid jooniseid.

### Kujutatud komponendid

Joonistel kujutatud komponentide numeratsiooni aluseks on raadio jooniseleheküljel olevad numbrid.

- (1) Kõlar
  - (2) Kandesang
  - (3) Vahelduvvooluühenduse märgutuli
  - (4) Vahelduvvooluühenduse katteklapp
  - (5) Vahelduvvooluühenduse (**Power Outlets**) pistikupes
  - (6) Hoidik
  - (7) Meediumipesa (**Digital Media Bay**) kate
  - (8) Meediumipesa kate lukustushoob
  - (9) AUX-kaabel
  - (10) AUX-IN-liitmik
  - (11) USB-laadimisliitmik
  - (12) Mute-nupp
  - (13) Tagasisuunas otsingu nupp
  - (14) Clock-nupp (**GPB 18V-5 C**)
  - (15) Sisse-/väljalülitusnupp
  - (16) Ekraan
  - (17) Programmisalvestusnupud
  - (18) Source-nupp
  - (19) Edasisuunas otsingu nupp
  - (20) Ekvalaiser nupp
  - (21) Bluetooth®-i nupp
  - (22) Menu-nupp (**GPB 18V-5 SC**)
  - (23) Patareipesa kate fiksaator
  - (24) Patareipesa kate (puhverpatareid)
  - (25) Aku lukustuse vabastamisnupp<sup>A)</sup>
  - (26) Aku<sup>A)</sup>
  - (27) Akukate (**Battery Bay**)
  - (28) Akukatte lukustushoob
  - (29) Akukinnitus
  - (30) Varbantenn
- A) **Tarnekomplekt ei sisalda kõiki kasutusjuhendis olevatel joonistel kujutatud või kasutusjuhendis nimetatud lisatarvikuid. Lisatarvikute täieliku loetelu leiate meie lisatarvikute kataloogist.**

### Näidikud

- (a) Raadiosageduse näidik (**GPB 18V-5 C**)
- (b) Aku laetuse taseme näidik
- (c) Mälukoha näidik

(d) Kõrgete toonide taseme / bassitaseme näidik  
(GPB 18V-5 C)

(e) Stereovastuvõtu näidik

(f) Vaigistamise näidik

(g) Bluetooth®-i näidik

(h) Audioallika näidik

(i) Heli eelseadete näidik

(j) Kellaaja näidik

(k) Mitmeotstarbeline näidik (GPB 18V-5 SC)

## Tehnilised andmed

Objektiraadio		GPB 18V-5 C	GPB 18V-5 SC
Tootenumbr		<b>3 601 DA4 0..</b>	<b>3 601 DA4 1..</b>
DAB+ vastuvõtt		-	●
Tööpinge			
- võrgutoitel	V	230/110	230/110
- akutoitel	V	18	18
Võimendi nimivõimsus	W	4 × 5	4 × 5
FM vastuvõtuvahemik	MHz	87,5-108	87,5-108
DAB+ vastuvõtuvahemik	MHz	-	174,928-239,200
Bluetooth®-i ühilduvus		Bluetooth® 5.0	Bluetooth® 5.0
Bluetooth®-i töösagedusvahemik	MHz	2402-2480	2402-2480
Bluetooth®-i max saatevõimsus	mW	8	8
Puhverpatareid		2 × 1,5 V LR6 (AA)	2 × 1,5 V LR6 (AA)
Kaal EPTA-Procedure 01:2014 järgi	kg	9,2-10,2 <sup>A)</sup>	9,2-10,2 <sup>A)</sup>
Kaitseklass		⊕/I	⊕/I
Soovitatav keskkonnatemperatuur laadimisel	°C	0 ... +35	0 ... +35
Lubatud keskkonnatemperatuur töötamisel	°C	0 ... +35	0 ... +35
Lubatud keskkonnatemperatuur hoiustamisel	°C	-20 ... +50	-20 ... +50
Soovitatavad akud		GBA 18V... ProCORE18V...	GBA 18V... ProCORE18V...
Soovitatavad akulaadidajad		GAL 18... GAX 18... GAL 36...	GAL 18... GAX 18... GAL 36...

A) sõltuvalt kasutatud akust

## Raadio energiavarustus

Raadiot saab energiaga varustada võrguühenduse või liitiumioonaku (26) kaudu.

Kui toiteallikana kasutatakse akut, toimivad integreeritud USB-ühenduse kaudu ainult väliste seadmete toite ja audiorežiimi funktsioonid.

### Kasutamine võrgutoitel

- ▶ **Pöörake tähelepanu võrgupingele!** Vooluallika pinge peab vastama raadio tüübisildile märgitud andmetele. 230 V-ga tähistatud raadiot võib kasutada ka pingega 220 V.

### Akurežiim

- ▶ **Kasutage üksnes tehnilistes andmetes loetletud laadimiseseadmeid.** Ainult need laadimiseseadmed on ette nähtud raadios kasutatava liitiumioonaku laadimiseks.

**Märkus.** Raadio jaoks mittesobivate akude kasutamine võib põhjustada raadio väärtalitlust või kahjustumist.

Liitiumioonakut kaitseb süvatühjenemise eest akelementide elektrooniline kaitse "Electronic Cell Protection (ECP)". Tühjenenud aku korral lülitab kaitselülit raadio välja.

- ▶ **Kui kaitselülitus on raadio välja lülitatud, ärge lülitage seda uuesti sisse.** Võite kahjustada akut.

### Aku vahetamine

Avage akukatte lukustushoob (28) ja pöörake akukate (27) lahti.

Aku **eemaldamiseks** vajutage vabastamisnuppu (25) ja tõmmake aku akupesast välja. **Ärge rakendage seejuures jõudu.**

Aku **paigaldamiseks** lükake aku selliselt akukinnitusse (29), et akuühendused asetseksid akukinnituse ühenduste peal. Laske akul fikseeruda.

Sulgege ja lukustage akukate (27).

## Aku laetuse taseme näidik

Kui aku on paigaldatud, saate aku (26) laetuse taset vaadata ekraanilt, eemaldatud aku korral aga akult endalt.

### Aku laetuse taseme näidik ekraanil

Aku laetuse taseme näidik (b) ilmub ekraanile siis, kui paigaldatud on piisava pingega aku ja raadio ei ole vooluvõrguga ühendatud.

Näidik	Mahtuvus
	80–100 %
	60–80 %
	40–60 %
	20–40 %
	5–20 %
	0–5 %

### Aku laetuse taseme näidik akul

Kui aku mõõteriistast välja võetakse, saab laetuse taset vaadata akul olevate roheliste LED-ide järgi.

Laetuse taseme vaatamiseks vajutage laetuse taseme näidiku nuppu või .

Kui laetuse taseme näidiku nupu vajutamisel ei sütti ükski LED, on aku defektne ja tuleb välja vahetada.

### Aku tüüp GBA 18V...



LEDid	Mahtuvus
pidev valgus 3× roheline	60–100 %
pidev valgus 2× roheline	30–60 %
pidev valgus 1× roheline	5–30 %
vilkuv valgus 1× roheline	0–5 %

### Aku tüüp ProCORE18V...



LEDid	Mahtuvus
pidev valgus 5× roheline	80–100 %
pidev valgus 4× roheline	60–80 %
pidev valgus 3× roheline	40–60 %
pidev valgus 2× roheline	20–40 %
pidev valgus 1× roheline	5–20 %
vilkuv valgus 1× roheline	0–5 %

## Puhverpatareide paigaldamine/vahetamine

Kellaaja ja teiste raadio seadete salvestamiseks tuleb paigaldada puhverpatareid. Selleks on soovitatav kasutada leelismangaanpatareisid.

Avage akukatte lukustushoob (28) ja pöörake akukate (27) lahti.

Vajaduse korral eemaldage aku (26).

Patareipesa kate (24) avamiseks vajutage fiksaatorit (23) ja võtke patareipesa kate ära. Paigaldage tarnekomplekti kuuluvad puhverpatareid.

Järgige sealjuures patareipesa siseküljel toodud kujutisele vastavat õiget polaarsust.

Pange patareipesa kate (24) uuesti peale.

**"REPLACE AA BATTERY WHEN UNIT NO LONGER KEEPS CORRECT TIME":** Kui raadio kellaagega enam ei salvestata, vahetage puhverpatareid välja.

Vahetage alati kõik patareid korraga. Kasutage ainult ühe tootja ja ühesuguse mahtuvusega patareisid.

► **Kui te raadiot pikemat aega ei kasuta, võtke puhverpatareid välja.** Puhverpatareid võivad pikemaajalisel raadios seismisel korrodeeruda või iseeneslikult tühjeneda.

## Kasutamine

► **Kaitske raadiot otsese veega kokkupuutumise eest.**

Vee tungimine raadiosse suurendab elektrilöögi ohtu.

► **Hoidke akupespa, meediumipesa ja vahelduvvooluühenduste katted nii palju kui võimalik suletuna.** Suletud katted kaitsevad raadiot vee ja tolmuga eest.

## Audiorežiim

### Sisse-/väljalülitamine

Raadio **sisselülitamiseks** vajutage sisse-/väljalülitusnuppu (15). Ekraan (16) aktiveerub ning edastama hakatakse raadio viimasel väljalülitamisel mänginud audioallikat.

Raadio **väljalülitamiseks** vajutage uuesti sisse-/väljalülitusnuppu (15). Audioallika hetkeseade salvestatakse.

### Helitugevuse reguleerimine

Pärast raadio sisselülitamist on alati seadistatud vaikne helitugevus.

Helitugevuse suurendamiseks keerake Clock-nuppu (14) (GPB 18V-5 C) või Menu-nuppu (22) (GPB 18V-5 SC) päripäeva, helitugevuse vähendamiseks vastupäeva.

Helitugevust kuvatakse ekraanil väärtuste vahemikus 0 kuni 30. Seadke helitugevus enne raadiosaatja sisselülitamist või vahetamist väikeseks, enne välise audioallika käivitamist keskmiseks.

Heli vaigistamiseks saate lühidalt vajutada Mute-nuppu (12). Ekraanile ilmub vaigistamise näidik (f).

Heli jälle sisselülitamiseks vajutage uuesti lühidalt Mute-nuppu või keerake Clock-nuppu (14) (GPB 18V-5 C) või Menu-nuppu (22) (GPB 18V-5 SC) päripäeva.

### Heli seadmine

Optimaalse helikvaliteedi jaoks on raadiosse sisse ehitatud ekvalaiser.

Kõrgete toonide taset ja bassitaset saab käsitsi muuta või kasutada heli eelseadeid eri muusikastiilide jaoks. Valida saab eelprogrammeeritud seadete **JAZZ**, **ROCK**, **POP** ja **CLASSIC** ning ise programmeeritava seade **CUSTOM** vahel. Heliseaded salvestatakse iga audioallika jaoks eraldi.

Salvestatud heli eelseade valimiseks vajutage ekvalaiseri nuppu **(20)** lühidalt nii mitu korda, kuni heli eelseadete näidik **(i)** ekraanil näitab soovitud seadet.

Seade **CUSTOM** muutmise

- Kõrgete toonide taset ja bassitaset saate seada vahemikus –5 kuni +5.
- Vajutage ekvalaiseri nuppu **(20)** üle 0,5 sekundi. Heli eelseadete näidikule **(i)** ekraanil ilmub **CUSTOM**.
- GPB 18V-5 C. Kõrgete toonide taseme / bassitaseme näidik **(d)** kuvab **TRE**, kõrgete toonide taseme hetkeväärtus vilgub. Kõrgete toonide taseme muutmiseks keerake Clock-nuppu **(14)**. Seatud väärtuse salvestamiseks vajutage Clock-nuppu **(14)**. Kõrgete toonide taseme / bassitaseme näidik **(d)** kuvab nüüd **BAS** ja bassitaseme hetkeväärtust. Bassitaset muudetakse ja salvestatakse samamoodi nagu kõrgete toonide taset.
- GPB 18V-5 SC. Mitmeotstarbeline näidik **(k)** kuvab **<Treble>** ja kõrgete toonide taseme hetkeväärtust. Kõrgete toonide taseme muutmiseks keerake Menu-nuppu **(22)**. Seatud väärtuse salvestamiseks vajutage Menu-nuppu **(22)**. Mitmeotstarbeline näidik **(k)** kuvab nüüd **<Bass>** ja bassitaseme hetkeväärtust. Bassitaset muudetakse ja salvestatakse samamoodi nagu kõrgete toonide taset.
- Pärast toonide kõrguse seade salvestamist või 10 sekundit pärast Clock-nupu **(14)** / Menu-nupu **(22)** viimast rakendamist ilmub raadio ekraanile jälle standardkuva.

#### Audioallika valimine

Audioallika valimiseks vajutage Source-nuppu **(18)** nii kaua, kuni ekraanil kuvatakse soovitud sisemine või väline audioallikas:

- **DAB**: digiraadio DAB+ kaudu **(GPB 18V-5 SC)**,
- **FM**: analoograadio FM kaudu,
- **AUX**: väline audioallikas (nt CD-mängija) meediumipesas oleva 3,5 mm liitmiku **AUX IN (10)** kaudu,
- **📶**: väline audioallikas (nt nutitelefon) **Bluetooth®**-ühenduse kaudu.

Aktiivset audioallikat kuvatakse audioallika näidikul **(h)** või **Bluetooth®**-i näidikul **(g)**.

#### DAB+ raadiosaatja sisselülitamine/salvestamine (GPB 18V-5 SC)

Vajutage audioallikana DAB+ raadiosaatja valimiseks Source-nuppu **(18)** nii mitu korda, kuni audioallika näidikule **(h)** ilmub **DAB**.

Pärast lühikest lähtestamist hakatakse edastama viimati seadistatud raadiosaatjat.

Saatja nimi kuvatakse mitmeotstarbelise näidiku **(k)** ülemisel real. See, millist infot kuvatakse mitmeotstarbelise näidiku alumisel real, saab seadistada menüüs.

- **Saatja vahetamiseks** keerake Source-nuppu **(18)** seni, kuni ekraanil kuvatakse soovitud saatja. Valiku kinnitamiseks vajutage Source-nuppu **(18)**. Raadio lülitub valitud saatjale. Saatja vahetamiseks võib vajutada ka tagasisuunas otsingu nuppu **(13)** või edasisuunas otsingu nuppu **(19)**.
- **Sisselülitatud saatja salvestamiseks** vajutage soovitud mäluksa programmi salvestusnuppu **(17)** nii kaua, kuni mäluksa number ilmub mäluksa näidikule **(c)**.
- **Salvestatud saatja sisselülitamiseks** vajutage lühidalt vastavat programmi salvestusnuppu **(17)**. Mäluksa number kuvatakse mäluksa näidikul **(c)**.

**Märkus.** Vastuvõtu probleemide korral saate DAB+ saatjaotsingu käivitada käsitsi. Selleks valige menüüs kas **<Auto Scan>** või vajutage korraga tagasisuunas otsingu nuppu **(13)** ja edasisuunas otsingu nuppu **(19)**. Pärast saatjaotsingu lõppemist salvestatakse neli saatjat programmi salvestuskohtadele 1 kuni 4. Juba salvestatud saatjad kirjutatakse selle käigus üle.

Kui ühtegi DAB+raadiosaatjat ei leita, ilmub mitmeotstarbelisele ekraanile **(k)** kiri **<No DAB Station – Please Auto Scan>**.

#### FM-raadiosaatja sisselülitamine/salvestamine

Vajutage audioallikana FM-raadiosaatja valimiseks Source-nuppu **(18)** nii mitu korda, kuni audioallika näidikule **(h)** ilmub **FM**.

GPB 18V-5 C. Seadmise ajal kuvatakse raadiosagedust kellaaja näidikul **(j)**, seejärel raadiosageduse näidikul **(a)**.

GPB 18V-5 SC. Hetkel edastatava saatja sagedust kuvatakse mitmeotstarbelise näidiku **(k)** ülemisel real.

Menüüfunktsioonis saab seada, millist lisateavet mitmeotstarbelise näidiku alumisel real kuvatakse.

Sobiva signaali piisavalt tugeva vastuvõtu korral lülitub raadio automaatselt stereovastuvõtule, ekraanil kuvatakse stereovastuvõtu näidik **(e)**.

- **Kindla saatja sisselülitamiseks** keerake Source-nuppu **(18)**, kuni ekraanil kuvatakse soovitud sagedus või soovitud saatja.
- **Järgmise tugeva signaaliga saatja otsimiseks** vajutage korra tagasisuunas otsingu nuppu **(13)** või edasisuunas otsingu nuppu **(19)**. Ekraanil kuvatakse ja edastama hakatakse järgmist leitud saatjat.
- **Kõigi tugeva signaaliga saatjate otsimiseks** vajutage tagasisuunas otsingu nuppu **(13)** või edasisuunas otsingu nuppu **(19)** kauem kui 0,5 sekundit. Iga leitud saatjat edastatakse 5 sekundit, misjärel jätkub otsing kuni sagedusala lõpuni. Saatja otsingu katkestamiseks vajutage lühidalt tagasisuunas otsingu nuppu **(13)** või edasisuunas otsingu nuppu **(19)**.
- **Sisselülitatud saatja salvestamiseks** vajutage soovitud mäluksa programmi salvestusnuppu **(17)** nii kaua, kuni mäluksa number ilmub mäluksa näidikule **(c)**.

- Tugevaima saatja **automaatseks otsimiseks ja salvestamiseks** vajutage korraga tagasisuunas otsingu nuppu **(13)** ja edasisuunas otsingu nuppu **(19)**. Raadio kontrollib kõiki vastuvõetavaid saatjaid ning salvestab neli parima vastuvõtuga saatjat programmimälukohtadele 1 kuni 4. Arvestage, et selle käigus võidakse juba salvestatud saatjad üle kirjutada. Kui otsing on lõppenud, hakatakse edastama programmimälukohale 1 salvestatud saatjat.
- **Salvestatud saatja sisselülitamiseks** vajutage lühidalt vastavat programmisalvestusnuppu **(17)**. Mälukoha number kuvatakse mälukoha näidikul **(c)**.

### Antenni reguleerimine

Raadio tarnitakse monteeritud varbantenniga **(30)**. FM-raadiorežiimis lükake varbantenn parima vastuvõtuga suunda.

Kui piisav vastuvõtt pole võimalik, pange raadio parema vastuvõtuga kohta.

**Märkus.** Raadio kasutamisel raadiosaatjate, raadioseadmete ja muude elektroonikaseadmete vahetus läheduses võib raadiovastuvõtt halveneda.

### Välise audioallikate ühendamine AUX-liitmiku kaudu

Avage lukustushoob **(8)** ja pöörake meediumipesa kate **(7)** lahti. Ühendage AUX-kaabli **(9)** 3,5 mm pistik **AUX IN**-liitmikuga **(10)**. Ühendage AUX-kaabel sobiva audioallikaga. AUX-audioallika taasesitamiseks vajutage Source-nuppu **(18)** nii kaua, kuni audioallika näidikul kuvatakse **(h) AUX**.

Kaitseks mustuse eest sulgege ja lukustage meediumipesa kate **(7)** pärast AUX-kaabli pistiku eemaldamist uuesti.

AUX-liitmiku kaudu ühendatud audioallika saab panna ka hoidikusse **(6)**, kui see on sobiva suurusega.

Kui AUX-režiimi ajal vajutatakse mõnda programmisalvestusnuppu **(17)**, lülitub raadio saatjale, mis on salvestatud viimati kasutatud raadiorežiimis.

### Välise audioallikate taasesitamine/juhtimine Bluetooth®-i kaudu

Audioallika (nt nutitelefon) taasesitamiseks *Bluetooth*®-i kaudu vajutage kas Source-nuppu **(18)** nii kaua, kuni ekraanile ilmub *Bluetooth*®-i näidik **(g)**, või vajutage sõltumatult praegusest audioallikast lühidalt nuppu *Bluetooth*® **(21)**.

Kui raadio juba oli *Bluetooth*®-i kaudu välise audioallikaga ühendatud ja see audioallikas on saadaval, luuakse automaatselt ühendus selle audioallikaga. Kui ühendus on loodud, põleb *Bluetooth*®-i näidik **(g)** pidevalt. GPB 18V-5 SC: *Bluetooth*®-i kaudu ühendatud seadme nimi kuvatakse mitmeotstarbelise näidiku **(k)** ülemisel real. Alumisel real kuvatakse ühendatud seadmest edastatav tekst.

Kui 2 minuti jooksul ei ole võimalik ühendust luua, katkeb ühenduse loomine ning *Bluetooth*®-i näidik **(g)** hakkab vilkuma.

GPB 18V-5 SC: mitmeotstarbelisele näidikule **(k)** ilmub näit **<Not connected>**.

Pärast 17 minuti möödumist ilma ühenduse loomiseta lülitub raadio automaatselt välja.

Ühenduse loomine *Bluetooth*®-i kaudu

- Ühenduse loomiseks uue välise audioallikaga vajutage *Bluetooth*®-i nuppu **(21)** kauem kui 0,5 sekundit. See on võimalik ka otsingu ajal, aktiivse ühenduse korral või teise audioallika kasutamise ajal.
- Raadio käivitab otsingu. Otsingu ajal vilgub näidik *Bluetooth*® **(g)**.
- Aktiveerige ühendus välise audioallika kaudu. Seda saab nutitelefonides teha tavaliselt menüüs *Bluetooth*® seadete all. Raadio ilmub saadolevate allikate nimekirja nime **GPB 18V-5 C xxxx** või **GPB 18V-5 SC xxxx** all. Järgige oma audioallika/nutitelefon kasutusjuhendit.
- Kohe kui ühendus *Bluetooth*®-i kaudu on loodud, süttib näidik *Bluetooth*® **(g)**.

*Bluetooth*®-i kaudu ühendatud audioallikat saab juhtida ka raadio kaudu:

- **Loo valimiseks ja käivitamiseks** vajutage edasisuunas otsingu nuppu **(19)** või tagasisuunas otsingu nuppu **(13)** lühidalt nii palju kordi, kuni jõuate soovitud looni. Valitud loo taasesitus algab automaatselt.
- **Taasesituse katkestamiseks** vajutage Mute-nuppu **(12)**. Ekraanile ilmub vaigistamise näidik **(f)**.
- **Taasesituse jätkamiseks** vajutage uuesti Mute-nuppu **(12)**, muutke helitugevust või vajutage edasisuunas otsingu nuppu **(19)** või tagasisuunas otsingu nuppu **(13)**.
- **Loo edasi- või tagasikerimiseks** hoidke edasisuunas otsingu nuppu **(19)** või tagasisuunas otsingu nuppu **(13)** all, kuni olete jõudnud loos soovitud kohani.

Kui *Bluetooth*®-i režiimi ajal vajutatakse mõnda programmisalvestusnuppu **(17)**, lülitub raadio saatjale, mis on salvestatud viimati kasutatud raadiorežiimis.

### Kellaaja näidiku seadmine (GPB 18V-5 C)

Kellaaja näidiku menüü avamiseks vajutage lühidalt Clock-nuppu **(14)**.

Saate valida 12 tunni **<12H>** või 24 tunni **<24H>** vormingu ning seada tunnid ja minutid.

Menüüs navigeerimine

- Menüüseadete muutmine: keerake Clock-nuppu **(14)**.
- Menüüseadete salvestamine: vajutage Clock-nuppu.
- Pärast minutite seade salvestamist või 10 sekundit pärast Clock-nupu viimast rakendamist lülitub raadio audiorežiimi tagasi.

Kui raadio kellaaga enam ei salvestata, vahetage puhverpatareid välja.

### Lähtestusfunktsioon (GPB 18V-5 C)

Raadio kõigi seadete tehaseadetele lähtestamiseks (reset) vajutage Clock-nuppu **(14)** kauem kui 0,5 sekundit. Ekraanile ilmub **<RS>**.

Keerake Clock-nuppu **(14)**, et valida lähtestamise **<YES>** ja hetkel kehtivate seadete juurde naasmise **<NO>** vahel.

Kinnitage valik, vajutades Clock-nuppu.

### Menüüseadete muutmine (GPB 18V-5 SC)

Menüüfunktsiooni avamiseks vajutage Menu-nuppu **(22)**.

Menüüs navigeerimine

- Menüüs kerimine: keerake Menu-nuppu **(22)**.
- Menüüseade valimine ja salvestamine: vajutage Menu-nuppu **(22)**.
- Alammenüüsse minemine: vajutage Menu-nuppu **(22)**.
- Alammenüüst tagasi kõrgema tasandi menüüsse minemine: vajutage tagasisuunas otsingu nuppu **(13)**. Pärast kõrgeima tasandi menüüsse jõudmist lülitub raadio audiorežiimi tagasi.

Menüüfunktsioonist ükskõik milliselt tasandilt lahkumiseks ja audiorežiimi tagasipöördumiseks vajutage tagasisuunas otsingu nuppu **(13)** üle 1 sekundi. Teine võimalus on oodata, kuni raadio lülitub 10 sekundit pärast viimast nupuvajutust automaatselt tagasi audiorežiimi.

Kui menüüseadeid raadio väljalülitamisel enam ei salvestata, vahetage puhverpatareid välja.

### Menüüsvandid (GPB 18V-5 SC)

Menüüvalik sõltub osaliselt raadios aktiveeritud audiorežiimist.

Menüüdes kuvatakse menüü nimi mitmeotstarbelise näidiku ülemisel real **(k)**, valitav seadistus alumisel real.

#### <Set Time>

**Kellaaja menüü:** saate valida 12 tunni **<12 Hour Mode>** või 24 tunni **<24 Hour Mode>** vormingu ning kellaega käsitsi seada. Kui audioallika **DAB** korral on valitud raadiosaatja, mis edastab kellaega, võetakse see kellaeg automaatselt üle.

#### <Reset All>

**Menüü Reset:** saate kõik menüüseadistused lähtestada tehasesätetele **<Yes>** või naasta aktiivsete seadistuste juurde **<No>**.

#### <Auto Scan> (audioallika **DAB** korral)

**Automaatse saatjaotsingu menüü:** saate käivitada automaatse saatjaotsingu.

#### <Manual Tune> (audioallika **DAB** korral)

**Käsitsi häälestamise menüü:** saate soovitud sageduse käsitsi valida.

#### <Display Type> (audioallika **DAB** korral)

- Kuvaviisi menüü:** saate valida, millist teksti mitmeotstarbelise näidiku **(k)** alumisel real kuvatakse:
- raadiosaatjast edastatav infotekst **<Dynamic Label>**,
  - saatja sagedus **<Frequency>**,
  - signaali tugevus **<Signal Strength>**,
  - raadiosaatjast edastatav programmitüüp **<Program Type>**.

#### <Display Type> (audioallika **FM** korral)

- Kuvaviisi menüü:** saate valida, millist teksti mitmeotstarbelise näidiku **(k)** alumisel real kuvatakse:
- raadiosaatjast edastatav infotekst **<Radio Text>**,
  - saatja nimi **<Program Service>**,
  - raadiosaatjast edastatav programmitüüp **<Program Type>**.

### Väliste seadmete toide

#### USB-ühendus

USB-ühenduse abil saab laadida seadmeid, mille energiaga varustamine on võimalik USB kaudu (nt erinevad mobiiltelefonid). Maksimaalne laadimisvool on **2,1 A**.

Avage lukustushoob **(8)** ja pöörake meediumipesa kate **(7)** lahti. Ühendage välise seadme USB-ühendus sobiva USB-kaabliga raadio USB-laadimisliitmikuga **(11) (USB)**.

Akutoite kasutamisel saab välist seadet laadida ainult siis, kui raadio on sisse lülitatud.

Sobiva suurusega välise seadme saab laadimise ajaks panna hoidikusse **(6)**. Kui väline seade laadimise ajal soojeneb, jätke meediumipesa kate **(7)** lahti, et kaitsta välist seadet ülekuumenemise eest.

Kui laadimine on lõppenud või USB-kaabel eemaldatud, sulgege kate **(7)** uuesti, et kaitsta raadiot mustuse eest.

#### Vahelduvvooluühendus

Vahelduvvooluühendused võimaldavad kasutada täiendavaid välistele elektriseadmetele. Pistikupesad võivad olla riigiti erinevad.

Väliste seadmete vahelduvvooluühenduse kaudu energiaga varustamine on võimalik ainult siis, kui raadio on võrgutoitel, mitte akutoitel. Kui raadio on vooluvõrguga ühendatud, põleb roheline märgutuli **(3)**.

Kõigi ühendatud elektriseadmete suurima lubatud voolutarbimise summa ei tohi ületada järgmises tabelis toodud väärtust (vt ka kirja korpusel katteklappide **(4)** all):

Tootenumber	Max voolutarbimise summa (A)
3 601 DA4 000	15
3 601 DA4 100	15
3 601 DA4 170	12
3 601 DA4 1W0	15
3 601 DA4 130	9
3 601 DA4 140	9

Avage üks vahelduvvooluühenduse katteklapp **(4)** ja ühendage välise elektriseadme pistik raadio ühe pistikupesaga **(5)**.

### Tööjuhised

#### Juhised aku käsitsemiseks

Kaitske akut niiskuse ja vee eest.

Hoidke aku temperatuuril –20 °C kuni 50 °C. Ärge jätke akut suvel autosse.

Puhastage aku ventilatsioonivavad pehme, puhta ja kuiva pintsliga.

Oluliselt lühenenud kasutusae pärast laadimist näitab, et aku on muutunud kasutuskoõlbmatuks ja tuleb välja vahetada.

Järgige ringlussevõtu juhiseid.

## Hooldus ja korrashoid

### Hooldus ja puhastus

Raadio laitmatu ja ohutu töö tagamiseks hoidke see puhas. Kui on vaja vahetada ühendusjuhet, laske seda ohutuskaalutlustel teha **Bosch**-il või **Bosch**-i elektriliste tööriistade volitatud klienditeenindusel. Eemaldage määrdumised niiske, pehme riidelapiga pühkides. Ärge kasutage puhastusvahendeid ega lahusteid.

### Klienditeenindus ja kasutusala nõustamine

Klienditeeninduse töötajad vastavad teie küsimustele teie toote remondi ja hoolduse ning varuosade kohta. Joonised ja info varuosade kohta leiate ka veebisaidilt: [www.bosch-pt.com](http://www.bosch-pt.com)

Boschi nõustajad on meeleldi abiks, kui teil on küsimusi toodete ja lisatarvikute kasutamise kohta.

Päringute esitamisel ja varuosade tellimisel teatage meile kindlasti toote tüübisildil olev 10-kohaline tootenumber.

### Eesti Vabariik

Mercantile Group AS  
Boschi elektriliste käsitööriistade remont ja hooldus  
Pärnu mnt. 549  
76401 Saue vald, Laagri  
Tel.: 6549 568  
Faks: 679 1129

### Muud teeninduse aadressid leiate jaotisest:

[www.bosch-pt.com/serviceaddresses](http://www.bosch-pt.com/serviceaddresses)

### Transport

Komplektis sisalduvate liitium-ioonakude suhtes kohaldatakse ohtlike ainete vedu reguleerivaid nõudeid. Akude puhul on lubatud kasutatjapoolne piiranguteta maanteevedu.

Kolmandate isikute teostatava veo korral (nt õhuvetu või ekspedeerimine) tuleb järgida pakendi ja tähistuse osas kehtivaid erinõudeid. Sellisel juhul peab veose ettevalmistamisel alati osalema ohtlike ainete veo ekspert.

Aku vedu on lubatud vaid siis, kui aku korpus on vigastusteta. Katke lahtised kontaktid teibiga ja pakkige aku nii, et see pakendis ei liiguks. Järgige ka võimalikke täiendavaid siseriiklikke nõudeid.

### Kasutuskõlbmatuks muutunud seadmete käitlus



Raadiod, akud/patareid, lisavarustus ja pakendid tuleb keskkonnahoidlikult taaskasutusse suunata.



Ärge visake raadioid ega akusid/patareisid ära koos olmejäätmetega!

### Üksnes EL liikmesriikidele:

Vastavalt Euroopa Liidu direktiivile 2012/19/EL tuleb kasutuskõlbmatuks muutunud raadiod ja vastavalt Euroopa Liidu direktiivile 2006/66/EÜ defektsed või kasutusressursi

ammendanud akud/patareid eraldi kokku koguda ning keskkonnasäästlikult taaskasutada.

### Akud/patareid:

#### Li-Ion:

Järgige punktis Transport esitatud juhiseid (vaadake „Transport“, Lehekülg 207).

## Latviešu

### Drošības noteikumi



**Izlasiet visus drošības noteikumus un norādījumus.** Ja neievēro drošības noteikumus un norādījumus, var izraisīt elektrotriecienu, ugunsgrēku un/vai nopietnus savainojumus.

### Saglabājiet visus drošības noteikumus un norādījumus turpmākām uzziņām.

- ▶ **Pirms lietošanas vienmēr pārbaudiet radio, kabeli un kontaktdakšu. Ja esat konstatējis bojājumus, neizmantojiet radio. Neatveriet radio un kontaktdakšu patvaļīgi, uzticiet to remontu tikai kvalificētiem speciālistiem, kas izmanto oriģinālās rezerves daļas.** Ja radio, kabelis vai kontaktdakša ir bojāti, palielinās elektrotriecienu risks.
- ▶ **Kontaktdakša ir jāiesprauc viegli pieejamā kontaktlīzdā ar aizsargkontakta.**
- ▶ **Kontaktdakšai ir jābūt saderīgai ar kontaktlīgzdu. Kontaktspraudņa konstrukciju nedrīkst nekādi mainīt. Kopā ar radio neizmantojiet nekādas adaptera spraudņus.** Ja kontaktspraudņa konstrukcija ir nemainīta un tas ir saderīgs ar kontaktlīgzdu, samazinās elektrotriecienu risks.
- ▶ **Ja lietojat radio ar pieslēgumu pie elektrotīkla, kabeli notiniet pilnībā.** Citādi kabelis var sakarst.
- ▶ **Nepārnēsājiet un nekariniet radio aiz kabeļa, nevelciet kabeli, lai izvilktu kontaktdakšu no kontaktlīgzdas. Sargājiet kabeli no karstuma, eļļas, asām šķautnēm un instrumenta kustīgajām daļām.** Ja kabelis ir bojāts vai samezģlojies, palielinās elektrotriecienu risks.
- ▶ **Sargājiet radio no lietus un slapjuma.** Ja radio iekļūst ūdens, palielinās elektrotriecienu risks.
- ▶ **Neatveriet akumulatoru.** Tas var radīt īsslēgumu.
- ▶ **Bojājuma vai nepareizas lietošanas rezultātā akumulators var izdalīt kaitīgus izgarojumus. Akumulators var aizdegties vai sprāgt.** Ielaidiet telpā svaigu gaisu un smāgākos gadījumos meklējiet ārsta palīdzību. Izgarojumi var izraisīt elpošanas ceļu kairinājumu.
- ▶ **Ja akumulators ir bojāts vai tiek nepareizi lietots, no tā var izplūst šķidrums elektrolīts. Nepieļaujiet**

elektrolīta nonākšanu saskarē ar ādu. Ja tas tomēr ir nejausi noticis, noskalojiet elektrolītu ar ūdeni. Ja elektrolīts nonāk acīs, nekavējoties griezieties pēc palīdzības pie ārsta. No akumulatora izplūdušais elektrolīts var izraisīt ādas iekaisumu vai pat apdegumu.

- ▶ **Iedarbojoties uz akumulatoru ar smailu priekšmetu, piemēram, ar naglu vai skrūvēgriezi, kā arī ārēja spēka iedarbības rezultātā akumulators var tikt bojāts.** Tas var radīt iekšēju isslēgumu, kā rezultātā akumulators var aizdegties, dūmot, eksplodēt vai pārkarst.
- ▶ **Laikā, kad akumulators netiek lietots, nepieļaujiet tā kontaktu saskaršanos ar saspraudēm, monētām, atslēgām, naglām, skrūvēm vai citiem nelieliem metāla priekšmetiem, kas varētu izraisīt isslēgumu.** Isslēgums starp akumulatora kontaktiem var radīt apdegumus un būt par cēloni ugunsgrēkam.
- ▶ **Lietojiet akumulatoru vienīgi ražotāja izstrādājumos.** Tikai tā akumulators tiek pasargāts no bīstamām pārslodzēm.
- ▶ **Uzlādējiet akumulatorus vienīgi ar uzlādes ierīcēm, ko šim nolūkam ir ieteicis ražotājs.** Katra uzlādes ierīce ir paredzēta tikai noteikta tipa akumulatoram, un mēģinājums to lietot cita tipa akumulatoru uzlādei var novest pie aizdegšanās.



**Sargājiet akumulatoru no karstuma, piemēram, no ilgstošas atrašanās saules staros, kā arī no uguns, netirumiem, ūdens un mitruma.** Tas var radīt sprādziena un isslēguma briesmas.



Vārdiskā zīme *Bluetooth®*, kā arī grafiskais attēlojums (logotips) ir uzņēmuma *Bluetooth SIG, Inc.* reģistrēta preču zīme un īpašums. Uzņēmums *Robert Bosch Power Tools GmbH* šo vārdisko zīmi/grafisko attēlojumu lieto licencēti.

## Izstrādājuma un tā funkciju apraksts

Nemiet vērā attēlus lietošanas pamācības sākuma daļā.

### Attēlotās sastāvdaļas

Attēloto sastāvdaļu numerācija sakrīt ar numuriem radio attēlā, kas sniegts grafiskajā lappusē.

- (1) Skaļrunis
- (2) Rokturis pārņemšanai
- (3) Maiņstrāvas pieslēguma kontrollampīņa
- (4) Maiņstrāvas pieslēguma nosegvāciņš
- (5) Maiņstrāvas pieslēguma kontaktligzda (**Power Outlets**)

### Tehniskie dati

Būvlaukuma radio	GPB 18V-5 C	GPB 18V-5 SC
Izstrādājuma numurs	3 601 DA4 0..	3 601 DA4 1..
Uztveršana DAB+	-	●
Elektroapgādes spriegums		

- (6) Uzglabāšanas nodalījums
- (7) Multivides nodalījuma pārsegs (**Digital Media Bay**)
- (8) Multivides nodalījuma pārsega fiksācijas svira
- (9) Audio kabelis
- (10) AUX-IN pieslēgvietā
- (11) USB uzlādes ligzda
- (12) Skaņas izslēgšanas taustiņš
- (13) Taustiņš meklēšanai uz leju
- (14) Pulksteņa poga (**GPB 18V-5 C**)
- (15) Ieslēgšanas/izslēgšanas taustiņš
- (16) Displejs
- (17) Radiostaciju fiksētās noskaņošanas taustiņi
- (18) Avota poga
- (19) Taustiņš meklēšanai uz augšu
- (20) Ekvalaizera taustiņš
- (21) *Bluetooth®* taustiņš
- (22) Izvēlnes poga (**GPB 18V-5 SC**)
- (23) Bateriju nodalījuma vāciņa fiksators
- (24) Bateriju nodalījuma vāciņš (buferbaterijas)
- (25) Akumulatora atbloķēšanas taustiņš<sup>A)</sup>
- (26) Akumulators<sup>A)</sup>
- (27) Akumulatora pārsegs (**Battery Bay**)
- (28) Akumulatora pārsega fiksācijas svira
- (29) Akumulatora turētājs
- (30) Statņa antena

A) Šeit attēlotie vai aprakstītie piederumi neietilpst standarta piegādes komplektā. Pilns pārskats par izstrādājuma piederumiem ir sniegts mūsu piederumu katalogā.

### Indikācijas elementi

- (a) Radiofrekvences rādījums (**GPB 18V-5 C**)
- (b) Akumulatora uzlādes pakāpes indikators
- (c) Atmiņas vietas rādījums
- (d) Augsto/zemo toņu līmeņa rādījums (**GPB 18V-5 C**)
- (e) Stereo uztveršanas indikators
- (f) Skaņas izslēgšanas indikators
- (g) Rādījums *Bluetooth®*
- (h) Audio avota rādījums
- (i) Skaņas iepriekšējās iestatīšanas rādījums
- (j) Pulksteņa indikators
- (k) Daudzfunkciju indikators (**GPB 18V-5 SC**)



Būvlaukuma radio		GPB 18V-5 C	GPB 18V-5 SC
– no elektrotīkla	V	230/110	230/110
– no akumulatora	V	18	18
Pastiprinātāja nominālā jauda	W	4 × 5	4 × 5
Uztveršanas diapazons UĪV	MHz	87,5–108	87,5–108
Uztveršanas diapazons DAB+	MHz	–	174,928–239,200
Saderība Bluetooth®		Bluetooth® 5.0	Bluetooth® 5.0
Darbības frekvences diapazons Bluetooth®	MHz	2402–2480	2402–2480
Raidītāja jauda Bluetooth® maks.	mW	8	8
Buferbaterijas		2 × 1,5 V LR6 (AA)	2 × 1,5 V LR6 (AA)
Svars atbilstīgi EPTA-Procedure 01:2014	kg	9,2–10,2 <sup>A)</sup>	9,2–10,2 <sup>A)</sup>
Elektroaizsardzības klase		⊕/I	⊕/I
Ieteicamā apkārtējās vides temperatūra uzlādes laikā	°C	0 ... +35	0 ... +35
Pieļaujamā apkārtējās vides temperatūra darbības laikā	°C	0 ... +35	0 ... +35
Pieļaujamā apkārtējās vides temperatūra glabāšanas laikā	°C	-20 ... +50	-20 ... +50
Ieteicamie akumulatori		GBA 18V... ProCORE18V...	GBA 18V... ProCORE18V...
Ieteicamās uzlādes ierīces		GAL 18... GAX 18... GAL 36...	GAL 18... GAX 18... GAL 36...

A) atkarībā no izmantojamā akumulatora

## Radio elektroapgāde

Radio elektroapgāde iespējama ar pieslēgumu elektrotīklam vai ar litija jonu akumulatoru (26).

Ja akumulators kalpo energoapgādei, pieejamas tikai ārējo ierīču audio un energoapgādes funkcijas, izmantojot integrēto USB pieslēgumu.

### Darbība ar tīkla elektrotīkla pieslēgumu

#### ► Nodrošiniet pareiza elektrotīkla sprieguma padevi!

Elektroapgādes avota spriegumam jāatbilst vērtībai, kas ir norādīta radio tehnisko datu plāksnītē. Ar 230 V apzīmētos radio var darbināt arī ar 220 V.

### Darbs no akumulatora

► **Izmantojiet tikai tehniskajos datos norādītās uzlādes ierīces.** Vienīgi šīs uzlādes ierīces ir piemērotas jūsu radio izmantojamā litija-jonu akumulatora uzlādei.

**Norāde:** nepiemērotu akumulatoru lietošana var būt iemesls radio nepareizai funkcionēšanai vai pat izraisīt tā sabojāšanos.

"Electronic Cell Protection (ECP)" funkcija aizsargā litija-jonu akumulatoru pret dziļo izlādi. Ja akumulators ir izlādējies, īpaša aizsardzības sistēma izslēdz radio.

► **Neieslēdziet radio no jauna, ja tas ir izslēdzies, nostrādājot aizsardzības ierīcei.** Šādas rīcības dēļ var tikt bojāts akumulators.

### Akumulatora maiņa

Atveriet akumulatora pārsega fiksācijas sviru (28) un atveriet akumulatora pārsegu (27).

Lai **izņemtu** akumulatoru, nospiediet akumulatora atbloķēšanas taustiņu (25) un izvelciet akumulatoru no nodalījuma. **Nedarbojieties ar spēku.**





Lai akumulatoru **ieliktu**, iebīdīet to akumulatora turētājā (29) tā, lai akumulatora pieslēgumi atrastos uz akumulatora turētāja pieslēgumiem. Ļaujiet akumulatoram nofiksēties. Aizveriet akumulatora pārsegu (27) un nofiksējiet to.

### Akumulatora uzlādes pakāpes indikators

Ievietota akumulatora (26) uzlādes pakāpe redzama displejā, izņemta akumulatora uzlādes pakāpe – uz paša akumulatora.

### Akumulatora uzlādes pakāpe displejā



Akumulatora uzlādes pakāpe (b) ir redzama displejā, tiklīdz ir ievietots akumulators ar pietiekamu spriegumu un radio savienots ar elektrotīklu.

Indikators	Uzlādes pakāpe
	80–100 %
	60–80 %
	40–60 %
	20–40 %
	5–20 %

Indikators	Uzlādes pakāpe
	0–5 %

### Akumulatora uzlādes pakāpe akumulatorā

Ja akumulators tiek izņemts no radio, uz akumulatora ar zaļām gaismas diodēm var tikt parādīts akumulatora uzlādes stāvoklis.

Lai nolāsītu akumulatora uzlādes pakāpi, nospiediet akumulatora uzlādes pakāpes nolāsīšanas taustiņu  vai .

Ja pēc akumulatora uzlādes pakāpes nolāsīšanas taustiņa nospiešanas neiedegas neviena no uzlādes pakāpes indikatora LED diodēm, tas nozīmē, ka akumulators ir bojāts un to nepieciešams nomainīt.

### Akumulatora tips GBA 18V...



LED diodes	Uzlādes pakāpe
3 LED diodes deg pastāvīgi zaļā krāsā	60–100 %
2 LED diodes deg pastāvīgi zaļā krāsā	30–60 %
1 LED diode deg pastāvīgi zaļā krāsā	5–30 %
1 LED diode mirgo zaļā krāsā	0–5 %

### Akumulatora tips ProCORE18V...



LED diodes	Uzlādes pakāpe
5 LED diode deg pastāvīgi zaļā krāsā	80–100 %
4 LED diode deg pastāvīgi zaļā krāsā	60–80 %
3 LED diodes deg pastāvīgi zaļā krāsā	40–60 %
2 LED diodes deg pastāvīgi zaļā krāsā	20–40 %
1 LED diode deg pastāvīgi zaļā krāsā	5–20 %
1 LED diode mirgo zaļā krāsā	0–5 %

### Buferbaterijas ielikšana/mainā

Lai saglabātu pulksteņa laiku un citus radio iestatījumus, jābūt ielikām buferbaterijām. Ieteicams izmantot sārma-mangāna baterijas.

Atveriet akumulatora pārsega fiksācijas sviru **(28)** un atveriet akumulatora pārsegu **(27)**.

Ja nepieciešams, izņemiet akumulatoru **(26)**.

Lai atvērtu bateriju nodalījuma vāciņu **(24)**, uzspiediet uz fiksatora **(23)** un noņemiet bateriju nodalījuma vāciņu. Ievietojiet komplektā ietilpstošās buferbaterijas.

Ievērojiet pareizu bateriju pievienošanas polaritāti, kas attēlota bateriju nodalījumā.

Uzlieciet bateriju nodalījuma vāciņu **(24)**.

**"REPLACE AA BATTERY WHEN UNIT NO LONGER KEEPS CORRECT TIME"**: Nomainiet buferbaterijas, ja pulksteņa laiks radio vairs netiek saglabāts.

Vienlaicīgi nomainiet visas nolietotās baterijas. Nomainībai izmantojiet vienā firmā ražotas baterijas ar vienādu ietilpību.

► **Ja radio ilgāku laiku netiek lietots, izņemiet no tā buferbaterijas.** Ilgstoši uzglabājot radio, tajā ievietotās buferbaterijas var korodēt un izlādēties.

## Lietošana

► **Sargājiet radio no tiešas saskares ar ūdeni.** Ja radio iekļūst ūdens, palielinās strāvas trieciena risks.

► **Akumulatora nodalījuma, multivides nodalījuma un mainstrāvas pieslēgumus turiet noslēgtus.** Aizvērti pārsegi pasargā radio no ūdens un putekļiem.

## Audio režīms

### Ieslēgšana/izslēgšana

Lai **ieslēgtu** radio, nospiediet ieslēgšanas/izslēgšanas taustiņu **(15)**. Displejs **(16)** tiek aktivizēts, un tiek atskaņots pēdējā radio ieslēgšanas reizē iestatītais audio avots.

Lai **izslēgtu** radio, no jauna nospiediet tā ieslēdzēja taustiņu **(15)**. Audio avota aktuālais iestatījums tiek saglabāts.

### Skaļuma regulēšana

Pēc radio ieslēgšanas vienmēr ir iestatīts zems skaļums.

Lai palielinātu skaļumu, grieziet pulksteņa pogu **(14)** **(GPB 18V-5 C)** vai izvēlnes pogu **(22)** **(GPB 18V-5 SC)** pulksteņrādītāju kustības virzienā, lai samazinātu skaļumu, grieziet pretēji pulksteņrādītāju kustības virzienam.

Skaļuma iestatījums displejā tiek parādīts ar vērtību no 0 līdz 30. Pirms raidstacijas iestatīšanas vai mainīšanas noregulējiet mazu skaļumu, pirms ārējā audio avota ieslēgšanas – vidēju skaļumu.

Lai izslēgtu skaņu, isi nospiediet skaņas izslēgšanas taustiņu **(12)**. Displejā tiek parādīts skaņas izslēgšanas rādījums **(f)**.

Lai skaņu atkal ieslēgtu, spiediet vēlreiz skaņas izslēgšanas taustiņu vai grieziet pulksteņa pogu **(14)** **(GPB 18V-5 C)** vai izvēlnes pogu **(22)** **(GPB 18V-5 SC)** pulksteņrādītāju kustības virzienā.

### Skaņas regulēšana

Optimālai skaņas atskaņošanai radio ir iebūvēts ekvalaizers.

Iespējams manuāli mainīt augsto un zemo toņu līmeni vai izmantot skaņas iepriekšēju iestatīšanu dažādiem mūzikas stiliem. Iespējams izvēlēties iepriekš ieprogrammētus iestatījumus **JAZZ**, **ROCK**, **POP** un **CLASSIC**, kā arī ieprogrammējamu iestatījumu **CUSTOM**. Skaņas iestatījumi tiek saglabāti atsevišķi katram audio avotam.

Lai izvēlētos kādu no saglabātajiem skaņas iepriekšējiem iestatījumiem, spiediet ekvalaizera taustiņu **(20)** tik bieži, līdz vēlamais skaņas iepriekšēja iestatījuma rādījums **(i)** tiek parādīts displejā.

Iestatījuma izmaiņas **CUSTOM**:

– Varat iestatīt augsto toņu un zemo toņu līmeni diapazonā no –5 līdz +5.

- Turiet nospiestu ekvivalenta taustiņu **(20)** ilgāk nekā 0,5 s. Skaņas iepriekšēja iestatījuma rādījumā **(i)** displejā tiek parādīts **CUSTOM**.
- GPB 18V-5 C: redzams augsto/zemo toņu rādījums **(d)** **TRE**, mirgo aktuālā augsto toņu līmeņa vērtība. Grieziet pulksteņa pogu **(14)**, lai mainītu augsto toņu līmeni. Spiediet pulksteņa pogu **(14)**, lai saglabātu iestatīto vērtību. Augsto/zemo toņu līmeņa rādījumā **(d)** redzams **BAS**, kā arī zemo toņu līmeņa aktuālā vērtība. Mainiet un saglabājiet zemo toņu līmeni, kā aprakstīts par augsto toņu līmeni.
- GPB 18V-5 SC: daudzfunkciju rādījumā **(k)** redzams **<Treble>** un augsto toņu līmeņa aktuālā vērtība. Spiediet izvēlnes pogu **(22)**, lai mainītu augsto toņu līmeni. Spiediet izvēlnes pogu **(22)**, lai saglabātu iestatīto vērtību. Daudzfunkciju rādījumā **(k)** redzams **<Bass>**, kā arī zemo toņu līmeņa aktuālā vērtība. Mainiet un saglabājiet zemo toņu līmeni, kā aprakstīts par augsto toņu līmeni.
- Pēc zemo toņu iestatījuma saglabāšanas vai 10 s pēc pēdējās pulksteņa pogas **(14)**/izvēlnes pogas **(22)** nospiešanas radio atgriežas uz standarta displeja rādījuma.

#### Audio avota izvēle

Lai izvēlētos audio avotu, spiediet avota pogu **(18)** tik bieži, līdz displejā ir redzams vēlamais vai ārējais audio avots:

- **DAB**: digitālais radio, izmantojot DAB+ **(GPB 18V-5 SC)**,
- **FM**: analogais radio, izmantojot UĪV,
- **AUX**: ārējais audio avots (piem., CD atskaņotājs), izmantojot 3,5 mm pieslēgvietu **AUX IN (10)** multivides nodalījumā,
-  ārējais audio avots (piem., viedtālrunis), izmantojot **Bluetooth®**.

Aktuālais audio avots redzams audio avota rādījumā **(h)** vai rādījumā **Bluetooth® (g)**.

#### DAB+ raidstacijas iestatīšana/saglabāšana (GPB 18V-5 SC)

Lai izvēlētos audio avotu DAB+ raidstaciju, spiediet avota pogu **(18)** tik bieži, līdz ir redzams audio avota **(h) DAB** rādījums.

Pēc neilgas inicializācijas tiek atskaņota pēdējā raidstacija. Raidstacijas nosaukums attiecīgi tiek parādīts daudzfunkciju rādījuma augšējā rindā **(k)**. Izvēlnes funkcijās varat iestatīt, kāda papildu informācija tiek parādīta daudzfunkciju rādījuma apakšējā rindā.

- Lai **mainītu raidstaciju**, grieziet avota pogu **(18)**, līdz displejā ir redzama vēlamā raidstacija. Spiediet avota pogu **(18)**, lai apstiprinātu izvēli. Radio pārslēdzas uz izvēlēto raidstaciju. Alternatīvā variantā raidstaciju pārslēgšanai varat nospiegt taustiņu **(13)** vai taustiņu meklēšanai uz augšu **(19)**.
- Lai **saglabātu iestatīto raidstaciju**, spiediet vēlamās atmiņas vietas programmas saglabāšanas taustiņu **(17)**

tik ilgi, līdz atmiņas vietas numurs ir redzams atmiņas vietas rādījumā **(c)**.

- Lai **atskaņotu saglabātu raidstaciju**, isi nospiediet kādu programmas saglabāšanas taustiņu **(17)**. Atmiņas vietas numurs tiek parādīts atmiņas vietas rādījumā **(c)**.

**Norāde:** ja ir uztveršanas traucējumi, DAB+ raidstaciju meklēšanu var sākt manuāli. Izvēlnē atlasiet **<Auto Scan>** vai spiediet taustiņu meklēšanai uz leju **(13)** vai taustiņu meklēšanai uz augšu **(19)**. Pēc raidstacijas meklēšanas pabeigšanas 4 raidstacijas tiek saglabātas programmas atmiņas vietās no 1 līdz 4. Jau saglabātās raidstacijas tiek pārrakstītas.

Ja neviena DAB+ raidstacija nav atrodamā, daudzfunkciju rādījumā **(k)** ir redzams **<No DAB Station – Please Auto Scan>**.

#### UĪV raidstacijas iestatīšana/saglabāšana

Lai izvēlētos audio avotu UĪV raidstaciju, spiediet avota pogu **(18)** tik bieži, līdz ir redzams audio avota rādījums **(h) FM**.

GPB 18V-5 C: iestatīšanas laikā radio frekvence parādās laika rādījumā **(j)**, pēc tam radiofrekvences rādījumā **(a)**. GPB 18V-5 SC: aktuāli atskaņotās raidstacijas frekvence attiecīgi tiek parādīta daudzfunkciju rādījuma augšējā rindā **(k)**. Izvēlnes funkcijās varat iestatīt, kāda papildu informācija tiek parādīta daudzfunkciju rādījuma apakšējā rindā.

Ja pietiekami spēcīgi tiek uztverts piemērots signāls, radio automātiski pārslēdzas uz stereo uztveršanu, displejā tiek parādīts stereo uztveršanas rādījums **(e)**.

- Lai **iestatītu noteiktu raidstaciju**, pagrieziet avota pogu **(18)**, līdz vēlamā frekvence vai raidstacija ir redzama displejā.
- Lai **meklētu nākamo raidstaciju ar lielu signāla stiprumu**, isi nospiediet taustiņu meklēšanai uz leju **(13)** vai taustiņu meklēšanai uz augšu **(19)**. Nākamā atrastā raidstacija tiek parādīta displejā un atskaņota.
- Lai **meklētu visas raidstacijas ar lielu signāla stiprumu**, taustiņu meklēšanai uz leju **(13)** vai taustiņu meklēšanai uz augšu **(19)** turiet nospiestu ilgāk par 0,5 sekundēm. Katra atrastā raidstacija tiek atskaņota 5 s, pēc tam meklēšana tiek turpināta līdz frekvenču diapazona beigām. Lai pārtrauktu raidstaciju meklēšanu, isi nospiediet taustiņu meklēšanai uz leju **(13)** vai taustiņu meklēšanai uz augšu **(19)**.
- Lai **saglabātu iestatīto raidstaciju**, spiediet vēlamās atmiņas vietas programmas saglabāšanas taustiņu **(17)** tik ilgi, līdz atmiņas vietas numurs ir redzams atmiņas vietas rādījumā **(c)**.
- Lai **automātiski meklētu un saglabātu** spēcīgāko raidstaciju, vienlaikus spiediet taustiņu meklēšanai uz leju **(13)** un taustiņu meklēšanai uz augšu **(19)**. Radio pārbauda visas uztveramās raidstacijas un saglabā 4 vislabāk uztveramās raidstacijas programmas atmiņas vietās no 1 līdz 4. Ņemiet vērā, ka jau saglabātās raidstacijas tiek pārrakstītas.

Kad meklēšana ir pabeigta, tiek atskaņota 1. programmas atmiņas vietā saglabātā raidstacija.

- Lai **atskaņotu saglabātu raidstaciju**, īsi nospiediet kādu programmas saglabāšanas taustiņu **(17)**. Atmiņas vietas numurs tiek parādīts atmiņas vietas rādījumā **(c)**.

#### Stieņveida antenas stāvokļa regulēšana

Radio tiek piegādāta ar uzmontētu stieņveida antenu **(30)**.

Radio režīmā ar UV pagrieziet stieņveida antenu tajā virzienā, kurā ir vislabākā uztveršana.

Ja uztveršana nav pietiekami laba, novietojiet radio vietā, kur ir labāka uztveršana.

**Norāde:** ja radio tiek izmantots tiešā radioiekārtu, radioierīču vai citu elektronisko ierīču tuvumā, radio uztveršana var pasliktināties.

#### Ārējo audio avotu pieslēgšana, izmantojot AUX

Atveriet akumulatora pārsega fiksācijas sviru **(8)** un atveriet multivides nodalījuma pārsegu **(7)**. AUX kabeļa 3,5 mm spraudni **(9)** iespraudiet **AUX IN** pieslēgvietā **(10)**. Pievienojiet AUX kabeli piemērotam audio avotam.

Lai atskaņotu AUX audio avotu, spiediet avota pogu **(18)** tik bieži, līdz rādījumā ir redzams audio avots **(h) AUX**.

Aizveriet multivides nodalījuma pārsegu **(7)**, lai pasargātu to no netīrumiem, kad AUX kabeļa spraudnis ir atvienots.

Ja izmērs ir piemērots, ar AUX pieslēgto audio avotu var uzglabāt arī uzglabāšanas nodalījumā **(6)**.

Ja AUX darbības laikā tiek nospiests kāds no programmas atmiņas taustiņiem **(17)**, radio pārslēdzas uz to raidstaciju, kas saglabāta pēdējā izmantotajā radio darba režīmā.

#### Ārējo audio avotu atskaņošana/vadišana, izmantojot Bluetooth®

Lai atskaņotu audio avotu (piem., viedtālruni), izmantojot *Bluetooth*®, vai nu spiediet avota pogu **(18)** tik bieži, līdz displejā ir redzams rādījums *Bluetooth*® **(g)**, vai neatkarīgi no aktuālā audio avota īsi nospiediet taustiņu *Bluetooth*® **(21)**.

Ja radio ar *Bluetooth*® palīdzību jau ir savienots ar ārējo avotu un šis audio avots ir pieejams, automātiski tiek izveidots savienojums ar šo audio avotu. Tiklīdz savienojums ir izveidots, pastāvīgi deg rādījums *Bluetooth*® **(g)**.

GPB 18V-5 SC: ar *Bluetooth*® palīdzību savienotās ierīces nosaukums tiek parādīts daudzfunkciju rādījuma **(k)** augšējā rindā. Apakšējā rindā tiek parādīts savienotās ierīces raidītais teksts.

Ja 2 minūšu laikā savienojumu izveidot neizdodas, savienojuma izveide tiek pārtraukta un rādījums *Bluetooth*® **(g)** deg ilgstoši.

GPB 18V-5 SC: daudzfunkciju rādījumā **(k)** ir redzams **<Not connected>**.

Ja vēl 17 minūtes neizdodas izveidot savienojumu, radio automātiski atslēdzas.

Jauna savienojuma izveidošana, izmantojot *Bluetooth*®:

- Lai izveidotu savienojumu ar jaunu ārējo audio avotu, turiet nospiestu taustiņu *Bluetooth*® **(21)** ilgāk par 0,5 sekundēm. Tas iespējams arī meklēšanas, esoša savienojuma vai ārējā audio avota darbības laikā.

- radio sāk meklēšanu; meklēšanas laikā mirgo rādījums *Bluetooth*® **(g)**;
- Aktivizējiet savienojumu, izmantojot ārējo audio avotu. Viedtālrunim tas parasti iespējams izvēlnes *Bluetooth*® iestatījumos. Radio tiek parādīts kā pieejams avots ar nosaukumu **GPB 18V-5 C xxxx** vai **GPB 18V-5 SC xxxx**. Lūdzu, ievērojiet sava audio avota/viedtālruna ekspluatācijas instrukciju.
- tiklīdz izveidots savienojums, izmantojot *Bluetooth*®, rādījums *Bluetooth*® **(g)** deg ilgstoši.

Ar *Bluetooth*® pieslēgto audio avotu var arī vadīt no radio:

- lai **izvēlētos un atskaņotu skaņdarbu**, ātri spiediet taustiņu meklēšanai uz augšu **(19)** vai taustiņu meklēšanai uz leju **(13)** tik bieži, līdz sasniegts vēlamais skaņdarbs; izvēlētā skaņdarba atskaņošana tiek sākota automātiski;
- Lai **pārtrauktu atskaņošanu**, spiediet skaņas izslēgšanas taustiņu **(12)**. Displejā tiek parādīts skaņas izslēgšanas rādījums **(f)**.
- Lai **turpinātu atskaņošanu**, vēlreiz spiediet skaņas izslēgšanas taustiņu **(12)**, mainiet skaļumu vai spiediet taustiņu meklēšanai uz augšu **(19)** vai taustiņu meklēšanai uz leju **(13)**.
- lai **skaņdarbā pārvietotos uz priekšu vai atpakaļ**, turiet nospiestu taustiņu meklēšanai uz augšu **(19)** vai taustiņu meklēšanai uz leju **(13)**, līdz sasniegta vēlamā vieta skaņdarbā.

Ja *Bluetooth*® darbības laikā tiek nospiests kāds no programmas atmiņas taustiņiem **(17)**, radio pārslēdzas uz to raidstaciju, kas saglabāta pēdējā izmantotajā radio darba režīmā.

#### Laika rādījuma iestatīšana (GPB 18V-5 C)

Lai atvērtu laika rādījuma izvēlni, spiediet pulksteņa pogu **(14)**.

Iespējams izvēlēties 12 stundu **<12H>** un 24 stundu **<24H>** laika formātu, kā arī iestatīt stundas un minūtes.

Pārvietošanās izvēlnē:

- Izvēlnes iestatījumu mainīšana: grieziet pulksteņa pogu **(14)**.
- Izvēlnes iestatījumu saglabāšana: spiediet pulksteņa pogu .
- Pēc minūšu iestatījuma saglabāšanas vai 10 s pēc pulksteņa pogas pēdējās nospiešanas radio pārslēdzas atpakaļ audio režīmā.

Ja laiks radio vairs netiek saglabāts, nomainiet buferbaterijas.

#### Atiestatīšanas funkcija (GPB 18V-5 C)

Lai radio iestatījumus atiestatītu uz rūpnīcas iestatījumiem (atīestate), turiet nospiestu pulksteņa pogu **(14)** ilgāk par 0,5 s. Displejā parādās **<RS>**.

Grieziet pulksteņa pogu **(14)**, lai izvēlētos atiestatīšanu **<YES>** vai atgriešanos pie aktuālajiem iestatījumiem **<NO>**. Apstipriniet izvēli, nospiežot pulksteņa pogu.

### Izvēlnes iestatījumu maiņa (GPB 18V-5 SC)

Lai atvērtu izvēlnes funkcijas, spiediet izvēlnes pogu **(22)**.

Pārvietošanās izvēlnē:

- ritināšana izvēlnē: grieziet izvēlnes pogu **(22)**;
- atlasiet un saglabāiet izvēlnes iestatījumus: spiediet izvēlnes pogu **(22)**;
- pāriešana uz apakšizvēlni: spiediet izvēlnes pogu **(22)**;
- pāriešana no apakšizvēlnes uz augstāku izvēlni: isi nospiediet taustiņu meklēšanai uz leju **(13)**; kad augstāks izvēlnes līmenis ir sasniegts, radio atgriežas audio režīmā.

Lai ierīcī izvēlnes funkcijām jebkurā līmenī un atgrieztos audio režīmā, spiediet taustiņu meklēšanai uz leju **(13)** ilgāk nekā 1 s. Alternatīvā variantā radio 10 s pēc pēdējās taustiņa nospiešanas automātiski pārslēdzas audio režīmā.

Ja, izslēdzot radio, izvēlnes iestatījumi vairs netiek saglabāti, nomainiet buferbaterijas.

### Izvēlnes opcijas (GPB 18V-5 SC)

Izvēlnes izvēle daļēji atkarīga no audio darba režīma, kādā radio atrodas.

Izvēlnes nosaukums izvēlnē tiek parādīts daudzfunkciju rādījuma augšējā rindā **(k)**, atlasāmais iestatījums apakšējā rindā.

#### <Set Time>

**Laika izvēlne:** iespējams izvēlēties 12 stundu **<12 Hour Mode>** un 24 stundu **<24 Hour Mode>** laika formātu un laiku iestatīt manuāli. Ja pie audio avota **DAB** atlasīta raidstacija, kas rāda pulksteņa laiku, šis laiks tiek pārņemts automātiski.

#### <Reset All>

**Atiestates izvēlne:** visus izvēlnes iestatījumus var atiestatīt uz rūpnīcas iestatījumiem **<Yes>** vai atgriezties pie aktuālajiem iestatījumiem **<No>**.

#### <Auto Scan> (ar audio avotu **DAB**)

**Automātiskās raidstaciju meklēšanas izvēlne:** iespējams sākt automātisku raidstaciju meklēšanu.

#### <Manual Tune> (ar audio avotu **DAB**)

**Manuālas pielāgošanas izvēlne:** vēlamo frekvenci iespējams iestatīt manuāli.

#### <Display Type> (ar audio avotu **DAB**)

**Rādījuma veida izvēlne:** iespējams izvēlēties, kāds teksts tiek parādīts daudzfunkciju rādījuma **(k)** apakšējā rindā:

- raidstacija raidītais informatīvais teksts **<Dynamic Label>**,
- raidstacijas frekvence **<Frequency>**,
- signāla stiprums **<Signal Strength>**,
- raidstacijas raidītais programmas veids **<Program Type>**.

#### <Display Type> (ar audio avotu **FM**)

**Rādījuma veida izvēlne:** iespējams izvēlēties, kāds teksts tiek parādīts daudzfunkciju rādījuma **(k)** apakšējā rindā:

- raidstacijas raidītais informatīvais teksts **<Radio Text>**,
- raidstacijas nosaukums **<Program Service>**,
- raidstacijas raidītais programmas veids **<Program Type>**.

### Ārējo ierīču elektrobarošana

#### USB pieslēgvietā

No USB pieslēgvietām var darbināt vai uzlādēt ierīces, kuru elektrobarošana ir iespējama no USB (piemēram, dažādus mobilos tālrunus). Maksimālā uzlādes strāva ir **2,1 A**.

Atveriet akumulatora pārsega fiksācijas sviru **(8)** un atveriet multivides nodalījuma pārsegu **(7)**. Ārējās ierīces USB pieslēgumu ar piemērotu USB kabeli savienojiet ar radio USB uzlādes pieslēgvietu **(11)** **(USB)**.

Akumulatora režīmā ārējo ierīci var uzlādēt tikai tik ilgi, kamēr radio ir ieslēgts.

Ja izmērs ir piemērots, ārējo ierīci uzlādes laikā var uzglabāt arī uzglabāšanas nodalījumā **(6)**. Ja ārējā ierīce uzlādes laikā sakarst, atstājiet multivides nodalījuma pārsegu **(7)** atvērtu, lai ārējo ierīci pasargātu no pārkaršanas.

Kad uzlāde ir pabeigta vai USB kabelis noņemts, aizveriet pārsegu **(7)**, lai radio pasargātu no neturumiem.

#### Mainstrāvas pieslēgums

Izmantojot mainstrāvas pieslēgvietas, var lietot citas ārējās elektroierīces. Kontaktilgzsas var atšķirties atkarībā no valsti specifiskajiem standartiem.

Ārējo ierīču energoapgāde iespējama tikai tad, ja radio ir pieslēgts elektrotīklam, nevis ievietotajam akumulatoram. Ja radio ir pieslēgts elektrotīklam, kā apstiprinājums deg zaļā kontrolampīņa **(3)**.

Maksimāli atļautā visu pieslēgto elektroierīču strāvas patēriņa summa nedrīkst pārsniegt turpmākajā tabulā norādīto vērtību (skatīt arī uzrakstu uz korpusa zem nosegvāka **(4)**).

Izstrādājuma numurs	Maks. strāvas patēriņa summa (A)
3 601 DA4 000	15
3 601 DA4 100	15
3 601 DA4 170	12
3 601 DA4 1W0	15
3 601 DA4 130	9
3 601 DA4 140	9

Atveriet mainstrāvas pieslēgvietu nosegvāku **(4)** un ārējās elektroierīces spraudni pievienojiet radio kontaktligzdai **(5)**.

### Norādījumi darbam

#### Pareiza apiešanās ar akumulatoru

Sargājiet akumulatoru no mitruma un ūdens.

Uzglabāiet akumulatoru pie temperatūras no  $-20\text{ }^{\circ}\text{C}$  līdz  $50\text{ }^{\circ}\text{C}$ . Neatstājiet akumulatoru karstumā, piemēram, vasaras laikā neatstājiet to automašīnā.

Laiku pa laikam iztīriet akumulatora ventilācijas atvērumus ar mikstu, tīru un sausu otu.

Ja manāmi samazinās instrumenta darbības laiks starp akumulatora uzlādēm, tas norāda, ka akumulators ir nolietojies un to nepieciešams nomainīt.

Ievērojiet norādījumus par atbrīvošanos no nolietotajiem izstrādājumiem.

## Apkalpošana un apkope

### Apkalpošana un tirišana

Lai radio droši un nevainojami darbotos, uzturiet to tiru. Ja nepieciešams nomainīt instrumenta elektrokabeli, tas jāveic firmas **Bosch** elektroinstrumentu servisa centrā vai pilnvarotā **Bosch** elektroinstrumentu remonta darbnīcā, jo tikai tā ir iespējams saglabāt vajadzīgo darba drošības līmeni.

Apšlaukiet izstrādājumu ar mitru, mikstu lupatiņu. Nelietojiet moduļa apkopei tīrīšanas līdzekļus vai šķīdinātājus.

### Klientu apkalpošanas dienests un konsultācijas par lietošanu

Klientu apkalpošanas dienests atbildēs uz Jūsu jautājumiem par izstrādājumu remontu un apkalpošanu, kā arī par to rezerves daļām. Kopsalikuma attēlus un informāciju par rezerves daļām Jūs varat atrast interneta vietnē:

**www.bosch-pt.com**

Bosch konsultantu grupa palīdzēs Jums vislabākajā veidā rast atbildes uz jautājumiem par mūsu izstrādājumiem un to piederumiem.

Pieprasot konsultācijas un pasūtīt rezerves daļas, noteikti paziņojiet 10 zīmju izstrādājuma numuru, kas norādīts uz izstrādājuma marķējuma plāksnītes.

#### Latvijas Republika

Robert Bosch SIA  
Bosch elektroinstrumentu servisa centrs  
Mūkusalas ielā 97  
LV-1004 Rīga  
Tālr.: 67146262  
Telefakss: 67146263  
E-pasts: service-pt@lv.bosch.com

#### Papildu klientu apkalpošanas dienesta adreses skatiet šeit:

[www.bosch-pt.com/serviceaddresses](http://www.bosch-pt.com/serviceaddresses)

### Transportēšana

Uz izstrādājumam pievienotajiem litija-jonu akumulatoriem attiecas noteikumi par bīstamo kravu pārvadāšanu. Lietotājs var transportēt akumulatorus ielu transporta plūsmā bez papildu nosacījumiem.

Pārsūtīt tos ar trešo personu starpniecību (piemēram, ar gaisa transporta vai citu transporta aģentūru starpniecību), jāievēro īpaši sūtījuma iesaiņošanas un marķēšanas noteikumi. Tāpēc sūtījumu sagatavošanas laikā jāpieaicina bīstamo kravu pārvadāšanas speciālists.

Pārsūtiet akumulatoru tikai tad, ja tā korpuss nav bojāts. Aizlīmējiet vaļējos akumulatora kontaktus un iesaiņojiet akumulatoru tā, lai tas iesaiņojumā nepārvietotos. Lūdzam ievērot arī ar akumulatoru pārsūtīšanu saistītos nacionālos noteikumus, ja tādi pastāv.

### Atbrīvošanās no nolietotajiem izstrādājumiem



Radio, akumulatori/baterijas, piederumi un iesaiņojuma materiāli jānodod otrreizējai pārstrādei apkārtējai videi nekaitīgā veidā.



Neizmetiet radio un akumulatorus/baterijas sadzīves atkritumu tvērtne!

#### Tikai EK valstīm.

Atbilstoši Eiropas Savienības direktīvai 2012/19/ES lietošanai nederīgie radio, kā arī atbilstoši Eiropas Savienības direktīvai 2006/66/EK bojātie vai nolietotie akumulatori/baterijas jāsavāc atsevišķi un jānodod otrreizējai pārstrādei apkārtējai videi nekaitīgā veidā.

#### Akumulatori/baterijas:

##### Litija-jonu:

Lūdzam ievērot sadaļā "Transportēšana" sniegtos norādījumus (skatīt „Transportēšana”, Lappuse 214).

## Lietuvių k.

### Saugos nuorodos



**Perskaitykite visas šias saugos nuorodas ir reikalavimus.** Nesilaikant saugos nuorodų ir reikalavimų gali trenkti elektros smūgis, kilti gaisras, galima smarkiai susižaloti ir sužaloti kitus asmenis.

**Išsaugokite šias saugos nuorodas ir reikalavimus, kad ir ateityje galėtumėte jais pasinaudoti.**

- ▶ **Prieš kiekvieną naudojimą patikrinkite radiją, laidą ir laido kištuką.** Jei aptikote pažeidimų, radijo nenaudokite. Patys neatidarykite radijo ir kištuko, dėl jų remonto kreipkitės tik į kvalifikuotus specialistus, remontuojant turi būti naudojami tik originalios at-sarginės dalys. Pažeisti radijai, laidai ir kištukai padidina elektros smūgio riziką.
- ▶ **Kištuką reikia įstatyti į lengvai prieinamą kištukinį lizdą su apsauginiu kontaktu.**
- ▶ **Kištukas turi atitikti kištukinio lizdo tipą.** Kištuko jokiu būdu negalima modifikuoti. Su radiju nenaudokite jokių kištuko adapterių. Originalūs kištukai, tiksliai tinkantys elektros tinklo kištukiniams lizdai, sumažina elektros smūgio pavojų.
- ▶ **Jei radiją naudojate prijungtą prie elektros tinklo, visiškai išvyniokite maitinimo laidą.** Priešingu atveju maitinimo laidas gali įšilti.
- ▶ **Nenaudokite maitinimo laido ne pagal paskirtį, t. y. ne-neškite radijo paėmę už laido, nekabinkite ant laido, netraukite už jo, jei norite iš kištukinio lizdo ištraukti kištuką.** Laidą patieskite taip, kad jo neveiktų karštis, jis neišsitemptų alyva ir jo nepažeistų aštrios detalės ar

**judančios prietaiso dalys.** Pažeisti arba susipynę laidai gali tapti elektros smūgio priežastimi.



**Saugokite radiją nuo lietaus ir drėgmės.** Į radiją patekęs vanduo padidina elektros smūgio riziką.

- ▶ **Neardykite akumulatoriaus.** Galimas trumpojo sujungimo pavojus.
- ▶ **Pažeidus akumuliatorių ar netinkamai jį naudojant, gali išsiveržti garų.** Akumulatorius gali užsidegti arba sprogti. Išvėdinkite patalpą ir, jei nukentėjote, kreipkitės į gydytoją. Šie garai gali sudirginti kvėpavimo takus.
- ▶ **Netinkamai naudojant akumuliatorių arba jei akumulatorius pažeistas, iš jo gali ištekėti degaus skysčio.** Venkite kontakto su šiuo skysčiu. Jei skysčio pateko ant odos, nuplaukite jį vandeniu. Jei skysčio pateko į akis kreipkitės į gydytoją. Akumulatoriaus skystis gali sudirginti ar nudeginti odą.
- ▶ **Aštrūs daiktai, pvz., viny ar atsuktuvai, arba išorinė jėga gali pažeisti akumuliatorių.** Dėl to gali įvykti vidinis trumpasis jungimas ir akumulatorius gali sudegti, pradėti rūkti, sprogti ar perkaisti.
- ▶ **Nelaikykite sąvaržėlių, monetų, raktų, vinių, varžtų ar kitokių metalinių daiktų arti iš prietaiso ištraukto akumulatoriaus kontaktų.** Užtrumpinus akumulatoriaus kontaktus galima nusideginti ar sukelti gaisrą.
- ▶ **Akumuliatorių naudokite tik su gamintojo gaminiais.** Tik taip apsaugosite akumuliatorių nuo pavojingos per didelės apkrovos.
- ▶ **Akumuliatoriui įkrauti naudokite tik gamintojo nurodytą kroviklį.** Naudojant kitokio tipo akumuliatoriams skirtą įkroviklį, išskyla gaisro pavojus.



**Saugokite akumuliatorių nuo karščio, pvz., taip pat ir nuo ilgalaikio saulės spindulių poveikio, ugnies, nešvarumų, vandens ir drėgmės.** Išskyla sprogoimo ir trumpojo jungimo pavojus.



*Bluetooth*® žodinis prekės ženklas, o taip pat vaizdinis prekės ženklas (logotipas), yra registruoti prekių ženklai ir „Bluetooth SIG, Inc.“ nuosavybė. „Robert Bosch Power Tools GmbH“ šiuos žodinį ir vaizdinį prekių ženklus naudoja pagal licenciją.

## Gaminio ir savybių aprašas

Prašome atkreipti dėmesį į paveikslėlius priekinėje naudojimo instrukcijos dalyje.

### Pavaizduoti elementai

Pavaizduotų sudedamųjų dalių numeriai atitinka radijo schemas numerius.

- (1) Garsiakalbis
- (2) Rankena prietaisui nešti
- (3) Kintamosios srovės jungties kontrolinė lemputė

- (4) Kintamosios srovės jungties dangtelis
- (5) Kintamosios srovės jungties kištukinis lizdas (**Power Outlets**)
- (6) Dėtuvė
- (7) Medijos leistuvo skyriaus dangtelis (**Digital Media Bay**)
- (8) Medijos leistuvo skyriaus dangtelio fiksuojamoji svirtelė
- (9) AUX laidas
- (10) AUX-IN įvorė
- (11) USB įkrovimo įvorė
- (12) Garso nutildymo mygtukas
- (13) Paieškos atgal mygtukas
- (14) Laiko nustatymo mygtukas (**GPB 18V-5 C**)
- (15) Įjungimo-išjungimo mygtukas
- (16) Ekranas
- (17) Programiniai atminties mygtukai
- (18) „Source“ mygtukas
- (19) Paieškos pirmyn mygtukas
- (20) Ekvalaizerio mygtukas
- (21) Mygtukas *Bluetooth*®
- (22) Meniu mygtukas (**GPB 18V-5 SC**)
- (23) Baterijų skyriaus dangtelio fiksatorius
- (24) Baterijų skyriaus dangtelis (buferinės baterijos)
- (25) Akumulatoriaus atblokovimo klavišas<sup>A)</sup>
- (26) Akumulatorius<sup>A)</sup>
- (27) Akumulatoriaus gaubtas (**Battery Bay**)
- (28) Akumulatoriaus gaubto fiksuojamoji svirtelė
- (29) Akumulatoriaus įtvaras
- (30) Strypinė antena

A) Pavaizduoti ar aprašyti priedai į tiekiamą standartinį komplektą neįeina. Visą papildomą įrangą rasite mūsų papildomos įrangos programoje.

### Ekranu simboliai

- (a) Radijo dažnio indikatorius (**GPB 18V-5 C**)
- (b) Akumulatoriaus įkrovos būklės indikatorius
- (c) Atminties vietos indikatorius
- (d) Aukštų/žemų dažnių lygio indikatorius (**GPB 18V-5 C**)
- (e) Stereopriėmimo indikatorius
- (f) Garso nutildymo indikatorius
- (g) „Bluetooth“ indikatorius
- (h) Garso šaltinio indikatorius
- (i) Skambesio išankstinio nustatymo indikatorius
- (j) Laiko indikatorius
- (k) Daugiafunkcis indikatorius (**GPB 18V-5 SC**)

## Techniniai duomenys

Statybų aikštelės radijas		GPB 18V-5 C	GPB 18V-5 SC
Gaminio numeris		<b>3 601 DA4 0..</b>	<b>3 601 DA4 1..</b>
Priėmimas DAB+		–	●
Darbinė įtampa			
– kai prijungta prie elektros tinklo	V	230/110	230/110
– naudojant su akumuliatoriumi	V	18	18
Stiprintuvo vardinė galia	W	4 × 5	4 × 5
UTB priėmimo diapazonas	MHz	87,5–108	87,5–108
DAB+ priėmimo diapazonas	MHz	–	174,928–239,200
„Bluetooth®“ suderinamumas		„Bluetooth® 5.0“	„Bluetooth® 5.0“
„Bluetooth®“ veikimo dažnių diapazonas	MHz	2402–2480	2402–2480
„Bluetooth®“ maks. siuntimo galia	mW	8	8
Buferinės baterijos		2 × 1,5 V LR6 (AA)	2 × 1,5 V LR6 (AA)
Svoris pagal „EPTA-Procedure 01:2014“	kg	9,2–10,2 <sup>A)</sup>	9,2–10,2 <sup>A)</sup>
Apsaugos klasė		⊕/I	⊕/I
Rekomenduojama aplinkos temperatūra įkraunant	°C	0 ... +35	0 ... +35
Leidžiamoji aplinkos temperatūra veikiant	°C	0 ... +35	0 ... +35
Leidžiamoji aplinkos temperatūra sandėliuojant	°C	–20 ... +50	–20 ... +50
Rekomenduojami akumuliatoriai		GBA 18V... ProCORE18V...	GBA 18V... ProCORE18V...
Rekomenduojami krovikliai		GAL 18... GAX 18... GAL 36...	GAL 18... GAX 18... GAL 36...

A) priklausomai nuo naudojamo akumuliatoriaus

## Elektros energijos tiekimas į radiją

Elektros energija į radiją gali būti tiekama iš elektros tinklo arba iš ličio jonų akumuliatoriaus (26).

Jei elektros energija tiekama iš akumuliatoriaus, galima naudotis tik garso režimo funkcijomis, o elektros energija išoriniams prietaisams tiekama per integruotą USB jungtį.

### Eksplotacija, kai maitinama iš tinklo

- ▶ **Atkreipkite dėmesį į tinklo įtampą!** Maitinimo šaltinio įtampa turi sutapti su radijo firminėje lentelėje nurodytais duomenimis. 230 V pažymėtus radjus taip pat galima jungti ir į 220 V įtampos elektros tinklą.

### Naudojimas su akumuliatoriumi

- ▶ **Naudokite tik techninių duomenų skyriuje nurodytus kroviklius.** Tik šie krovikliai yra priderinti prie jūsų radijuje naudojamo ličio jonų akumuliatoriaus.

**Nuoroda:** naudojant radijui netinkamus akumuliatorius, radjas gali pradėti netinkamai veikti arba gali būti pažeistas.

Celių apsaugos sistema „Electronic Cell Protection (ECP)“ saugo ličio jonų akumuliatorių nuo visiškos iškrovos. Kai akumuliatorius išsikrauna, apsauginis išjungiklis išjungia radiją.

- ▶ **Neįjunkite radijo, jei jį išjungė apsauginis išjungiklis.** Taip galite sugadinti ličio jonų akumuliatorių.

### Akumuliatoriaus keitimas

Atlaisvinkite akumuliatoriaus gaubto fiksuojamąją svirtelę (28) ir atidarykite akumuliatoriaus gaubtą (27).

Norėdami **išimti** akumuliatorių, paspauskite ant akumuliatoriaus esantį atblokavimo mygtuką (25) ir ištraukite akumuliatorių iš akumuliatoriaus skyriaus. **Traukdami nenaudokite jėgos.**

Norėdami **įdėti** akumuliatorių, stumkite jį į akumuliatoriaus įtvarą (29), akumuliatoriaus jungtys priglustų prie akumuliatoriaus įtvaro jungčių. Akumuliatorius turi užsifikuoti.



Uždenkite akumuliatoriaus gaubtą (27) ir jį užfiksuokite.

### Akumuliatoriaus įkrovos būklės indikatorius

Kai akumuliatorius įstatytas, akumuliatoriaus (26) įkrovos būklė yra rodoma ekrane, o kai akumuliatorius išimtas – ant paties akumuliatoriaus.

### Akumuliatoriaus įkrovos būklė ekrane

Akumuliatoriaus įkrovos indikatorius (b) atsiranda ekrane iškart, kai tik įstatomas pakankamos įtampos akumuliatorius, o radijas nėra sujungtas su elektros tinklu.

Indikatorius	Talpa
	80–100 %
	60–80 %



Indikatorius	Talpa
	40–60 %
	20–40 %
	5–20 %
	0–5 %

### Akumuliatoriaus įkrovos būklės rodmuo ant akumuliatoriaus

Jei akumuliatorius išimamas iš radijo, įkrovos būklę gali rodyti ant akumuliatoriaus esantys žali šviesadiodžiai įkrovos būklės indikatoriai.

Jei norite, kad būtų parodyta įkrovos būklė, paspauskite įkrovos būklės mygtuką arba .

Jei paspaudus mygtuką nešviečia nei vienas šviesadiodis indikatorius, vadinasi akumuliatorius yra pažeistas ir jį reikia pakeisti.

### Akumuliatoriaus tipas GBA 18V...



LEDs	Talpa
Šviečia nuolat 3× žalias	60–100 %
Šviečia nuolat 2× žalias	30–60 %
Šviečia nuolat 1× žalias	5–30 %
Mirksi 1× žalias	0–5 %

### Akumuliatoriaus tipas ProCORE18V...



LEDs	Talpa
Šviečia nuolat 5× žalias	80–100 %
Šviečia nuolat 4× žalias	60–80 %
Šviečia nuolat 3× žalias	40–60 %
Šviečia nuolat 2× žalias	20–40 %
Šviečia nuolat 1× žalias	5–20 %
Mirksi 1× žalias	0–5 %

### Buferinių baterijų įdėjimas/keitimas

Paros laikui ir kitiems radijo nustatymams išsaugoti reikia įdėti buferines baterijas. Tuo tikslu patariama naudoti šarmines mangano baterijas.

Atlaisvinkite akumuliatoriaus gaubto fiksuojamąją svirtelę **(28)** ir atidarykite akumuliatoriaus gaubtą **(27)**.

Jei reikia, išimkite akumuliatorių **(26)**.

Norėdami atidaryti baterijų skyriaus dangtelį **(24)**, paspauskite fiksatorių **(23)** ir nuimkite baterijų skyriaus dangtelį. Įdėkite kartu pateiktas buferines baterijas.

Įdėdami baterijas atkreipkite dėmesį į baterijų skyriaus viduje nurodytus baterijų polių.

Vėl uždėkite baterijų skyriaus dangtelį **(24)**.

**"REPLACE AA BATTERY WHEN UNIT NO LONGER KEEPS CORRECT TIME"**: Jei radijuje nebeišsaugomas paros laikas, pakeiskite buferines baterijas.

Visada kartu pakeiskite visas baterijas. Naudokite tik vieno gamintojo ir vienodos talpos baterijas.

► **Jei radijo ilgesnį laiką nenaudosite, išimkite iš jo buferines baterijas.** Ilgesnį laiką radijuje laikomos buferinės baterijos dėl korozijos gali pradėti irti ir savaime išsikrauti.

## Naudojimas

► **Saugokite radiją nuo tiesioginio kontakto su vandeniu.**

Į radiją patekęs vanduo padidina elektros smūgio riziką.

► **Akumuliatoriaus skyriaus, medijos leistuvo ir kintamosios srovės jungčių dangtelius, jei tik galima, laikykite uždarykite.** Uždengti gaubtai saugo radiją nuo vandens ir dulkių.

## Garso režimas

### Įjungimas ir išjungimas

Norėdami radiją **įjungti**, paspauskite įjungimo-išjungimo mygtuką **(15)**. Suaktyvinamas ekranas **(16)** ir transliuojamas radijo paskutinio išjungimo metu nustatytas garso šaltinis.

Norėdami radiją **išjungti**, dar kartą paspauskite įjungimo-išjungimo mygtuką **(15)**. Esamas garso šaltinio nustatymas išsaugomas.

### Garso stiprumo reguliavimas

Radiją įjungus visada yra nustatytas žemas garso stiprumas.

Norėdami padidinti garso stiprumą, sukite „Clock“ mygtuką **(14)** **(GPB 18V-5 C)** arba meniu mygtuką **(22)** **(GPB 18V-5 SC)** pagal laikrodžio rodyklę, norėdami sumažinti – prieš laikrodžio rodyklę.

Garso stiprumo nustatymas su verte nuo 0 iki 30 kelias sekundes parodomas ekrane. Prieš nustatydami ar keisdami radijo stotį, nustatykite mažesnę garso stiprumo vertę, o prieš įjungdami išorinį garso šaltinį – vidutinę vertę.

Norėdami garšą išjungti, galite trumpai paspausti garso nutildymo mygtuką **(12)**. Ekrane rodomas garso nutildymo indikatorius **(f)**.

Norėdami garšą vėl įjungti, iš naujo trumpai paspauskite garso nutildymo mygtuką arba pagal laikrodžio rodyklę pasukite „Clock“ mygtuką **(14)** **(GPB 18V-5 C)** arba meniu mygtuką **(22)** **(GPB 18V-5 SC)**.

### Skambesio nustatymas

Optimaliam skambėjimo tonui užtikrinti, radijuje yra integruotas ekvalaizeris.

Rankiniu būdu galite keisti aukštų ir žemų dažnių lygį arba naudoti įvairių muzikos stilių skambesio išankstinius nustatymus. Galite rinktis iš šių iš anksto užprogramuotų nustatymų **JAZZ**, **ROCK**, **POP** ir **CLASSIC** arba pačių programuojamą nustatymą **CUSTOM**. Skambesio nustatymai išsaugomi atskirai kiekvienam garso šaltiniui.

Norėdami pasirinkti vieną iš išsaugotų skambesio išankstinių nustatymų, pakartotinai spauskite ekvalaizerio mygtuką **(20)**, kol ekrane esančiame skambesio išankstinių nustatymų indikatoriuje **(i)** pasirodys pageidaujamas nustatymas.

Nustatymo **CUSTOM** pakeitimas:

– Aukštų dažnių lygį ir žemų dažnių lygį galite nustatyti nuo –5 iki +5 diapazone.

– Ilgiau kaip 0,5 s spauskite ekvalaizerio mygtuką **(20)**. Ekrane esančiame skambesio išankstinių nustatymų indikatoriuje **(i)** rodoma **CUSTOM**.

– GPB 18V-5 C: aukštų/žemų dažnių lygio indikatoriuje **(d)** rodoma **TRE**, mirksi aukštų dažnių lygio vertė. Sukite „Clock“ mygtuką **(14)**, norėdami aukštų dažnių lygį pakeisti. Spauskite „Clock“ mygtuką **(14)**, norėdami nustatytą vertę išsaugoti.

Aukštų/žemų dažnių lygio indikatoriuje **(d)** rodoma **BAS** bei žemų dažnių lygio esamoji vertė. Žemų dažnių lygį pakeiskite ir išsaugokite tokiu pat principu kaip ir aukštų dažnio lygį.

– GPB 18V-5 SC: daugiafunkciame indikatoriuje **(k)** rodoma **<Treble>** ir esamoji aukštų dažnių lygio vertė. Sukite meniu mygtuką **(22)**, norėdami aukštų dažnių lygį pakeisti. Spauskite meniu mygtuką **(22)**, norėdami nustatytą vertę išsaugoti.

Daugiafunkciame indikatoriuje **(k)** rodoma **<Bass>** bei žemų dažnių lygio esamoji vertė. Žemų dažnių lygį pakeiskite ir išsaugokite tokiu pat principu kaip ir aukštų dažnio lygį.

– Išsaugojus žemų dažnių lygį arba praėjus 10 s po paskutinio „Clock“ mygtuko **(14)**/menu mygtuko **(22)** paspaudimo, radijas persijungia į standartiniu ekrano nustatymus.

### Garso šaltinio parinkimas

Norėdami pasirinkti garso šaltinį, pakartotinai spauskite „Source“ mygtuką **(18)**, kol ekrane bus parodytas pageidaujamas vidinis arba išorinis garso šaltinis:

- **DAB**: skaitmeninis radijas DAB+ bangomis **(GPB 18V-5 SC)**,
- **FM**: analoginis radijas UT bangomis,
- **AUX**: išorinis garso šaltinis (pvz., CD grotuvas) per 3,5 mm įvorę **AUX IN (10)** medijos leistuve,
- **📶**: išorinis garso šaltinis (pvz., išmanusis telefonas) per „Bluetooth®“ jungtį.

Esamasis garso šaltinis rodomas garso šaltinio indikatoriuje **(h)** arba „Bluetooth®“ indikatoriuje **(g)**.

### DAB+ radijo stoties nustatymas/išsaugojimas (GPB 18V-5 SC)

Norėdami pasirinkti DAB+ radijo stoties garso šaltinį, pakartotinai spauskite „Source“ mygtuką **(18)**, kol radijo šaltinio indikatoriuje **(h)** bus parodytas **DAB**.

Po trumpo inicijavimo transliuojama paskiausiai nustatyta radijo stotis.

Stoties pavadinimas rodomas daugiafunkcio indikatoriaus **(k)** viršutinėje eilutėje. Kokia papildoma infor-

macija bus rodoma daugiafunkcio indikatoriaus apatinėje eilutėje, galima nustatyti meniu funkcijoje.

- Norėdami **pakeisti stotį**, sukite „Source“ mygtuką **(18)**, kol ekrane bus parodytas pageidaujama stotis. Paspauskite „Source“ mygtuką **(18)**, kad patvirtintumėte parinktį. Radijuje perjungiami pasirinkta stotis.
- Norėdami pakeisti stotį, taip pat galite paspausti paieškos atgal mygtuką **(13)** arba paieškos pirmyn mygtuką **(19)**.
- Norėdami **išsaugoti nustatytą stotį**, spauskite pageidaujamos atminties vietos programinį atminties mygtuką **(17)** tol, kol atminties vietos indikatoriuje **(c)** atsiras atminties vietos numeris.
- Norėdami, kad **būtų transliuojama išsaugota stotis**, trumpai paspauskite vieną iš programinių atminties mygtukų **(17)**. Atminties vietos numeris rodomas atminties vietos indikatoriuje **(c)**.

**Nuoroda:** iškilius priėmimo problemoms, DAB+ stočių paiešką galite įjungti rankiniu būdu. Tuo tikslu meniu pasirinkite **<Auto Scan>** arba tuo pačiu metu paspauskite paieškos atgal mygtuką **(13)** ir paieškos pirmyn mygtuką **(19)**. Pasibaigus stoties paieškai, programos atminties vietose nuo 1 iki 4 yra išsaugomos 4 stotys. Jei buvo išsaugotų stočių, tai užrašoma ant jų.

Jei DAB+ radijo stoties rasti nepavyksta, daugiafunkciame indikatoriuje **(k)** parodoma **<No DAB Station – Please Auto Scan>**.

### UTB radijo stočių nustatymas/išsaugojimas

Norėdami pasirinkti UTB radijo stoties garso šaltinį, pakartotinai spauskite „Source“ mygtuką **(18)**, kol radijo šaltinio indikatoriuje **(h)** bus parodytas **FM**.

GPB 18V-5 C: nustatymo metu radijo dažnis rodomas laiko indikatoriuje **(j)**, o po to radijo dažnio indikatoriuje **(a)**.

GPB 18V-5 SC: šiuo metu transliuojamos stoties dažnis rodomas daugiafunkcio indikatoriaus **(k)** viršutinėje eilutėje. Kokia papildoma informacija bus rodoma daugiafunkcio indikatoriaus apatinėje eilutėje, galima nustatyti meniu funkcijoje.

Kai priimamas signalas pakankamai stiprus, radijas automatiškai persijungia į stereopriėmimo režimą, o ekrane atsiranda stereopriėmimo indikatorius **(e)**.

- Norėdami **nustatyti tam tikrą stotį**, sukite „Source“ mygtuką **(18)**, kol ekrane bus parodytas pageidaujamas dažnis arba pageidaujama stotis.
- Norėdami **ieškoti artimiausios radijo stoties su didelio stiprumo signalu**, trumpai paspauskite paieškos atgal mygtuką **(13)** arba paieškos pirmyn mygtuką **(19)**. Pirmą rastą stotis rodoma ekrane ir transliuojama.
- Norėdami **ieškoti visų radijo stočių su didelio stiprumo signalu**, ilgiau kaip 0,5 s spauskite paieškos atgal mygtuką **(13)** arba paieškos pirmyn mygtuką **(19)**. Kiekviena atrasta stotis transliuojama 5 s, o po to paieška tęsiama iki dažnių diapazono pabaigos. Norėdami nutraukti stočių paiešką, trumpai paspauskite paieškos atgal mygtuką **(13)** arba paieškos pirmyn mygtuką **(19)**.
- Norėdami **išsaugoti nustatytą stotį**, spauskite pageidaujamos atminties vietos programinį atminties

mygtuką **(17)** tol, kol atminties vietos indikatoriuje **(c)** atsiras atminties vietos numeris.

- Norėdami įjungti stočių su didžiausio stiprumo signalu **automatinę paiešką ir išsaugojimą**, kartu paspauskite paieškos atgal mygtuką **(13)** ir paieškos pirmyn mygtuką **(19)**. Radijas patikrina visas rastas stotis ir programos atminties vietose nuo 1 iki 4 išsaugo 4 stotis su didžiausio stiprumo signalu. Atkreipkite dėmesį į tai, kad yra užrašoma ant jau išsaugotų stočių.
- Kai paieška baigiama, transliuojama 1-oje programos atminties vietoje išsaugota stotis.
- Norėdami, kad **būtų transliuojama išsaugota stotis**, trumpai paspauskite vieną iš programinių atminties mygtukų **(17)**. Atminties vietos numeris rodomas atminties vietos indikatoriuje **(c)**.

### Strypinės antenos nukreipimas

Radijas tiekiamas su primontuota strypine antena **(30)**. Radijui veikiant UT bangomis, strypinę anteną nukreipkite ta kryptimi, kuria yra geriausias bangų priėmimas.

Jei bangų priėmimas nepakankamai geras, radiją pastatykite kitoje vietoje, kurioje yra geresnis bangų priėmimas.

**Nuoroda:** radiją naudojant netoli radijo stočių, radijo aparatų ar kitų elektroninių prietaisų, gali pasitaikyti radijo bangų priėmimo trikdžių.

### Išorinių garso šaltinių prijungimas per AUX

Atlaisvinkite fiksuojamąją svirtelę **(8)** ir atidarykite medijos leistuvo skyriaus gaubtą **(7)**. AUX kabelio **(9)** 3,5 mm kištuką įstatykite į **AUX IN** įvorę **(10)**. AUX laidą prijunkite prie tinkamo garso šaltinio.

Norėdami, kad būtų transliuojamas AUX garso šaltinis, pakartotinai spauskite „Source“ mygtuką **(18)**, kol garso šaltinio indikatoriuje **(h)** atsiras **AUX**.

Kai ištraukiate AUX laido kištuką, apsaugai nuo nešvarumų užtikrinti vėl uždenkite medijos leistuvo skyriaus gaubtelį **(7)** ir jį užfiksuokite.

Jei tinka dydis, tai AUX jungtimi prijungtą garso šaltinį taip pat galite laikyti dėtuveje **(6)**.

Jei veikiant AUX paspaudžiamas programinis atminties mygtukas **(17)**, radijuje perjungiama ta stotis, kuri yra išsaugota paskiausiai naudotame radijo režime.

### Išorinių garso šaltinių „Bluetooth“ ryšių transliavimas/valdymas

Norėdami transliuoti garso šaltinį (pvz., išmanųjį telefoną) „Bluetooth“ ryšiu, pakartotinai spauskite „Source“ mygtuką **(18)**, kol ekrane atsiras „Bluetooth“ indikatorius **(g)**, arba, nepriklausomai nuo esamo garso šaltinio, trumpai spustelėkite „Bluetooth“ mygtuką **(21)**.

Jei radijas „Bluetooth“ ryšiu jau buvo sujungtas su išoriniu garso šaltiniu ir šis garso šaltinis yra, tai ryšys su šiuo garso šaltiniu bus sukuriamas automatiškai. Kai tik ryšys sukuriamas, pradeda nuolat šviesti „Bluetooth“ indikatorius **(g)**. GPB 18V-5 SC: „Bluetooth“ ryšių sujungto prietaiso pavadinimas rodomas daugiavilnio indikatoriaus **(k)** viršutinėje eilutėje. Apatinėje eilutėje rodomas iš prijungto prietaiso perduotas tekstas.

Jei per 2 min ryšio sukurti nepavyko, ryšio sukūrimas nutraukiamas, o „Bluetooth“ indikatorius **(g)** nuolat mirksi.

GPB 18V-5 SC: daugiavilniams indikatoriuje **(k)** rodoma **<Not connected>**.

Praėjus 17 min po to, kai nebuvo sukurtas ryšys, radijas automatiškai išsijungia.

Naujo „Bluetooth“ ryšio sukūrimas:

- Norėdami sukurti ryšį su nauju išoriniu garso šaltiniu, ilgiau 0,5 s spauskite „Bluetooth“ mygtuką **(21)**. Tai taip pat galima atlikti paieškos metu, esant sukurtam ryšiui arba veikiant su kitu garso šaltiniu.
- Radijas pradeda paiešką. Paieškos metu mirksi „Bluetooth“ indikatorius **(g)**.
- Suaktyvinkite ryšį per išorinį garso šaltinį. Išmaniuosiuose telefonuose dažniausia tai galima atlikti meniu „Bluetooth“ nustatymuose. Radijas rodomas kaip esantis šaltinis, kurio pavadinimas **GPB 18V-5 C xxxx** arba **GPB 18V-5 SC xxxx**. Tuo tikslu prašome laikyti savo garso šaltinio/išmanojo telefono naudojimo instrukcijas.
- Kai tik su „Bluetooth“ sukuriamas ryšys, „Bluetooth“ indikatorius **(g)** pradeda šviesti nuolat.

„Bluetooth“ prijungtą garso šaltinį taip pat galima valdyti radiju:

- Norėdami **pasirinkti įrašą ir jį paleisti**, pakartotinai trumpai spauskite paieškos pirmyn mygtuką **(19)** arba paieškos atgal mygtuką **(13)**, kol pasieksite pageidaujamą įrašą. Pasirinktas įrašas automatiškai paleidžiamas.
- Norėdami **transliaciją nutraukti**, paspauskite garso nutildymo mygtuką **(12)**. Ekrane rodomas garso nutildymo indikatorius **(f)**.
- Norėdami **transliaciją tęsti**, dar kartą paspauskite garso nutildymo mygtuką **(12)**, pakeiskite garso stiprumą arba paspauskite paieškos pirmyn mygtuką **(19)** arba paieškos atgal mygtuką **(13)**.
- Norėdami **įrašą pasukti pirmyn arba atgal**, laikykite paspaustą paieškos pirmyn mygtuką **(19)** arba atitinkamai paieškos atgal mygtuką **(13)**, kol bus pasiekta pageidaujama įrašo vieta.

Jei veikiant „Bluetooth“ ryšiu paspaudžiamas vienas iš programinių atminties mygtukų **(17)**, radijuje perjungiama ta stotis, kuri yra išsaugota paskiausiai naudotame radijo režime.

### Laiko indikatoriaus nustatymas (GPB 18V-5 C)

Norėdami patekti į laiko indikatoriaus meniu, trumpai paspauskite „Clock“ mygtuką **(14)**.

Galite pasirinkti 12 valandų **<12H>** arba 24 valandų **<24H>** laiko formatą bei nustatyti valandas ir minutes.

Judėjimas per meniu punktus:

- Meniu nustatymų keitimas: sukite „Clock“ mygtuką **(14)**.
- Meniu nustatymų išsaugojimas: spauskite „Clock“ mygtuką.
- Išsaugojus minučių nustatymus arba praėjus 10 s po paskutinio „Clock“ mygtuko paspaudimo, radijas vėl persijungia į garso režimą.

Jei radijuje nebeišsaugomas laikas, pakeiskite buferines baterijas.

#### Atkūrimo funkcija (GPB 18V-5 C)

Norėdami atkurti visus radijo gamyklinius nustatymus („Reset“), ilgiau kaip 0,5 s spauskite „Clock“ mygtuką **(14)**. Ekране atsiranda **<RS>**.

Sukite „Clock“ mygtuką **(14)**, norėdami pasirinkti atkūrimą **<YES>** arba grįžimą į esamuosius nustatymus **<NO>**. Pasirinkimą patvirtinkite „Clock“ mygtuko paspaudimu.

#### Meniu nustatymų keitimas (GPB 18V-5 SC)

Norėdami patekti į meniu funkciją, paspauskite meniu mygtuką **(22)**.

Judėjimas per meniu punktus:

- Slinkimas per meniu: sukite meniu mygtuką **(22)**.
- Meniu nustatymo pasirinkimas ir išsaugojimas: paspauskite meniu mygtuką **(22)**.
- Perjungimas į pomeniu: paspauskite meniu mygtuką **(22)**.
- Iš pomeniu grįžimas į aukštesnio lygmens meniu: paspauskite paieškos atgal mygtuką **(13)**. Kai pasiekiamas aukščiausias meniu lygmuo, radijas vėl persijungia į garso režimą.

Norėdami išeiti iš meniu bet kuriame lygmenyje ir grįžti į garso režimą, ilgiau kaip 1 s spauskite paieškos atgal mygtuką **(13)**. Pasirinktinai, praėjus 10 s po paskutinio mygtuko paspaudimo, radijas automatiškai persijungia į garso režimą.

Jei išjungiant radiją meniu nustatymai nebeišsaugomi, pakeiskite buferines baterijas.

#### Meniu parinktis (GPB 18V-5 SC)

Meniu parinktis iš dalies priklauso nuo garso režimo, kuriuo veikia radijas.

Meniu viduje daugiafunkcio indikatorius **(k)** viršutinėje eilutėje yra rodomas meniu pavadinimas, o apatinėje eilutėje – nustatymas, kurį galima pasirinkti.

##### <Set Time>

**Laiko meniu:** galite pasirinkti 12 valandų **<12 Hour Mode>** arba 24 valandų **<24 Hour Mode>** laiko formatą ir nustatyti laiką rankiniu būdu. Jei kaip garso šaltinis **DAB** yra parinkta radijo stotis, kuri perduoda paros laiką, tai laikas perimamas automatiškai.

##### <Reset All>

**Atkūrimo meniu:** galite atkurti visus gamyklinius meniu nustatymus **<Yes>** arba grįžti į esamuosius nustatymus **<No>**.

##### <Auto Scan> (esant garso šaltiniui **DAB**)

**Automatinės stoties paieškos meniu:** galite įjungti automatinę stoties paiešką.

##### <Manual Tune> (esant garso šaltiniui **DAB**)

**Rankinio suderinimo meniu:** rankiniu būdu galite nustatyti pageidaujimą dažnį.

##### <Display Type> (esant garso šaltiniui **DAB**)

**Rodymo tipo meniu:** galite pasirinkti, kuris tekstas bus rodomas daugiafunkcio indikatorius **(k)** apatinėje eilutėje:

- radijo stoties transliuojamas informacinis tekstas **<Dynamic Label>**,
- stoties dažnis **<Frequency>**,
- signalo stiprumas **<Signal Strength>**,
- radijo stoties transliuojamas programos tipas **<Program Type>**,

##### <Display Type> (esant garso šaltiniui **FM**)

**Rodymo tipo meniu:** galite pasirinkti, kuris tekstas bus rodomas daugiafunkcio indikatorius **(k)** apatinėje eilutėje:

- radijo stoties transliuojamas informacinis tekstas **<Radio Text>**,
- stoties pavadinimas **<Program Service>**,
- radijo stoties transliuojamas programos tipas **<Program Type>**.

### Elektros energijos tiekimas į išorinius prietaisus

#### USB jungtis

Naudojantis USB jungtimi, galima įkrauti prietaisus, į kuriuos energija gali būti tiekiamą per USB jungtį (pvz., mobiliojo ryšio telefonus). Maksimali įkrovimo srovė **2,1 A**.

Atlaisvinkite fiksuojamąją svirtelę **(8)** ir atidarykite medijos leistuvo skyriaus gaubtą **(7)**. Išorinio prietaiso USB jungtį tinkamu USB laidu sujunkite su radijo USB įvare **(11) (USB)**.

Ekspluatuojant su akumuliatoriumi, išorinį prietaisą galima įkrauti tik tada, kol yra įjungtas radijas.

Jei tinka dydis, išorinį prietaisą įkrovimo metu galima laikyti dėtuviėje **(6)**. Jei išorinis prietaisas įkrovimo metu įkaista, siekdami apsaugoti išorinį prietaisą nuo perkaitimo, palikite atidarytą medijos leistuvo skyriaus dangtelį **(7)**.

Kai įkrovimo procesas baigiasi arba kai atjungiamas USB laidas, dangtelį **(7)** vėl uždenkite, kad apsaugotumėte radiją nuo užterštumo.

#### Prijungimas prie kintamosios srovės šaltinio

Prijungę prie kintamosios srovės jungčių, galite naudoti kitus išorinius elektrinius prietaisus. Kištukiniai lizdai gali skirtis priklausomai nuo šalyje galiojančių standartų.

Elektros energija į išorinius prietaisus per kintamosios srovės jungtį gali būti tiekiamą tik tada, kai radijas yra prijungtas prie elektros tinklo, ir negali būti tiekiamą iš įstatyto akumuliatoriaus. Jei radijas yra prijungtas prie elektros tinklo, kaip patvirtinimas šviečia žalia kontrolinė lemputė **(3)**.

Visų prijungtų elektrinių prietaisų maksimalių leidžiamųjų naudojamųjų srovių suma turi neviršyti žemiau pateiktoje lentelėje nurodytos vertės (taip pat žr. užrašą po dangteliais **(4)**):

Gaminio numeris	Maks. naudojamųjų srovių suma (A)
3 601 DA4 000	15
3 601 DA4 100	15
3 601 DA4 170	12
3 601 DA4 1W0	15

Gaminio numeris	Maks. naudojamųjų srovių suma (A)
3 601 DA4 130	9
3 601 DA4 140	9

Atidinkite kintamosios srovės jungčių dangtelį **(4)** ir į statybų aikštelės radijo kištukinį lizdą **(5)** įstatykite išorinio elektros prietaiso kištuką.

## Darbo patarimai

### Nuorodos, kaip optimaliai elgtis su akumuliatoriumi

Saugokite akumuliatorių nuo drėgmės ir vandens.

Akumuliatorių sandėliuokite tik nuo -20 °C iki 50 °C temperatūroje. Pvz., nepalikite akumuliatoriaus vasarą automobilyje.

Akumuliatoriaus ventiliacines angas valykite minkštu, švariu ir sausu teptuku.

Pastebimas įkrauto akumuliatoriaus veikimo laiko sutrumpėjimas rodo, kad akumuliatorius susidėvėjo ir jį reikia pakeisti.

Laikykitės pateiktų šalinimo nurodymų.

## Priežiūra ir servisas

### Priežiūra ir valymas

Kad dirbtumėte gerai ir saugiai, radiją laikykite švarų.

Jei reikia pakeisti maitinimo laidą, dėl saugumo sumetimų tai turi būti atliekama **Bosch** įmonėje arba įgaliotose **Bosch** elektrinių įrankių remonto dirbtuvėse.

Visus nešvarumus nuvalykite drėgnu minkštu skudurėliu. Nenaudokite valymo priemonių ir tirpiklių.

### Klientų aptarnavimo skyrius ir konsultavimo tarnyba

Klientų aptarnavimo skyriuje gausite atsakymus į klausimus, susijusius su jūsų gaminio remontu, technine priežiūra bei atsarginėmis dalimis. Detalius brėžinius ir informacijos apie atsargines dalis rasite interneto puslapyje: **www.bosch-pt.com**

Bosch konsultavimo tarnybos specialistai mielai pakonsultuos Jus apie gaminius ir jų papildomą įrangą.

Ieškant informacijos ir užsakant atsargines dalis prašome būtinai nurodyti dešimtženklį gaminio numerį, esantį firminėje lentelėje.

### Lietuva

Bosch įrankių servisas

Informacijos tarnyba: (037) 713350

Įrankių remontas: (037) 713352

Faksas: (037) 713354

El. paštas: service-pt@lv.bosch.com

### Kitus techninės priežiūros skyriaus adresus rasite čia:

[www.bosch-pt.com/serviceaddresses](http://www.bosch-pt.com/serviceaddresses)

## Transportavimas

Kartu pateikiamų ličio jonų akumuliatorių gabenimui taikomos pavojingų krovinių gabenimą reglamentuojančių įstatymų nuostatos. Naudotojui akumuliatorius gabenti keliais leidžiama be jokių apribojimų.

Jei siunčiant pasitelkiami tretieji asmenys (pvz., oro transportas, ekspedijavimo įmonė), būtina atsižvelgti į pakuotei ir ženkliniui taikomus ypatingus reikalavimus. Būtina, kad rengiant siuntą dalyvautų pavojingų krovinių gabenimo specialistas.

Siųskite tik tokius akumuliatorius, kurių nepažeistas korpusas. Aplikuokite kontaktus ir supakuokite akumuliatorių taip, kad jis pakuotėje nejudėtų. Taip pat laikykitės ir esamų papildomų nacionalinių taisyklių.

## Šalinimas



Radijai, akumuliatoriai/baterijos, papildoma įranga ir pakuotės turi būti ekologiškai utilizuojami.



Radijų, akumuliatorių bei baterijų nemeskite į buitinių atliekų konteinerius!

### Tik ES šalims:

Pagal Europos direktyvą 2012/19/ES, naudoti nebetinkami radijai ir, pagal Europos direktyvą 2006/66/EB, pažeisti ir išieškoti akumuliatoriai bei baterijos turi būti surenkami atskirai ir perdirbami aplinkai nekenksmingu būdu.

### Akumuliatoriai ir baterijos:

#### Ličio jonų:

prašome laikytis transportavimo skyriuje pateiktų nuorodų (žr. „Transportavimas“, Puslapis 221).

## عربي

## إرشادات الأمان



اقرأ جميع إرشادات الأمان والتعليمات. ارتكاب الأخطاء عند تطبيق إرشادات الأمان والتعليمات، قد يؤدي إلى حدوث صدمات كهربائية أو إلى نشوب الحرائق و/أو الإصابة بجروح خطيرة.

احتفظ بجميع الملاحظات التحذيرية والتعليمات للاستعمال اللاحق.

احرص قبل كل استخدام على إجراء فحص للراديو والكابل والقابس. لا تستخدم الراديو إذا اكتشفت وجود أضرار به. لا تفتح الراديو أو القابس بنفسك ولا تقم بإصلاحهما إلا لدى فنيين متخصصين مؤهلين مع الإقتصار على استخدام قطع الغيار الأصلية. يزداد خطر التعرض للصدمة الكهربائية في حالة وجود أضرار بالراديو أو الكابل أو القابس.

يجب أن يكون القابس موصلاً بمقبس كهربائي مؤرض يسهل الوصول إليه.

يجب أن يكون القابس مناسباً للمقبس الكهربائي. لا يجوز تغيير القابس بأي حال من الأحوال. لا تستخدم قوالب مهايئة مع الراديو. إن القوالب التي لم يتم تغييرها والمقابس الملائمة تقلل من خطر الصدمات الكهربائية.

قم بفرد الكابل الكهربائي بالكامل عند تشغيل الراديو باستخدام الوصلة الكهربائية. وإلا فقد يسخن الكابل الكهربائي.

لا تسيء استعمال الكابل عن طريق حمل الراديو أو تعليقه منه أو سحب القابس من المقبس من خلاله. أبعد الكابل عن الحرارة والزيت والمواف والمادة أو عن أجزاء الأجهزة المتحركة. تزيد الكابلات التالفة أو المتشابكة من خطر الصدمات الكهربائية.

أبعد الراديو عن الأمطار أو الرطوبة. يزداد خطر التعرض للصدمات الكهربائية في حالة تسرب الماء إلى الجزء العلوي من الراديو.

لا تفتح المرمك. يتشكل خطر تقصير الدائرة الكهربائية.

قد تنطلق أبخرة عند تلف المرمك واستخدامه بطريقة غير ملائمة. يمكن أن يحترق المرمك أو يتعرض للانفجار. أمن توفر الهواء النقي وراجع الطبيب إن شعرت بشكوى. قد تهيج هذه الأبخرة المجاري التنفسية.

في حالة سوء الاستعمال أو تلف المرمك فقد يتسرب السائل القابل للاشتعال من المرمك. تجنب ملامسته. اشطفه بالماء في حال ملامسته بشكل غير مقصود. في حالة وصول السائل إلى العينين، فراجع الطبيب إضافة إلى ذلك. قد يؤدي سائل المرمك المتسرب إلى تهيج البشرة أو إلى الاحتراق.

يمكن أن يتعرض المرمك لأضرار من خلال الأشياء المدببة مثل المسامير والمفكات أو من خلال تأثير القوى الخارجية. وقد يؤدي هذا إلى تقصير الدائرة الكهربائية الداخلية واحترق المرمك أو خروج الأدخنة منه أو انفجاره وتعرضه لسخونة مفرطة.

حافظ على إبعاد المرمك الذي لا يتة استعماله عن مشابك الورق وقطع النقود المعدنية والمفاتيح والمسامير واللواكب وغيرها من الأغراض المعدنية الصغيرة التي قد تقوم بتوصيل الملامسين ببعضهما البعض. قد يؤدي تقصير الدارة الكهربائية بين ملامسي المرمك إلى الاحتراق أو إلى اندلاع النار.

اقتصر على استخدام المرمك في منتجات الجهة الصانعة. يتم حماية المرمك من فرط التحميل الفطير بهذه الطريقة فقط دون غيرها.

اشحن المراكم فقط عبر أجهزة الشحن التي يُنصَح باستخدامها من طرف المنتج. ينشأ خطر اندلاع حريق عند استخدام الشواحن المخصصة لنوع معين من المراكم مع نوع آخر من المراكم.

احرص على حماية المرمك من الحرارة، بما ذلك التعرض لأشعة الشمس باستمرار ومن النار والانساخ والماء والرطوبة. حيث ينشأ خطر الانفجار وخطر حدوث دائرة قصر.



اسم ماركة Bluetooth® وشعاراتها هي علامات تجارية مسجلة، وهي ملك لشركة Bluetooth SIG Inc. أي استخدام لاسم الماركة/شعارها من قبل شركة Robert Bosch Power Tools GmbH يتم من خلال ترخيص.

## وصف المنتج والأداء

يرجى الرجوع إلى الصور الموجودة في الجزء الأول من دليل التشغيل.

## الأجزاء المصورة

يشير ترقيم الأجزاء المصورة إلى الصورة المعروضة للراديو في صفحة الرسوم.

- (1) السماعة
- (2) مقبض حمل
- (3) مصباح كمنترول وصلة التيار المتردد
- (4) غطاء حماية وصلة التيار المتردد
- (5) مقبس وصلة التيار المتردد (Power Outlets)
- (6) درج حفظ
- (7) غطاء درج الوسائط (Digital Media Bay)
- (8) ذراع إقفال غطاء درج الوسائط
- (9) كابل AUX
- (10) مقبس AUX-IN
- (11) مقبس الشحن USB
- (12) زر كتم الصوت
- (13) زر البحث نحو الأسفل
- (14) مفتاح الساعة (GPB 18V-5 C)
- (15) زر التشغيل والإطفاء

(30) قضيب الهوائي  
(A) لا يتضمن إطار التوريد الاعتيادي التوابع المصورة  
أو المشروحة. تجد التوابع الكاملة في برنامجنا  
للتوابع.

### عناصر البيان





- (a) بيان تردد الراديو (GPB 18V-5 C)  
(b) بيان حالة شحن المرحم  
(c) بيان حيز الذاكرة  
(d) بيان مستوى الارتفاع/مستوى العمق  
(GPB 18V-5 C)  
(e) بيان استقبال الاستيريو  
(f) بيان كتم الصوت  
(g) بيان Bluetooth®  
(h) بيان مصدر الصوتيات  
(i) بيان الضبط المسبق للنغمات  
(j) بيان الوقت  
(k) البيان متعدد الوظائف (GPB 18V-5 SC)

- (16) وحدة العرض  
(17) أزرار حفظ البرامج  
(18) مفتاح المصدر  
(19) زر البحث نمو الأعلى  
(20) زر الإكواليزر  
(21) زر Bluetooth®  
(22) مفتاح القائمة (GPB 18V-5 SC)  
(23) قفل غطاء درج البطارية  
(24) غطاء درج البطارية (البطاريات الصادة)  
(25) زر فك إقفال المرحم<sup>(A)</sup>  
(26) المرحم<sup>(A)</sup>  
(27) غطاء المرحم (Battery Bay)  
(28) ذراع إقفال غطاء المرحم  
(29) مثبت المرحم

### البيانات الفنية

GPB 18V-5 SC	GPB 18V-5 C	راديو مواقع العمل	
3 601 DA4 1..	3 601 DA4 0..		رقم الصنف
●	-		استقبال راديو DAB+
			جهد التشغيل
230/110	230/110	فلط	- في طريقة الشبكة الكهربائية
18	18	فلط	- عند التشغيل باستخدام المرحم
5 × 4	5 × 4	واط	معزز القدرة الاسمية
87,5-108	87,5-108	ميغا هرتز	نطاق استقبال FM
174,928-239,200	-	ميغا هرتز	نطاق استقبال راديو DAB+
Bluetooth® 5.0	Bluetooth® 5.0		توافق Bluetooth®
2402-2480	2402-2480	ميغا هرتز	نطاق تردد التشغيل Bluetooth®
8	8	ملي واط	أقصى قدرة الإرسال Bluetooth®
LR6 (AA) فلط 1,5 × 2	LR6 (AA) فلط 1,5 × 2		بطاريات موازنة
9,2-10,2 <sup>(A)</sup>	9,2-10,2 <sup>(A)</sup>	كجم	الوزن حسب EPTA-Procedure 01:2014
I/⊕	I/⊕		فئة الحماية
35+ ... 0	35+ ... 0	°م	درجة الحرارة المحيطة الموصى بها عند الشحن
35+ ... 0	35+ ... 0	°م	درجة الحرارة المحيطة المسموح بها عند التشغيل
50+ ... 20-	50+ ... 20-	°م	درجة الحرارة المحيطة المسموح بها عند التخزين
GBA 18V... ProCORE18V...	GBA 18V... ProCORE18V...		المراكم الموصى بها
GAL 18... GAX 18... GAL 36...	GAL 18... GAX 18... GAL 36...		أجهزة الشحن الموصى بها

(A) حسب المرحم المُستخدَم

البيان	السعة
	40-60 %
	20-40 %
	5-20 %
	0-5 %

### بيان حالة شحن المرمك بالمرمك

في حالة إخراج المرمك من الراديو يمكن عرض حالة الشحن من خلال مصابيح الدايدو بمبين حالة الشحن في المرمك.

اضغط على زر مبين حالة الشحن  أو  لعرض حالة الشحن.

إذا لم يضيء أي مصباح دايدو بعد الضغط على زر مبين حالة الشحن، فهذا يعني أن المرمك تالف ويجب تغييره.

### نوع المرمك GBA 18V...



مصابيح الدايدو	السعة
ضوء مستمر ×3 أخضر	60-100 %
ضوء مستمر ×2 أخضر	30-60 %
ضوء مستمر ×1 أخضر	5-30 %
الإضاءة الوماضة ×1 أخضر	0-5 %

### نوع المرمك ProCORE18V...



مصابيح الدايدو	السعة
ضوء مستمر ×5 أخضر	80-100 %
ضوء مستمر ×4 أخضر	60-80 %
ضوء مستمر ×3 أخضر	40-60 %
ضوء مستمر ×2 أخضر	20-40 %
ضوء مستمر ×1 أخضر	5-20 %
الإضاءة الوماضة ×1 أخضر	0-5 %

### تركيب/استبدال البطاريات الصادة

لتخزين الوقت وأوضاع الضبط الأخرى بالراديو يجب تركيب البطاريات الصادة. ولهذا الغرض يوصى باستخدام بطاريات المنجنيز القلوية.

افتح ذراع الإقفال (28) الخاص بغطاء المرمك وافتح غطاء المرمك (27).

أخرج المرمك عند اللزوم (26).

لفتح غطاء درج البطارية (24) اضغط على القفل (23) وأخلع غطاء درج البطارية. قم بتركيب البطاريات الصادة الموردة.

احرص على مراعاة اتجاه الأقطاب الصحيح طبقاً للشكل الموضح في حيز البطاريات من الداخل. قم بتركيب غطاء درج البطارية (24) مرة أخرى.

## إمداد الراديو بالكهرباء

يمكن إمداد الراديو بالكهرباء عن طريق وصلة الشبكة الكهربائية أو عن طريق مرمك أيونات الليثيوم (26).

في حالة استخدام المرمك للإمداد بالكهرباء تتاح وظائف تشغيل الصوتيات وإمداد الأجهزة الخارجية بالكهرباء عن طريق وصلة USB المدمجة.

## التشغيل باستخدام وصلة الشبكة الكهربائية

⚠ انتبه إلى جهد الشبكة الكهربائية! يجب أن يتطابق جهد منبع التيار مع البيانات المذكورة على لوحة صنع الراديو. يمكن أن يتم تشغيل الراديو المميز بعلامة الجهد 230 فلت بجهود 220 فلت أيضاً.

## التشغيل باستخدام المرمك

⚠ اقتصر على استخدام أجهزة الشحن المذكورة في المواصفات الفنية. فاجهزة الشحن هذه

دون غيرها هي المتوائمة مع مرمك أيونات الليثيوم القابل للاستخدام في الراديو الخاص بك.

**ملحوظة:** استخدام مراكم غير مناسبة للراديو، يمكن أن يؤدي إلى حدوث اختلالات وظيفية أو إلى إلحاق الضرر بالراديو.

تم حماية مرمك أيونات الليثيوم من التفريغ الشديد بواسطة واقية الخلايا الإلكترونية

"Electronic Cell Protection (ECP)". يتم إطفاء الراديو من خلال خاصية الفصل الوقائي عندما يفرغ المرمك.

⚠ لا تقم بإعادة تشغيل الراديو بعد إغلاقه عبر خاصية الفصل الوقائي. قد يتعرض المرمك لأضرار.

## تغيير المرمك

افتح ذراع الإقفال (28) الخاص بغطاء المرمك وافتح غطاء المرمك (27).

لغرض إخراج المرمك اضغط على زر فك إقفال المرمك (25) وأخرج المرمك من درج المرمك. لا تستخدم القوة أثناء ذلك.

لغرض تركيب المرمك أدخله في مثبت المرمك (29) بحيث تستقر ملامسات المرمك على ملامسات مثبت المرمك. دع المرمك يثبت.



أغلق غطاء المرمك (27) وقم بتأمين قفله.

## بيان حالة شحن المرمك

في حالة تركيب المرمك يمكن التعرف على حالة شحن المرمك (26) عن طريق وحدة العرض، ومن المرمك نفسه في حالة خلعه.

## بيان حالة شحن المرمك في وحدة العرض

يظهر بيان حالة شحن المرمك (b) في وحدة العرض بمجرد تركيب مرمك بجهد كهربائي كاف، مع عدم توصيل الراديو بشبكة الكهرباء.

البيان	السعة
	80-100 %
	60-80 %



أنماط الموسيقى. يُتاح للاختيار أوضاع الضبط المبرمجة مسبقًا **POP, ROCK, JAZZ** و **CLASSIC** بالإضافة لوضع الضبط القابل للبرمجة الذاتية **CUSTOM**. يتم تخزين أوضاع ضبط الصوت لكل مصدر صوتيات بشكل منفصل.

لاختيار أحد أوضاع الضبط المسبق للנגمات كرر الضغط على زر الإكواليزر (20) إلى أن يظهر وضع الضبط المرغوب في بيان وضع الضبط المسبق للנגمات (i) في وحدة العرض.

تغيير وضع الضبط **CUSTOM**:

- يمكنك ضبط مستوى الارتفاع ومستوى العمق في نطاق يتراوح بين -5 و +5.

- اضغط على زر الإكواليزر (20) لمدة تزيد عن 0,5 ثانية. يظهر في بيان وضع الضبط المسبق للנגمات (i) في وحدة العرض **CUSTOM**.

- **GPB 18V-5 C**: في بيان مستوى الارتفاع/العمق (d) يظهر **TRE** وتومض القيمة المالية لمستوى الارتفاع. أدر مفتاح الساعة (14) لتغيير القيمة المضبوطة.

في بيان مستوى الارتفاع/العمق (d) يظهر الآن **BAS**، كما تومض القيمة المالية لمستوى العمق. قم بتغيير مستوى العمق وتخزينه كما هو مشروع في مستوى الارتفاع.

- **GPB 18V-5 SC**: في البيان متعدد الوظائف (k) يظهر **Treble** وتومض القيمة المالية لمستوى الارتفاع. أدر مفتاح القائمة (22) لتغيير مستوى الارتفاع. اضغط مفتاح القائمة (22) لتخزين القيمة المضبوطة.

في البيان المتعدد الوظائف (k) يظهر الآن **Bass**، كما تظهر القيمة المالية لمستوى العمق. قم بتغيير مستوى العمق وتخزينه كما هو مشروع في مستوى الارتفاع.

- بعد تخزين وضع ضبط العمق أو بعد 10 ثوان من آخر ضغطة على مفتاح الساعة (14)/مفتاح القائمة (22) ينتقل الراديو مرة أخرى إلى بيان وحدة العرض القياسي.

#### اختيار مصدر الصوتيات

لاختيار مصدر صوتيات كرر الضغط على مفتاح المصدر (18) إلى أن يظهر مصدر الصوتيات الداخلي أو الخارجي المرغوب في وحدة العرض:

- **DAB**: الراديو الرقمي عن طريق **DAB+** (**GPB 18V-5 SC**).

- **FM**: الراديو التناظري عن طريق **FM**,

- **AUX**: مصدر صوت خارجي (مثل مشغل أسطوانات **CD**) عن طريق المقبس 3,5 مم **AUX IN (10)** الموجود في درج الوسائط،

- **Bluetooth**: مصدر صوتيات خارجي (مثل الهاتف الذكي) من خلال الاتصال عبر **Bluetooth®**.

يمكن التعرف على مصدر الصوتيات التالي عن طريق بيان مصدر الصوتيات (h) أو بيان **Bluetooth® (g)**.

#### ضبط/تخزين محطات الراديو **DAB+** (**GPB 18V-5 SC**)

لاختيار مصدر الصوتيات محطات راديو **DAB+** كرر الضغط على مفتاح المصدر (18) إلى أن يظهر بيان مصدر الصوت **DAB (h)**.

**"REPLACE AA BATTERY WHEN UNIT NO LONGER KEEPS CORRECT TIME"**  
بتغيير البطاريات الصادة، عندما يتعذر تخزين الوقت بالراديو.

قم بتغيير كل البطاريات في نفس الوقت. اقتصر على استخدام البطاريات من نفس النوع والقدرة.

◀ **أخرج البطاريات الصادة من الراديو إذا كنت تنوي عدم استخدامها لفترة طويلة نسبيًا.**  
البطاريات الصادة يمكن أن تصدأ وتفرغ شحنتها ذاتيا في حالة تخزينها في الراديو لفترة طويلة نسبيًا.

## التشغيل

◀ **احرص على حماية الراديو من التعرض للماء بشكل مباشر.** يزداد خطر التعرض للصددمات الكهربائية في حالة تسرب الماء إلى الجزء العلوي من الراديو.

◀ **احرص قدر الإمكان على أن يظل غطاء المركم وغطاء درج الوسائط وأغطية وصلات التيار المتردد في وضع الغلق.** تعمل الأغطية على حماية الراديو من الماء والأتربة.

## تشغيل الصوتيات

### التشغيل والإطفاء

لغرض تشغيل الراديو اضغط على زر التشغيل والإطفاء (15). يتم تفعيل وحدة العرض (16) وتشغيل مصدر الصوتيات الذي كان مضبوطا عند آخر إيقاف للراديو.

لغرض إطفاء الراديو، اضغط على زر التشغيل والإطفاء مرة أخرى (15). يتم تخزين وضع الضبط المالي لمصدر الصوتيات.

### ضبط شدة الصوت

بعد تشغيل الراديو يتم دائما ضبط درجة منخفضة لشدة الصوت.

لزيادة شدة الصوت أدر مفتاح الساعة (14) (**GPB 18V-5 C**) أو مفتاح القائمة (22) (**GPB 18V-5 SC**) في اتجاه عقارب الساعة، ولتقليل شدة الصوت أدره عكس اتجاه عقارب الساعة.

يظهر وضع ضبط شدة الصوت بقيمة تتراوح بين 0 و 30 في وحدة العرض. قم بضبط شدة الصوت على قيمة منخفضة قبل ضبط محطة راديو أو تغييرها، وعلى قيمة متوسطة قبل تشغيل مصدر صوتيات خارجي.

لإيقاف الصوت يمكنك الضغط لوهلة قصيرة على زر كتم الصوت (12). يظهر في وحدة العرض مابين كتم الصوت (f).

لتشغيل الصوت مرة أخرى إما أن تضغط مجددا لوهلة قصيرة على زر كتم الصوت أو أن تدبر مفتاح الساعة (14) (**GPB 18V-5 C**) أو مفتاح القائمة (22) (**GPB 18V-5 SC**) في اتجاه عقارب الساعة.

### ضبط النغمات

لتشغيل النغمات بشكل مثالي تم دمج معادل صوت في الراديو.

يمكنك تغيير مستوى الارتفاع ومستوى العمق يدويًا أو استخدام أوضاع الضبط المسبقة للنغمات لمختلف

- 5 ثوان، بعدها يتم استكمال البحث حتى نهاية نطاق التردد. لإلغاء البحث عن محطات اضغط لوهلة قصيرة على زر البحث نمو الأسفل (13) أو زر البحث نمو الأعلى (19).
- لغرض تخزين المحطة الإذاعية المضبوطة استمر في الضغط على زر حفظ البرامج (17) لموضع التخزين المرغوب، إلى أن يظهر رقم موضع التخزين في بيان موضع التخزين (c).
  - لغرض التخزين والبحث الأوتوماتيكي لأقوى المحطات اضغط على زر البحث نمو الأسفل (13) وزر البحث نمو الأعلى (19) في نفس الوقت. يقوم الراديو بفحص جميع المحطات التي يمكن استقبالها، ويقوم بتخزين المحطات الأربع ذات أفضل جودة استقبال على مواضع حفظ البرامج من 1 حتى 4. يرجى أثناء ذلك مراعاة أن المحطات التي قد تكون المخزنة بالفعل سيتم استبدالها. في حالة انتهاء البحث يتم تشغيل المحطة المخزنة 1 على موضع حفظ البرامج 1.
  - لغرض تشغيل المحطة المخزنة اضغط لوهلة قصيرة على أحد أزرار حفظ البرامج (17). يظهر رقم موضع التخزين في بيان موضع التخزين (c).

#### ضبط اتجاه قضيب الهوائي

يتم توريد الراديو وقضيب الهوائي مركب به (30). عند تشغيل الراديو عن طريق UKW قم بتحريك قضيب الهوائي في الاتجاه الذي يتيح لك أفضل جودة استقبال.

إذا لم تتوفر جودة استقبال كافية، فضع الراديو في مكان تتوفر به جودة استقبال أفضل.

**ملحوظة:** عند تشغيل الراديو في محيط قريب مباشرة من محطات لاسلكية أو أجهزة لاسلكية أو أية أجهزة إلكترونية أخرى، فقد يؤدي ذلك إلى حدوث تشويشات على استقبال الراديو.

#### توصيل مصادر الصوتيات الخارجية عن طريق منفذ AUX

افتح ذراع الإقفال (8) وافتح الغطاء (7) الخاص بدرج الوسائط. أدخل القابس 3,5 مم لكابل AUX (9) في مقبس AUX IN (10). قم بتوصيل كابل AUX بمصدر صوتيات مناسب.

لتشغيل مصدر الصوتيات AUX كرر الضغط على مفتاح المصدر (18) إلى أن يظهر بيان مصدر الصوتيات (h) AUX.

للحماية من الاتساخات أغلق الغطاء (7) الخاص بدرج الوسائط مرة أخرى، وقم بتأمين قفله عند خلع قابس كابل AUX.

في حالة المقاس الملائم يمكنك تخزين مصدر الصوتيات الموصل عن طريق مقبس AUX في درج الحفظ (6) أيضًا.

في حالة الضغط على أحد أزرار حفظ البرامج (17) أثناء تشغيل AUX ينتقل الراديو إلى المحطة المخزنة في آخر نوع تشغيل راديو.

#### تشغيل مصادر الصوتيات الخارجية/التحكم فيها عن طريق Bluetooth®

لتشغيل مصدر صوتيات (على سبيل المثال الهاتف الذكي) من خلال Bluetooth® إما أن تكرر الضغط على مفتاح المصدر (18) إلى أن يظهر البيان Bluetooth® (g) في وحدة العرض، أو أن تضغط

بعد عمليةتهيئة قصيرة يتم تشغيل آخر محطة راديو تم تشغيلها.

يظهر اسم المحطة في كل مرة في السطر العلوي بالبيان متعدد الوظائف (k). يمكن في وظيفة القائمة ضبط أي المعلومات الإضافية سيتم إظهارها في السطر السفلي بالبيان متعدد الوظائف.

- لغرض تغيير المحطة أدر مفتاح المصدر (18) إلى أن تظهر المحطة المرغوبة في وحدة العرض. اضغط على مفتاح المصدر (18) لتأكيد الاختيار. ينتقل الراديو إلى المحطة المرغوبة.

لتغيير المحطات يمكن كبديل الضغط على زر البحث نمو الأسفل (13) أو زر البحث نمو الأعلى (19).

- لغرض تخزين المحطة الإذاعية المضبوطة استمر في الضغط على زر حفظ البرامج (17) لموضع التخزين المرغوب، إلى أن يظهر رقم موضع التخزين في بيان موضع التخزين (c).

- لغرض تشغيل المحطة المخزنة اضغط لوهلة قصيرة على أحد أزرار حفظ البرامج (17). يظهر رقم موضع التخزين في بيان موضع التخزين (c).

**ملحوظة:** في حالة وجود مشاكل في الاستقبال يمكنك تشغيل البحث عن محطات DAB+ يدويًا.

للقيام بذلك إما أن تختار <Auto Scan> في القائمة أو تضغط على زر البحث نمو الأسفل (13) وزر البحث نمو الأعلى (19) في نفس الوقت. بعد انتهاء البحث عن المحطات يتم تخزين 4 محطات على مواضع حفظ البرامج من 1 حتى 4. يتم أثناء ذلك استبدال المحطات المخزنة بالفعل.

في حالة عدم إمكانية العثور على محطات راديو DAB + يظهر <No DAB Station - Please Auto Scan> في البيان متعدد الوظائف (k).

#### ضبط/تخزين محطات الراديو FM

لاختيار مصدر الصوتيات محطات راديو FM كرر الضغط على مفتاح المصدر (18) إلى أن يظهر بيان مصدر الصوت (h) FM.

GPB 18V-5 C: أثناء الضبط يظهر تردد الراديو في بيان الوقت (j). ثم في بيان تردد الراديو (a).

GPB 18V-5 SC: يظهر تردد المحطة المشغلة حاليًا في كل مرة في السطر العلوي بالبيان متعدد الوظائف (k). يمكن في وظيفة القائمة ضبط أي المعلومات الإضافية سيتم إظهارها في السطر السفلي بالبيان متعدد الوظائف.

عند توفر استقبال قوي بدرجة كافية لإشارة مناسبة يتحول الراديو أوتوماتيكيًا إلى وضع استقبال الاستريو، يظهر في وحدة العرض بيان استقبال الاستريو (e).

- لغرض ضبط محطة معينة أدر مفتاح المصدر (18)، إلى أن يظهر التردد المرغوب أو المحطة المرغوبة في وحدة العرض.

- لغرض البحث عن المحطة التالية ذات الإشارة الأقوى اضغط لوهلة قصيرة على زر البحث نمو الأسفل (13) أو زر البحث نمو الأعلى (19). تظهر المحطة التالية التي تم العثور عليها في وحدة العرض، ويتم تشغيلها.

- لغرض البحث عن كافة المحطات ذات الإشارة الأقوى اضغط على زر البحث نمو الأسفل (13) أو زر البحث نمو الأعلى (19) لمدة تزيد عن 0,5 ثانية. يتم تشغيل كل محطة تم العثور عليها لمدة

يمكنك الاختيار بين صيغة الوقت 12 ساعة <12H> و 24 ساعة <24H>، بالإضافة لضبط الساعات والدقائق.

التنقل في القائمة:

- تغيير أوضاع ضبط القائمة: أدر مفتاح الساعة (14).
- تخزين أوضاع ضبط القائمة: اضغط على مفتاح الساعة.
- بعد تخزين وضع ضبط الدقائق أو بعد 10 ثوان من آخر ضغطة على مفتاح الساعة ينتقل الراديو مرة أخرى إلى تشغيل الصوتيات.
- عندما يتعدّر تخزين الوقت بالراديو فقم بتغيير البطاريات الصادة.

#### وظيفة إعادة الضبط (GPB 18V-5 C)

لإرجاع جميع أوضاع الضبط بالراديو إلى أوضاع ضبط المصنّع (إعادة الضبط) اضغط على مفتاح الساعة (14) لمدة تزيد عن 0,5 ثانية. يظهر في وحدة العرض <RS>.

أدر مفتاح الساعة (14) للاختيار بين إعادة الضبط <YES> والعودة إلى أوضاع الضبط الحالية <NO>. قم بتأكيد الاختيار من خلال الضغط على مفتاح الساعة.

#### تغيير أوضاع ضبط القائمة (GPB 18V-5 SC)

للوصول إلى وظيفة القائمة اضغط على مفتاح القائمة (22).

التنقل في القائمة:

- التصفّح داخل القائمة: أدر مفتاح القائمة (22).
- اختيار وضع ضبط القائمة وتخزينه: اضغط على مفتاح القائمة (22).
- الانتقال إلى قائمة فرعية: اضغط على مفتاح القائمة (22).
- الرجوع من القائمة الفرعية إلى قائمة من مستوى أعلى: اضغط على زر البحث نمو الأسفل (13). في حالة الوصول إلى أعلى مستوى للقوائم يعود الراديو إلى تشغيل الصوتيات.

لمغادرة وظيفة القائمة في المستوى المرغوب والرجوع إلى تشغيل الصوتيات استمر في الضغط على زر البحث نمو الأسفل (13) لمدة تزيد عن 1 ثانية. كبديل ينتقل الراديو بعد 10 ثوان من آخر ضغطة زر أوتوماتيكياً إلى تشغيل الصوتيات. إذا لم يعد من الممكن تخزين أوضاع ضبط القوائم عند إيقاف الراديو فقم بتغيير البطاريات الصادة.

#### خيارات القائمة (GPB 18V-5 SC)

اختيار القوائم مرتبط جزئياً بنوع تشغيل الصوتيات الذي يعمل به الراديو. داخل القوائم يتم في كل مرة عرض اسم القائمة في السطر العلوي بالبيان متعدد الوظائف (k) ووضع الضبط الذي يمكن اختياره في السطر السفلي.

#### <Set Time>

**قائمة الوقت:** يمكنك الاختيار بين صيغة الوقت 12 ساعة <12 Hour Mode> و 24 ساعة <24 Hour Mode> وضبط الوقت يدوياً. في حالة اختيار محطة راديو في مصدر الصوتيات DAB تنقل بيان الوقت، يتم اعتماد الوقت أوتوماتيكياً.

#### <Reset All>

**قائمة إعادة الضبط:** يمكنك إرجاع كافة أوضاع ضبط القوائم إلى وضع ضبط المصنّع <Yes> أو الرجوع إلى أوضاع الضبط الحالية <No>.

لوهلة قصيرة على الزر **Bluetooth® (21)** بغض النظر عن مصدر الصوتيات الحالي.

إذا كان الراديو متصلًا بالفعل مع مصدر صوتيات خارجي عبر **Bluetooth®** وكان مصدر الصوتيات هذا متاحًا، يتم أوتوماتيكياً إنشاء اتصال بمصدر الصوتيات هذا. بمجرد وجود الاتصال يضيء البيان **Bluetooth® (g)** باستمرار.

GPB 18V-5 SC: يظهر اسم الجهاز المتصل عبر **Bluetooth®** في السطر العلوي بالبيان متعدد الوظائف (k). يظهر في السطر السفلي النص المنقول بواسطة الجهاز المتصل.

إذا تعذر إنشاء اتصال خلال دقيقتين يتم إلغاء إنشاء الاتصال ويومض البيان **Bluetooth® (g)** باستمرار.

GPB 18V-5 SC: في البيان متعدد الوظائف (k) يظهر <Not connected>. بعد 17 دقيقة أخرى دون إنشاء اتصال يتوقف الراديو أوتوماتيكياً.

إنشاء اتصال جديد عبر **Bluetooth®**:

- لإنشاء اتصال بمصدر صوتيات خارجي اضغط على الزر **Bluetooth® (21)** لمدة تزيد عن 0,5 ثانية. يمكن هذا أيضاً أثناء عملية بحث أو عندما يكون الاتصال موجوداً أو عند التشغيل باستخدام مصدر صوتيات آخر.

- يبدأ الراديو عملية البحث. أثناء عملية البحث يومض البيان **Bluetooth® (g)**.

- قم بتفعيل الاتصال عن طريق مصدر الصوتيات الخارجي. هذا يمكن مع الهاتف الذكي في المعتاد داخل الإعدادات في القائمة **Bluetooth®**. يظهر الراديو كمصدر متاح باسم **GPB 18V-5 C xxxx** أو **GPB 18V-5 SC xxxx**. يرجى الرجوع إلى دليل تشغيل مصدر الصوتيات الخاص بك/هاتفك الذكي. بمجرد وجود اتصال عبر **Bluetooth®** يضيء البيان **Bluetooth® (g)** باستمرار.

يمكن التحكم في مصدر الصوتيات الموصل عن طريق **Bluetooth®** بواسطة الراديو أيضاً:

- لغرض اختيار مقطع وتشغيله كزر الضغط على زر البحث نمو الأعلى (19) أو زر البحث نمو الأسفل (13) لوهلة قصيرة إلى أن يتم الوصول إلى المقطع المرغوب. يبدأ تشغيل المقطع المختار أوتوماتيكياً.

- لغرض قطع التشغيل اضغط على زر كتم الصوت (12). يظهر في وحدة العرض مبدن كتم الصوت (f).

- لغرض استئناف التشغيل، اضغط على زر كتم الصوت (12) مجدداً، و قم بتغيير شدة الصوت أو اضغط على زر البحث نمو الأعلى (19) أو زر البحث نمو الأسفل (13).

- لغرض التقديم والإرجاع داخل المقطع احتفظ بزر البحث نمو الأعلى (19) أو زر البحث نمو الأسفل (13) مضغوطة إلى أن يتم الوصول إلى الموضع المرغوب في المقطع.

أثناء التشغيل عبر **Bluetooth®** في حالة الضغط على أحد أزرار حفظ البرامج (17) ينتقل الراديو إلى المحطة المخزنة في آخر نوع تشغيل راديو.

#### ضبط بيان الوقت (GPB 18V-5 C)

للوصول إلى بيان الوقت في القائمة اضغط لوهلة قصيرة على مفتاح الساعة (14).

المذكورة في الجدول التالي (انظر الكتابة المدونة أسفل على العلبة أسفل أغطية الحماية (4)):

رقم الصنف	مجموع أقصى استهلاك للتيار الكهربائي (بالأمبير)
3 601 DA4 000	15
3 601 DA4 100	15
3 601 DA4 170	12
3 601 DA4 1W0	15
3 601 DA4 130	9
3 601 DA4 140	9

أفتح غطاء حماية (4) خاص بوصلات التيار المتردد وأدخل قابس الجهاز الكهربائي الخارجي في المقبس الكهربائي (5) الخاص بالراديو.

### إرشادات العمل

#### ملاحظات للتعامل مع المرمم بطريقة مثالية

قم بحماية المرمم من الرطوبة والماء.  
لا تقم بتخزين المرمم إلا في نطاق درجة حرارة يقع بين 20°م وحتى 50°م. لا تترك المرمم في السيارة في فصل الصيف مثلاً.  
نظف فتحات التهوية بالمرمم من فترة لأخرى، بواسطة فرشاة طرية ونظيفة وجافة.  
إذا انخفضت فترة التشغيل بعد الشحن بدرجة كبيرة فهذا يعني أن المرمم قد استهلك وأنه يجب استبداله.  
تراجع الإرشادات عند التخلص من العدد.

## الصيانة والخدمة

### الصيانة والتنظيف

حافظ على نظافة الراديو كي يعمل بشكل جيد وآمن. إذا تطلب الأمر استبدال خط الإمداد، فينبغي أن يتم ذلك من قبل شركة **Bosch** أو من قبل مركز خدمة الزبائن المعتمد لشركة **Bosch** للعدد الكهربائية، لتجنب التعرض للمخاطر.  
امسح الأوساخ بواسطة قطعة نسيج طرية ورطبة. لا تستخدم مواد تنظيف أو مواد مذيبة.

### خدمة العملاء واستشارات الاستخدام

يجب مركز خدمة العملاء على الأسئلة المتعلقة بإصلاح المنتج وصيانته، بالإضافة لقطع الغيار. تجد الرسوم التوضيحية والمعلومات الخاصة بقطع الغيار في الموقع: [www.bosch-pt.com](http://www.bosch-pt.com)

يسر فريق Bosch لاستشارات الاستخدام مساعدتك إذا كان لديك أي استفسارات بخصوص منتجاتنا وملحقاتها.

يلزم ذكر رقم الصنف ذو الحانات العشر وفقاً للوحة صنع المنتج عند إرسال أية استفسارات أو طلبيات قطع غيار.

### المغرب

Robert Bosch Morocco SARL  
53 شارع الملازم محمد محروود  
20300 الدار البيضاء

**<Auto Scan>** (مع مصدر الصوتيات (DAB) قائمة البحث الأوتوماتيكي عن المحطات: يمكنك تشغيل بحث أوتوماتيكي عن المحطات.

**<Manual Tune>** (مع مصدر الصوتيات (DAB) قائمة المواءمة اليدوية: يمكنك ضبط التردد المرغوب يدوياً.

**<Display Type>** (مع مصدر الصوتيات (DAB) قائمة نوع البيانات: يمكنك اختيار النص الذي سيظهر في السطر السفلي بالبيان متعدد الوظائف (k):

- نص المعلومات الذي يتم بثه من قبل محطة الراديو **<Dynamic Label>**,
- تردد المحطة **<Frequency>**,
- قوة الإشارة **<Signal Strength>**,
- نوع البرنامج الذي يتم بثه من قبل محطة الراديو **<Program Type>**.

**<Display Type>** (مع مصدر الصوتيات (FM) قائمة نوع البيانات: يمكنك اختيار النص الذي سيظهر في السطر السفلي بالبيان متعدد الوظائف (k):

- نص المعلومات الذي يتم بثه من قبل محطة الراديو **<Radio Text>**,
- اسم المحطة **<Program Service>**,
- نوع البرنامج الذي يتم بثه من قبل محطة الراديو **<Program Type>**.

### إمداد الأجهزة الخارجية بالكهرباء

#### وصلة USB

باستخدام وصلة USB يمكن شحن الأجهزة التي يمكن إمدادها بالكهرباء عن طريق منفذ USB (مثل مختلف أنواع الهواتف الجوّالة). يبلغ المد الأقصى لتيار الشحن 2,1 أمبير.

افتح ذراع الإقفال (8) وافتح الغطاء (7) الخاص بدرج الوسائط. قم بتوصيل وصلة USB الخاصة بالجهاز الخارجي عن طريق كابل USB مناسب بمقبس شحن USB (11) الخاص بالراديو.

عند التشغيل باستخدام المرمم لا يمكن شحن الجهاز الخارجي إلا إذا كان الراديو مشغلاً.

إذا كان المقاس مناسباً يمكن تخزين الجهاز الخارجي أثناء الشحن في درج الحفظ (6). في حالة تعرض الجهاز الخارجي للسخونة أثناء الشحن دع الغطاء (7) الخاص بدرج الوسائط مفتوحاً وذلك لحماية الجهاز الخارجي من السخونة المفرطة.

عند انتهاء عملية الشحن أو خلع كابل USB قم بخلق الغطاء (7) مرة أخرى لحماية الراديو من الاتساخات.

#### وصلة التيار المتردد

يمكن بواسطة وصلات التيار المتردد تشغيل أجهزة كهربائية خارجية أخرى. قد تختلف المقابس الكهربائية وفقاً للمعايير الخاصة بكل دولة.

لا يمكن إمداد أجهزة خارجية بالكهرباء عن طريق وصلة التيار المتردد إلا إذا كان الراديو موصلاً بالشبكة الكهربائية، وليس عن طريق المرمم المركب. إذا كان الراديو موصلاً بالشبكة الكهربائية يضيء مصباح الكنترول الأخضر (3) للتأكيد.

لا يجوز أن يتخطى مجموع أقصى استهلاك مسموح به للتيار الكهربائي للأجهزة الكهربائية الموصلة القيمة

الهاتف: +212 5 29 31 43 27  
البريد الإلكتروني: sav.outillage@ma.bosch.com

**تجد المزيد من عناوين الخدمة تحت:**  
www.bosch-pt.com/serviceaddresses

## النقل

تخضع مراكم إيونات الليثيوم المركبة لأحكام قانون المواد الخطيرة. يسمح للمستخدم أن يقوم بنقل المراكم على الطرقات دون التقيد بأية شروط إضافية.

عندما يتم إرسالها عن طريق طرف آخر (مثلا: الشحن الجوي أو شركة شحن)، يتوجب التقيد بشروط خاصة بصدد التغليف ووضع العلامات. ينبغي استشارة خبير متخصص بنقل المواد الخطيرة عندما يرغب بتحضير المرمك المراد شحنه في هذه الحالة.

لا تقوم بشحن المراكم إلا إذا كان هيكلها الخارجي سليماً. قم بتغطية الملامسات المكشوفة من بلاصقات، وقم بتغليف المرمك بحيث لا يتحرك في الطرد. يرجى أيضاً مراعاة التشريعات المحلية المتعلقة إن وجدت.

## التخلص من العدة الكهربائية

ينبغي التخلص من أجهزة الراديو والمراكم/البطاريات والتوابع ومواد التغليف بطريقة محافظة على البيئة عن طريق تسليمها لمراكز النفايات القابلة لإعادة التصنيع.



لا تلق بأجهزة الراديو والمراكم/البطاريات ضمن النفايات المنزلية.



## فقط لدول الاتحاد الأوروبي:

حسب التوجيه الأوروبي 2012/19/EU، يجب أن يتم جمع أجهزة الراديو غير الصالحة للاستعمال، وحسب التوجيه الأوروبي 2006/66/EC يجب أن يتم جمع المراكم/البطاريات التالفة أو المستهلكة كل على حدة ليتم التخلص منها بطريقة محافظة على البيئة عن طريق إعادة استغلالها.

## المراكم/البطاريات:

### أيونات الليثيوم:

يرجى مراعاة الإرشادات الواردة في جزء النقل (انظر „النقل“، الصفحة 229).

خارج شده از باتری میتواند باعث التهاب پوست و سوختگی شود.

◀ **بوسیله ی اشیاء تیز مانند میخ یا پیچکوشنی یا تأثیر نیروی خارجی ممکن است باتری آسیب ببیند.** ممکن است اتصالی داخلی رخ دهد و باتری آتش گیرد، دود کند، منفجر شود یا بیش از حد داغ گردد.

◀ **در صورت عدم استفاده از باتری باید آنرا از گیره های فلزی، سکه، کلید، میخ، پیچ و دیگر وسائل کوچک فلزی دور نگه دارید، زیرا این وسائل ممکن است باعث ایجاد اتصالی شوند.** ایجاد اتصالی بین دو قطب باتری (ترمینالهای باتری) میتواند باعث سوختگی و ایجاد حریق شود.

◀ **تنها از باتری برای محصولات تولیدی شرکت استفاده کنید.** فقط در اینصورت باتری در برابر خطر اعمال فشار بیش از حد محافظت میشود.

◀ **باتری را تنها توسط دستگاههای شارژ توصیه شده از طرف تولید کننده استفاده کنید.** چنانچه از شارژی که برای نوع خاصی از باتری ها در نظر گرفته شده است، جهت شارژ باتریهای دیگر استفاده شود، خطر آتشسوزی وجود دارد.

باتری را در برابر حرارت، از جمله در برابر تابش مداوم خورشید و همچنین در برابر آتش، آلودگی، آب و رطوبت محفوظ بدارید. خطر اتصالی و انفجار وجود دارد.



علامت نامی **Bluetooth®** همانند علامت های تصویری (لوگوها)، نشانههای ثبت شده و متعلق به **Bluetooth SIG, Inc** می باشند. هر گونه استفاده از این علائم نامی/نشانهها، توسط شرکت **Robert Bosch Power Tools GmbH** تحت لیسانس انجام میشوند.

## توضیحات محصول و کارکرد

به تصویرهای واقع در بخشهای اول دفترچه راهنما توجه کنید.

### تصاویر اجزاء دستگاه

شماره گذاری تصاویر اجزاء دستگاه بر اساس تصاویر رادیو در صفحه تصاویر است.

- (1) بلندگو
- (2) دسته حمل و نقل
- (3) چراغ کنترل اتصال جریان برق متناوب
- (4) دریوش اتصال جریان برق متناوب
- (5) پریز اتصال جریان برق متناوب (Power Outlets)
- (6) محفظه نگهداری
- (7) دریوش محفظه رسانه (Digital Media Bay)
- (8) اهرم قفل کردن دریوش محفظه رسانه
- (9) کابل AUX
- (10) سوکت AUX-IN
- (11) سوکت شارژ USB
- (12) دکمه "Mute" (قطع صدا)

## فارسی

### دستورات ایمنی



**تمامی نکات ایمنی و دستورالعمل ها را بخوانید.** اشتباهات ناشی از عدم رعایت نکات ایمنی و دستورالعمل ها ممکن است باعث برق گرفتگی، سوختگی و/یا سایر جراحات های شدید شود.

از تمامی نکات ایمنی و دستورالعمل ها به منظور استفاده در آینده خوب نگهداری کنید.

◀ **قبل از هر بار استفاده، رادیو، کابل و دوشاخه را بررسی کنید.** در صورت تشخیص هرگونه آسیب دیدگی، از رادیو استفاده نکنید. رادیو و دوشاخه را خودتان باز نکنید و برای تعمیر دستگاه فقط به متخصصین حرفه ای مراجعه و از قطعات یدکی اصل استفاده کنید. رادیوهای آسیب دیده و کابل و دوشاخه آسیب دیده، خطر برق گرفتگی را افزایش می دهند.

◀ **دوشاخه باید به پریز ارت دار با دسترسی آسان متصل شود.**

◀ **دوشاخه باید با پریز برق تناسب داشته باشد.** هیچگونه تغییری نباید در دوشاخه ایجاد شود. مبدل دوشاخه نباید برای رادیو استفاده شود. دوشاخه های تغییر داده نشده و پریزهای مناسب، خطر برق گرفتگی را کاهش می دهند.

◀ **زمانی که رادیو به برق متصل است، کابل برق را کاملاً باز کنید.** در غیر این صورت ممکن است کابل برق گرم شود.

◀ **از کابل دستگاه برای اقداماتی چون حمل ابزار الکتریکی، آویزان کردن آن و یا خارج کردن دوشاخه از پریز استفاده نکنید.** کابل را از حرارت، روغن، لبه های تیز و قطعات متحرک دستگاه دور نگه دارید. کابل های آسیب دیده و یا گره خورده، خطر برق گرفتگی را افزایش می دهند.

**رادیو را از باران و رطوبت دور نگه دارید.** نفوذ آب به رادیو خطر برق گرفتگی را افزایش می دهد.



◀ **باتری را باز نکنید.** خطر اتصال کوتاه وجود دارد.

◀ **در صورتیکه باتری آسیب دیده باشد و یا از آن بطور بی رویه استفاده شود، ممکن است از باتری بخارهایی بلند شود.** باتری ممکن است آتش بگیرد یا منفجر شود. در این حالت هوای محیط را تازه کنید؛ اگر احساس ناراحتی کردید، به پزشک مراجعه نمایید. استنشاق این بخارها ممکن است به مجاری تنفسی شما آسیب برساند.

◀ **کاربری اشتباه باتری میتواند باعث خروج مایعات از آن شود.** از هرگونه تماس با این مایعات خودداری کنید. در صورت تماس اتفاقی با آن، دست خود و یا محل تماس را با آب بشوئید. در صورت آلوده شدن چشم با این مایع، باید به پزشک مراجعه کنید. مایع

(30) میله آنتن  
 (A) کلیه متعلقاتی که در تصویر و یا در متن آمده است، بطور معمول همراه دستگاه ارائه نمی شود. لطفاً لیست کامل متعلقات را از فهرست برنامه متعلقات اقتباس نمایند.

#### اجزای نشانگرها

- (a) نشانگر فرکانس رادیو (GPB 18V-5 C)  
 (b) نشانگر وضعیت شارژ باتری قابل شارژ  
 (c) نشانگر مکان ذخیره سازی  
 (d) نشانگر سطح تریبل/باس (GPB 18V-5 C)  
 (e) نشانگر دریافت استریو  
 (f) نشانگر بی صدا کردن  
 (g) نشانگر Bluetooth®  
 (h) نشانگر منبع صوتی  
 (i) نشانگر پیش تنظیم صدا  
 (j) نمایشگر زمان  
 (k) نشانگر چند منظوره (GPB 18V-5 SC)

- (13) دکمه جستجو رو به عقب  
 (14) دکمه "Clock" (ساعت) (GPB 18V-5 C)  
 (15) دکمه روشن/خاموش  
 (16) صفحه نمایشگر  
 (17) دکمه های ذخیره سازی برنامه  
 (18) دکمه "Source" (منبع)  
 (19) دکمه جستجو رو به جلو  
 (20) دکمه "Equalizer" (اکولایزر)  
 (21) دکمه Bluetooth®  
 (22) دکمه "Menu" (منو) (GPB 18V-5 SC)  
 (23) قفل درپوش محفظه باتری  
 (24) درپوش محفظه باتری (باتری جایگزین)  
 (25) دکمه آزاد سازی باتری قابل شارژ<sup>(A)</sup>  
 (26) باتری قابل شارژ<sup>(A)</sup>  
 (27) درپوش باتری قابل شارژ (Battery Bay)  
 (28) اهرم قفل کردن درپوش باتری قابل شارژ  
 (29) نگهدارنده باتری

#### مشخصات فنی

GPB 18V-5 SC	GPB 18V-5 C	رادیو کارگاه ساختمانی	
3 601 DA4 1..	3 601 DA4 0..		شماره فنی
●	-		دریافت DAB+
			ولتاژ عملکرد
230/110	230/110	V	- هنگام کار با شبکه برق
18	18	V	- هنگام عملکرد با باتری قابل شارژ
4 × 5	4 × 5	W	توان نامی تقویت کننده
87,5-108	87,5-108	MHz	محدوده دریافت موج FM
174,928-239,200	-	MHz	محدوده دریافت DAB+
Bluetooth® 5.0	Bluetooth® 5.0		سازگاری Bluetooth®
2402-2480	2402-2480	MHz	محدوده فرکانس عملکرد Bluetooth®
8	8	mW	حداکثر توان ارسال Bluetooth®
2 × 1,5 V LR6 (AA)	2 × 1,5 V LR6 (AA)		باتری های جایگزین
9,2-10,2 <sup>(A)</sup>	9,2-10,2 <sup>(A)</sup>	kg	وزن مطابق استاندارد EPTA-Procedure 01:2014
I/⊕	I/⊕		کلاس ایمنی
0 ... +35	0 ... +35	°C	دمای توصیه شده محیط هنگام شارژ
0 ... +35	0 ... +35	°C	دمای مجاز محیط هنگام کار
-20 ... +50	-20 ... +50	°C	دمای مجاز محیط هنگام انبار کردن
GBA 18V... ProCORE18V...	GBA 18V... ProCORE18V...		باتری های قابل شارژ توصیه شده
GAL 18... GAX 18... GAL 36...	GAL 18... GAX 18... GAL 36...		شارژرهای توصیه شده

(A) بسته به نوع باتری کاربردی

ظرفیت	نشانگر
80-100 %	
60-80 %	
40-60 %	
20-40 %	
5-20 %	
0-5 %	

**نشانگر وضعیت شارژ باتری روی باتری قابل شارژ**  
اگر باتری قابل شارژ رادیو برداشته شود، وضعیت شارژی می تواند به وسیله LED های سبز رنگ نشانگر وضعیت شارژ روی باتری قابل شارژ نمایش داده شود.

جهت به نمایش در آمدن وضعیت شارژ، دکمه نشانگر وضعیت شارژ یا را فشار دهید.  
چنانچه پس از فشردن دکمه نشانگر وضعیت شارژ هیچ LED روشن نشود، باتری خراب است و باید تعویض گردد.

#### نوع باتری GBA 18V...



ظرفیت	LED ها
60-100 %	3 چراغ ممتد سبز
30-60 %	2 چراغ ممتد سبز
5-30 %	1 چراغ ممتد سبز
0-5 %	1 چراغ چشمک زن سبز

#### نوع باتری ProCORE18V...



ظرفیت	LED ها
80-100 %	5 چراغ ممتد سبز
60-80 %	4 چراغ ممتد سبز
40-60 %	3 چراغ ممتد سبز
20-40 %	2 چراغ ممتد سبز
5-20 %	1 چراغ ممتد سبز
0-5 %	1 چراغ چشمک زن سبز

#### قرار دادن/تعویض باتری جایگزین

برای ذخیره ساعت و سایر تنظیمات در رادیو، باید باتری های جایگزین گذاشته شوند. برای این منظور استفاده از باتری های الکالین منیزیم توصیه می شود.

اهرم قفل کردن (28) قاب باتری قابل شارژ را باز کنید و قاب باتری قابل شارژ (27) را باز کنید. در صورت لزوم باتری قابل شارژ (26) را بردارید.

## تأمین انرژی رادیو

تأمین انرژی رادیو توسط اتصال به شبکه برق یا از طریق باتری قابل شارژ لیتیوم یونی (26) انجام می شود.

اگر از باتری قابل شارژ برای تأمین انرژی استفاده شود، عملکردهای حالت رادیو و تأمین انرژی دستگاه های خارجی فقط از طریق اتصال USB تعبیه شده وجود دارد.

### عملکرد با اتصال شبکه برق

◀ **به ولتاژ برق شبکه توجه کنید!** ولتاژ منبع جریان برق باید با مقادیر مندرج در پرچسب رادیو مطابقت داشته باشد. رادیوهای مشخص شده با 230 ولت می توانند با ولتاژ 220 ولت نیز کار کنند.

### عملکرد با باتری قابل شارژ

◀ **تنها شارژرهای ذکر شده در مشخصات فنی را بکار برید.** تنها این شارژرها با باتری های لیتیوم یونی (Li-Ion) قابل استفاده در رادیوی شما مطبوع می باشند.

**نکته:** استفاده از باتری های نامتناسب با رادیو ممکن است منجر به بروز خطا در عملکرد یا آسیب دیدگی رادیو شود.

باتری قابل شارژ لیتیوم یونی از طریق "Electronic Cell Protection (ECP)" (سیستم حفاظت الکترونیک) در برابر خالی شدن حفاظت می شود. در صورت تخلیه شارژ باتری، رادیو توسط یک سیستم حفاظتی خاموش می شود.

◀ **پس از خاموش شدن رادیو توسط سیستم حفاظتی، آن را دوباره روشن نکنید.** ممکن است باتری قابل شارژ آسیب ببیند.

### تعویض باتری قابل شارژ

اهرم قفل کردن (28) قاب باتری قابل شارژ را باز کنید و قاب باتری قابل شارژ (27) را باز کنید. برای خارج کردن باتری، دکمه آزاد سازی باتری قابل شارژ (25) را فشار دهید و باتری را از محفظه باتری بیرون بکشید. **هنگام انجام این کار از اعمال فشار خودداری کنید.**

برای جاگذاری باتری قابل شارژ، آن را تا جایی در نگهدارنده باتری (29) هدایت کنید که اتصالات باتری روی اتصالات نگهدارنده باتری قرار بگیرد. اجازه دهید باتری قابل شارژ جا بیفتد.

قاب باتری قابل شارژ (27) را ببندید و آن را قفل کنید.

### نشانگر وضعیت شارژ باتری قابل شارژ

به هنگام وجود باتری قابل شارژ می توانید وضعیت شارژ باتری (26) را در نمایشگر و در زمانی که باتری قابل شارژ خارج شده باشد روی خود باتری تشخیص دهید.

### نشانگر وضعیت شارژ باتری در صفحه نمایشگر

به محض این که یک باتری قابل شارژ با شارژ کافی جاگذاری شود و رادیو به شبکه برق متصل نباشد، نشانگر وضعیت شارژ باتری قابل شارژ (b) در صفحه نمایشگر ظاهر می شود.



جهت باز کردن درپوش محفظه باتری (24) روی ففل (23) را فشار دهید و درپوش محفظه باتری را بردارید. باتری های جایگزین ارسالی را قرار دهید.

در این حین به نحوه ی صحیح قطبگذاری بر طبق تصویر روی قسمت داخلی درپوش باتری توجه کنید. درپوش محفظه باتری (24) را دوباره قرار دهید.

#### "REPLACE AA BATTERY WHEN UNIT

**NO LONGER KEEPS CORRECT TIME:** اگر ساعت در رادیو دیگر ذخیره نمی شود، باتری های جایگزین را عوض کنید.

همواره همه ی باتری ها را همزمان عوض کنید. تنها از باتری های یک شرکت و با ظرفیت یکسان استفاده نمایید.

از باتری های یک شرکت و با ظرفیت یکسان استفاده نمایید.

#### ◀ در صورت عدم استفاده طولانی مدت از باتری های جایگزین، آن را از رادیو بیرون آورید.

باتری های جایگزین ممکن است در صورت نگه داشتن طولانی مدت در رادیو، دچار خوردگی شده و خود به خود تخلیه شوند.

## عملکرد

#### ◀ از رادیو در برابر تماس مستقیم با آب محافظت کنید.

نفوذ آب به رادیو خطر برق گرفتگی را افزایش می دهد.

#### ◀ درپوش های محفظه باتری، محفظه رسانه و اتصالات جریان برق متناوب را تا حد ممکن بسته نگه دارید.

درپوش های بسته شده، از رادیو در برابر آب و گرد و غبار محافظت می کند.

## عملکرد صوتی

#### روشن/خاموش کردن

جهت روشن کردن رادیو، دکمه روشن/

خاموش (15) را فشار دهید. صفحه نمایشگر (16) فعال می شود و آخرین منبع صوتی تنظیم شده هنگام خاموش شدن رادیو، پخش می شود.

جهت خاموش کردن رادیو، دکمه روشن/

خاموش (15) را دوباره فشار دهید. تنظیم فعلی منبع صوتی ذخیره می شود.

#### تنظیم حجم صدا

پس از روشن شدن رادیو، همیشه حجم کمی از صدا تنظیم شده است.

جهت افزایش حجم صدا، دکمه "Clock" (14)

(GPB 18V-5 C) یا دکمه "Menu" (22)

(GPB 18V-5 SC) را در جهت عقربه های ساعت، برای کاهش حجم صدا، خلاف عقربه های ساعت بچرخانید.

تنظیم حجم صدا با مقداری بین 0 و 30 در صفحه نمایشگر ظاهر می شود. حجم صدا را پیش از تنظیم تعویض ایستگاه رادیو روی مقدار پایین، پیش از شروع یک منبع صوتی خارجی روی مقدار وسط، قرار دهید.

جهت قطع کردن صدا می توانید دکمه "Mute" (12) را کوتاه فشار دهید. در صفحه نمایشگر، نشانگر بی صدا کردن (f) ظاهر می شود.

برای فعال کردن مجدد صدا، یا دکمه "Mute" را کوتاه فشار دهید یا دکمه "Clock" (14)

#### (GPB 18V-5 C) یا دکمه "Menu" (22)

(GPB 18V-5 SC) را جهت عقربه های ساعت بچرخانید.

#### تنظیم صدا

برای پخش بهینه صدا، اکولایزر در رادیو تعبیه شده است.

شما می توانید سطح تریبل و باس را بصورت دستی تغییر دهید یا پیش تنظیمات صدا را برای فهرست موزیک های مختلف استفاده کنید. جهت انتخاب، تنظیمات از پیش برنامه ریزی شده **ROCK, JAZZ, POP** و **CLASSIC** و نیز تنظیمات قابل برنامه ریزی خود به خود **CUSTOM** وجود دارند. تنظیمات صدا برای هر منبع صوتی به طور جداگانه ذخیره می شوند.

برای انتخاب یکی از پیش تنظیمات ذخیره شده صدا، دکمه "Equalizer" (20) را چند بار کوتاه فشار دهید تا تنظیم مورد نظر در نشانگر پیش تنظیم صدا (i) در صفحه نمایشگر ظاهر شود.

#### تغییر تنظیم CUSTOM:

شما می توانید سطح تریبل و باس را در یک منطقه از 5- تا +5 تنظیم کنید.

دکمه "Equalizer" (20) را بیش از 0,5 ثانیه فشار دهید. در نشانگر پیش تنظیم صدا (i) در صفحه نمایشگر **CUSTOM** ظاهر می شود.

GPB 18V-5 C: در نشانگر سطح تریبل/باس (d)

نشانگر **TRE** نشان داده می شود، مقدار کنونی تریبل چشمک می زند. دکمه "Clock" (14) را بچرخانید تا سطح تریبل تغییر کند. دکمه "Clock" (14) را فشار دهید تا مقدار تنظیم شده ذخیره گردد.

در نشانگر سطح تریبل/باس (d) اکنون **BAS** و نیز مقدار کنونی تن صدای پایین نمایش داده می شود. سطح باس را مانند توضیحات سطح تریبل تغییر دهید و ذخیره کنید.

GPB 18V-5 SC: در نشانگر چند منظوره (k) منوی **<Treble>** و مقدار کنونی تن صدای بالا نمایش داده می شود. دکمه "Menu" (22) را بچرخانید تا سطح تریبل تغییر کند. دکمه "Menu" (22) را فشار دهید تا مقدار تنظیم شده ذخیره گردد.

در نشانگر چند منظوره (k) اکنون **<Bass>** و نیز مقدار کنونی باس نمایش داده می شود. سطح باس را مانند توضیحات سطح تریبل تغییر دهید و ذخیره کنید.

پس از ذخیره تنظیم باس یا 10 ثانیه پس از آخرین تأیید دکمه "Clock" (14)/دکمه "Menu" (22) رادیو به صفحه نمایشگر استاندارد باز می گردد.

#### انتخاب منبع صوتی

برای انتخاب منبع صوتی دکمه **Source** (18) را تا جایی فشار دهید که در نمایشگر منبع صوتی دلخواه داخلی یا خارجی نمایش داده شود:

**DAB**: رادیو دیجیتال از طریق **DAB+** (GPB 18V-5 SC).

**FM**: رادیو آنالوگ از طریق موج **FM**,

**AUX**: منبع صوتی خارجی (برای مثال **CD-Player**) از طریق سوکت 3,5 میلیمتری **AUX IN** (10) در محفظه رسانه،

در صورتی که دریافت سیگنال مناسب به اندازه کافی قوی باشد رادیو به طور خودکار روی دریافت استریو تعویض می شود، در صفحه نمایشگر نشانگر دریافت استریو (e) ظاهر می شود.

- برای تنظیم ایستگاه خاص دکمه "Source" (18) را تا جایی بچرخانید که فرکانس مورد نظر یا ایستگاه مورد نظر در صفحه نمایشگر نمایش داده شود.

- برای جستجوی ایستگاه بعدی با قدرت

سیگنال بالا دکمه جستجو رو به عقب (13) یا دکمه جستجو رو به جلو (19) را به مدت کوتاه فشار دهید. ایستگاه پیدا شده بعدی در صفحه نمایشگر نمایش داده شده و پخش می شود.

- برای جستجوی تمامی ایستگاه ها با قدرت

سیگنال بالا دکمه جستجو رو به عقب (13) یا دکمه جستجو رو به جلو (19) را بیش از 0,5 ثانیه فشار دهید. هر ایستگاه پیدا شده برای 5 ثانیه پخش می شود، سپس جستجو تا پایان باند فرکانسی ادامه می یابد. برای لغو کردن جستجوی ایستگاه، دکمه جستجو رو به عقب (13) یا دکمه جستجو رو به جلو (19) را به مدت کوتاه فشار دهید.

- برای ذخیره ایستگاه تنظیم شده دکمه ذخیره سازی برنامه (17) مکان ذخیره سازی دلخواه را تا جایی فشار دهید که شماره مکان ذخیره سازی در نشانگر مکان ذخیره سازی (c) ظاهر شود.

- برای جستجوی خودکار و ذخیره قوی ترین ایستگاه، دکمه جستجو رو به عقب (13) و دکمه جستجو رو به جلو (19) را بطور همزمان فشار دهید. رادیو تمامی ایستگاه های قابل دریافت را بررسی می کند و 4 ایستگاه با بهترین دریافت را در مکان های ذخیره سازی برنامه 1 تا 4 ذخیره می کند، توجه داشته باشید که در این حال ایستگاه هایی که پیش تر ذخیره شده اند در صورت لزوم جایگزین می شوند.

اگر جستجو پایان یابد، ایستگاه ذخیره شده در مکان ذخیره سازی برنامه 1، پخش می شود. - برای پخش ایستگاه ذخیره شده یکی از دکمه های ذخیره سازی برنامه (17) را به مدت کوتاه فشار دهید. شماره مکان ذخیره سازی در نشانگر مکان ذخیره سازی (c) ظاهر می شود.

### تنظیم میله آنتن

رادیو به همراه میله آنتن نصب شده (30) ارسال می شود. به هنگام عملکرد رادیو از طریق FM میله آنتن را در جهتی که امکان بهترین دریافت وجود دارد، حرکت دهید.

اگر دریافت کافی امکان پذیر نیست، رادیو را در یک مکان با بهترین دریافت قرار دهید.

نکته: دریافت رادیو، به هنگام عملکرد رادیو در مجاورت تجهیزات رادیویی، دستگاه های رادیویی یا دیگر دستگاه های الکترونیکی ممکن است دچار اختلال شود.

### اتصال منابع صوتی خارجی از طریق AUX

اهرم قفل کردن (8) را باز کرده و درپوش (7) محفظه رسانه را باز کنید. دوشاخه 3,5 میلیمتری کابل AUX (9) را در AUX IN سوکت (10) وارد کنید. کابل AUX را به منبع صوتی متناسب متصل کنید.

- منبع صوتی خارجی (برای مثال تلفن هوشمند) از طریق اتصال به وسیله Bluetooth®.

منبع صوتی فعلی در نشانگر منبع صوتی (h) یا نشانگر Bluetooth® (g) قابل تشخیص است.

### تنظیم/ذخیره ایستگاه رادیو DAB+ (GPB 18V-5 SC)

برای انتخاب منبع صوتی ایستگاه رادیو DAB+، دکمه "Source" (18) را چند بار فشار دهید که در نشانگر منبع صوتی (h) DAB ظاهر شود.

پس از مدت کوتاهی آماده سازی، آخرین ایستگاه رادیو تنظیم شده پخش می شود.

نام ایستگاه در هر مورد در سطر بالایی نشانگر چند منظوره (k) ظاهر می شود. این که چه اطلاعات اضافی ای در سطر پایین نشانگر چند منظوره نشان داده شود را می توان در عملکرد منو تنظیم کرد.

- برای تعویض ایستگاه دکمه "Source" (18) را تا جایی بچرخانید که ایستگاه مورد نظر در نمایشگر نمایش داده شود. دکمه "Source" (18) را فشار دهید تا انتخاب خود را تأیید کنید. رادیو به ایستگاه انتخاب شده تعویض می شود.

بطور جایگزین می توانید برای تعویض ایستگاه، دکمه جستجو رو به عقب (13) یا دکمه جستجو رو به جلو (19) را فشار دهید.

- برای ذخیره ایستگاه تنظیم شده دکمه ذخیره سازی برنامه (17) مکان ذخیره سازی دلخواه را تا جایی فشار دهید که شماره مکان ذخیره سازی در نشانگر مکان ذخیره سازی (c) ظاهر شود.

- برای پخش ایستگاه ذخیره شده یکی از دکمه های ذخیره سازی برنامه (17) را به مدت کوتاه فشار دهید. شماره مکان ذخیره سازی در نشانگر مکان ذخیره سازی (c) ظاهر می شود.

تذکره: در صورت وجود مشکلات دریافت می توانید جستجوی ایستگاه DAB+ را بطور دستی شروع کنید. برای این منظور یا **<Auto Scan>** را در منو انتخاب کنید، یا دکمه جستجو رو به عقب (13) و دکمه جستجو رو به جلو (19) را بطور همزمان فشار دهید. پس از اتمام جستجوی ایستگاه، 4 ایستگاه روی مکان های ذخیره سازی برنامه 1 تا 4 ذخیره می شوند. ایستگاه هایی که پیش تر ذخیره شده اند بازوی می شوند.

در صورت پیدا نشدن هیچ ایستگاه رادیو DAB+،

**<No DAB Station - Please Auto Scan>** در نشانگر چند منظوره (k) ظاهر می شود.

### تنظیم/ذخیره ایستگاه رادیو موج FM

برای انتخاب منبع صوتی ایستگاه رادیو موج FM، دکمه "Source" (18) را چند بار فشار دهید تا در نشانگر منبع صوتی (h) FM ظاهر شود.

GPB 18V-5 C: در حین تنظیم، فرکانس رادیو در نشانگر زمان (j)، سپس در نشانگر فرکانس رادیو (a) ظاهر می شود.

GPB 18V-5 SC: فرکانس ایستگاه در حال پخش فعلی در هر مورد در سطر بالایی نشانگر چند منظوره (k) ظاهر می شود. این که چه اطلاعات اضافی در سطر پایین نشانگر چند منظوره نشان داده شود را می توان در عملکرد منو تنظیم کرد.

هدایت منبع صوتی متصل شده از طریق *Bluetooth*® به وسیله رادیو نیز ممکن است:

- برای **انتخاب و شروع یک عنوان** دکمه جستجو رو به جلو (19) یا دکمه جستجو رو به عقب (13) را به طور کوتاه تا جایی فشار دهید تا به عنوان مورد نظر برسید. پخش عنوان انتخاب شده به طور خودکار شروع می شود.

- برای **لغو کردن پخش**، دکمه "Mute" (12) را فشار دهید. در صفحه نمایشگر، نشانگر بی صدا کردن (f) ظاهر می شود.

- برای **از سرگیری پخش**، دکمه "Mute" (12) را دوباره فشار دهید، حجم صدا را تغییر دهید یا دکمه جستجو رو به جلو (19) یا دکمه جستجو رو به عقب (13) را فشار دهید.

- برای **رفتن به جلو یا بازگشت به عقب در میان عنوان** دکمه جستجو رو به جلو (19) یا دکمه جستجو رو به عقب (13) را تا جایی فشار دهید که به قسمت مورد علاقه از عنوان برسید.

اگر در حین عملکرد از طریق *Bluetooth*® یکی از دکمه های ذخیره سازی برنامه (17) فشار داده شود رادیو به ایستگاهی که در آخرین نوع عملکرد استفاده شده، ذخیره شده است، تعویض می شود.

#### تنظیم نمایشگر زمان (GPB 18V-5 C)

برای دستیابی به منوی نمایشگر زمان، دکمه "Clock" (14) را کوتاه فشار دهید.

شما می توانید فرمت زمانی 12 ساعته <12H> و 24 ساعته <24H> را انتخاب کنید و همچنین ساعت و دقیقه را تنظیم نمایید.

گشتن در منو:

- تغییر دادن تنظیمات منو: دکمه "Clock" (14) را بچرخانید.

- ذخیره تنظیمات منو: دکمه "Clock" را فشار دهید.

- پس از ذخیره تنظیم دقیقه یا 10 ثانیه پس از آخرین تأیید دکمه "Clock"، رادیو را به حالت صوتی تعویض کنید.

وقتی ساعت در رادیو دیگر ذخیره نمی شود، باتری های جایگزین را عوض کنید.

#### عملکرد تنظیم مجدد (GPB 18V-5 C)

برای بازگرداندن کلیه تنظیمات رادیو به تنظیمات کارخانه (Reset)، دکمه "Clock" (14) را بیش از 0,5 ثانیه فشار دهید. در صفحه نمایشگر <RS> ظاهر می شود.

دکمه "Clock" (14) را بین تنظیم مجدد <YES> و بازگشت به عقب بچرخانید تا بتوانید تنظیمات کنونی <NO> را انتخاب کنید. انتخاب خود را از طریق فشردن دکمه "Clock" تأیید کنید.

#### تغییر دادن تنظیمات منو (GPB 18V-5 SC)

برای دستیابی به عملکرد منو، دکمه "Menu" (22) را فشار دهید.

گشتن در منو:

- به وسیله پیمایش در منو: دکمه "Menu" (22) را بچرخانید.

- انتخاب و ذخیره کردن تنظیم منو: دکمه "Menu" (22) را فشار دهید.

برای پخش منبع صوتی AUX دکمه Source (18) را تا جایی فشار دهید که در نشانگر منبع صوتی (h) AUX ظاهر شود.

زمانی که دوشاخه کابل AUX را جدا می کنید، درپوش (7) محفظه رسانه را جهت حفاظت در برابر آلودگی، دوباره ببندید و آن را قفل کنید.

در صورت مناسب بودن اندازه آن، می توانید منبع صوتی متصل شده از طریق AUX را نیز در محفظه نگهداری (6) قرار دهید.

اگر در حین عملکرد AUX یکی از دکمه های ذخیره سازی برنامه (17) فشار داده شود رادیو به ایستگاهی که در آخرین نوع عملکرد استفاده شده، ذخیره شده است، تعویض می شود.

#### پخش/هدایت منابع صوتی خارجی از طریق *Bluetooth*®

برای پخش یک منبع صوتی (برای مثال تلفن هوشمند) بوسیله *Bluetooth*® یا دکمه

Source (18) را تا جایی فشار دهید که نشانگر *Bluetooth*® (g) در نمایشگر ظاهر شود، یا مستقل از منبع صوتی فعلی دکمه *Bluetooth*® (21) را فشار دهید.

اگر رادیو از پیش به یک منبع صوتی خارجی از طریق *Bluetooth*® متصل شده باشد و این منبع صوتی در دسترس باشد، به صورت خودکار اتصال با این منبع صوتی برقرار می شود. تا زمانی که اتصال برقرار باشد، نشانگر *Bluetooth*® (g) به طور ممتد روشن است.

اگر رادیو از پیش به یک دستگاه متصل شده از طریق *Bluetooth*®، در سطر بالای نشانگر چند منظوره (k) نمایش داده می شود. متن منتقل شده توسط دستگاه متصل شده، در سطر پایینی ظاهر می شود. اگر طی مدت 2 دقیقه امکان برقراری هیچ اتصالی وجود نداشته باشد، برقراری اتصال لغو می شود و نشانگر *Bluetooth*® (g) به طور ممتد چشمک می زند.

GPB 18V-5 SC: در نشانگر چند منظوره (k) نشانگر <Not connected> ظاهر می شود.

در صورت برقرار نشدن اتصال پس از 17 دقیقه، رادیو به طور خودکار خاموش می شود.

برقراری اتصال جدید از طریق *Bluetooth*®:

- به منظور برقراری اتصال به منبع صوتی خارجی جدید، دکمه *Bluetooth*® (21) را بیش از 0,5 ثانیه فشار دهید. این امر همچنین در حین روند جستجو، در هنگام موجود بودن یک اتصال یا هنگام کار کردن با منبع صوتی دیگر ممکن است.

- رادیو روند جستجو را شروع می کند. در حین روند جستجو نشانگر *Bluetooth*® (g) چشمک می زند.

- اتصال از طریق منبع صوتی خارجی را فعال کنید. در تلفن های هوشمند این امر در تنظیمات منو *Bluetooth*® ممکن است. رادیو به عنوان منبع در دسترس، تحت نام GPB 18V-5 C xxxx یا GPB 18V-5 SC xxxx ظاهر می شود. برای این منظور به دفترچه راهنمای منبع صوتی/تلفن هوشمندتان توجه کنید.

- تا زمانی که اتصال از طریق *Bluetooth*® برقرار باشد، نشانگر *Bluetooth*® (g) به طور ممتد روشن می شود.

## تأمین انرژی دستگاههای جانبی

### اتصال USB

با کمک اتصال USB می توانید دستگاه هایی که تأمین انرژی آنها از طریق USB ممکن است (برای مثال تلفن های همراه متنوع)، را شارژ کنید. حداکثر جریان شارژ بالغ بر 2,1 A است.

اهرم قفل کردن (8) را باز کرده و درپوش (7) محافظه رسانه را باز کنید. اتصال USB دستگاه خارجی را از طریق کابل USB مناسب به سوکت شارژ USB (11) (USB) رادیو متصل کنید.

در صورت کار کردن با باتری قابل شارژ، دستگاه خارجی تنها تا زمانی که رادیو روشن باشد شارژ می شود.

در صورت مناسب بودن اندازه آن، می توان دستگاه خارجی را در حین شارژ در محافظه نگهداری (6) نگهداری کرد. چنانچه دستگاه خارجی در حین روند شارژ گرم شود، اجازه دهید درپوش (7) محافظه رسانه باز بماند تا دستگاه خارجی را از گرم شدن بیش از حد محافظت کنید.

در صورت اتمام روند شارژ یا جدا شدن کابل USB، درپوش (7) را دوباره ببندید تا رادیو را در برابر آلودگی محافظت کنید.

### اتصال جریان برق متناوب

به کمک اتصال جریان برق متناوب می توانید سایر دستگاه های برقی خارجی را به کار اندازید. بسته به استانداردهای خاص کشورها، پریزها می توانند متفاوت باشند.

تأمین انرژی دستگاه های خارجی از طریق اتصال جریان برق متناوب، فقط در صورت اتصال شبکه رادیو امکان پذیر است و نه با تعویض باتری قابل شارژ. اگر رادیو به شبکه برق متصل شود، چراغ کنترل سبز رنگ (3) جهت تأیید روشن می شود. مجموع حداکثر توان مجاز مصرفی همه دستگاه های برقی متصل نباید از مقدار داده شده در جدول زیر فراتر رود (همچنین به برجسب گذاری روی محافظه در زیر درپوش های پوششی نگاه کنید (4)):

شماره فنی	مجموع حداکثر مصرف برق (برحسب A)
3 601 DA4 000	15
3 601 DA4 100	15
3 601 DA4 170	12
3 601 DA4 1W0	15
3 601 DA4 130	9
3 601 DA4 140	9

درپوش پوششی (4) اتصال جریان برق متناوب را باز کنید و دوشاخه دستگاه برقی خارجی را وارد پریز (5) رادیو کنید.

### نکات عملی

**توضیحات و تذکراتی برای نحوه بهینه کار با باتری**  
باتری را در برابر رطوبت و آب حفظ کنید.

باتری را منحصراً در دمای بین -20 تا 50 درجه نگهداری کنید. بطور مثال باتری را در تابستان داخل اتومبیل نگذارید.

- تعویض به یک منوی فرعی: دکمه "Menu" (22) را فشار دهید.

- تعویض از یک منوی فرعی و بازگشت به منوی بالاتر: دکمه جستجو رو به عقب (13) را فشار دهید. اگر می خواهید به بالاترین سطح منو برسید، رادیو را به حالت عملکرد صوتی باز گردانید.

برای ترک عملکرد منو به سطح دلخواه و برگشتن به عملکرد صوتی، دکمه جستجو رو به عقب (13) را بیش از 1 ثانیه فشار دهید. به طور جایگزین، رادیو 10 ثانیه پس از آخرین فشار دکمه به طور خودکار به عملکرد صوتی باز می گردد.

اگر تنظیمات منو به هنگام خاموش شدن رادیو دیگر ذخیره نشد، پس باتری جایگزین را تعویض کنید.

### گزینه های منو (GPB 18V-5 SC)

انتخاب منو تا بخشی، بسته به نوع عملکرد صوتی موجود در رادیو است.

در میان منوها نام هر منو در سطر بالای نشانگر چند منظوره (k) نمایش داده می شود، تنظیم انتخاب شده در سطر پایینی نمایش داده می شود.

#### <Set Time>

**منو زمان:** شما می توانید بین فرمت های زمانی 12 ساعته <12 Hour Mode> و 24 ساعته <24 Hour Mode> انتخاب کنید و زمان را به طور دستی تنظیم کنید. اگر در منبع صوتی DAB یک ایستگاه رادیویی که زمان را منتقل می کند، انتخاب شود، این زمان به طور خودکار پذیرفته می شود.

#### <Reset All>

**منو تنظیم مجدد:** شما می توانید تمامی تنظیمات منو را به تنظیمات کارخانه باز گردانید <Yes> یا به تنظیمات فعلی برگردید <No>.

#### <Auto Scan> (در منبع صوتی DAB)

**منوی جستجوی خودکار ایستگاه:** شما می توانید جستجوی خودکار ایستگاه را آغاز کنید.

#### <Manual Tune> (در منبع صوتی DAB)

**منوی تنظیم دستی:** شما می توانید فرکانس مورد نظر خود را به طور دستی تنظیم کنید.

#### <Display Type> (در منبع صوتی DAB)

**منو نوع نشانگر:** شما می توانید انتخاب کنید که کدام متن در سطر پایینی نشانگر چند منظوره (k) ظاهر شود:

- متن اطلاعات پخش شده توسط ایستگاه رادیو <Dynamic Label>

- فرکانس ایستگاه <Frequency>،

- قدرت سیگنال <Signal Strength>،

- نوع برنامه پخش شده توسط ایستگاه رادیو <Program Type>

#### <Display Type> (در منبع صوتی FM)

**منو نوع نشانگر:** شما می توانید انتخاب کنید که کدام متن در سطر پایینی نشانگر چند منظوره (k) ظاهر شود:

- متن اطلاعات پخش شده توسط ایستگاه رادیو <Radio Text>

- نام ایستگاه <Program Service>،

- نوع برنامه پخش شده توسط ایستگاه رادیو <Program Type>.

## از رده خارج کردن دستگاه

رادیو، باتری های قابل شارژ/باتری ها، متعلقات و بسته بندی ها، باید طبق مقررات حفظ محیط زیست بازیافت شوند. رادیو و باتری های قابل شارژ/باتری ها را درون سطل زباله خانگی نیندازید!



### فقط برای کشورهای عضو اتحادیه اروپا:

رادیوهایی که دیگر قابل استفاده نیستند، باید طبق دستورالعمل اتحادیه اروپا 2012/19/EU و باتری های قابل شارژ/ باتری های خراب یا فرسوده بر اساس دستورالعمل اتحادیه اروپا 2006/66/EC بازیافت شوند. جداگانه و متناسب با محیط زیست جمع آوری و بازیافت شوند.

### باتریهای شارژی/قلمی:

#### لیتیوم-یونی:

لطفاً به تذکرات بخش (رجوع کنید به «حمل دستگاه»، صفحه 237) توجه کنید.

گاهبگاه شیارهای تهویه باتری را بوسیله یک قلم موی یا برس کوچک نرم و خشک تمیز کنید. افت قابل توجه مدت زمان کارکرد باتری که تازه شارژ شده است، نمایانگر آن است که باتری فرسوده و مستعمل شده و باید تعویض شود. به نکات مربوط به نحوه از رده خارج کردن باتری توجه کنید.

## مراقبت و سرویس

### مراقبت، تعمیر و تمیز کردن دستگاه

رادیو را تمیز نگه دارید تا به درستی و ایمن کار کند. در صورت نیاز به یک کابل یدکی برای اتصال به شبکه برق، بایستی به شرکت **Bosch** و یا به نمایندگی مجاز **Bosch** (خدمات پس از فروش) برای ابزار آلات برقی مراجعه کنید تا از بروز خطرات ایمنی جلوگیری بعمل آید.

برای پاک کردن آلودگی از یک دستمال نرم و مرطوب استفاده کنید. از بکار بردن مواد شوینده و حلال خودداری کنید.

### خدمات و مشاوره با مشتریان

خدمات مشتری، به سؤالات شما درباره تعمیرات، سرویس و همچنین قطعات یدکی پاسخ خواهد داد. نقشه‌های سه بعدی و اطلاعات مربوط به قطعات یدکی را در تارنمای زیر مییابید:

[www.bosch-pt.com](http://www.bosch-pt.com)

گروه مشاوره به مشتریان Bosch با کمال میل به سؤالات شما درباره محصولات و متعلقات پاسخ می دهند.

برای هرگونه سؤال و یا سفارش قطعات یدکی، حتماً شماره فنی 10 رقمی کالا را مطابق برچسب روی ابزار برقی اطلاع دهید.

### ایران

روبرت بوش ایران - شرکت بوش تجارت پارس  
میدان ونک، خیابان شهید خدای، خیابان آفتاب  
ساختمان مادیران، شماره 3، طبقه سوم.  
تهران 1994834571  
تلفن: 42039000+9821

### آدرس سایر دفاتر خدماتی را در ادامه ببینید:

[www.bosch-pt.com/serviceaddresses](http://www.bosch-pt.com/serviceaddresses)

### حمل دستگاه

باتریهای لیتیوم-یونی تابع مقررات حمل کالاهای پر خطر می باشند. کاربر می تواند باتریها را بدون استفاده از روکش در خیابان حمل کند. در صورت ارسال توسط شخص ثالث (مانند: حمل و نقل هوایی یا زمینی) باید تمهیدات مربوط به بسته بندی و علامتگذاری مورد توجه قرار گیرد. در اینصورت باید حتما جهت آماده سازی قطعه ارسالی به کارشناس حمل کالاهای پر خطر مراجعه کرد. باتریها را فقط در صورتی ارسال کنید که بدنه آنها آسیب ندیده باشد. اتصالات (کنتاکتهای) باز را بپوشانید و باتری را طوری بسته بندی کنید که در بسته بندی تکان نخورد. در این باره لطفاً به مقررات و آیین نامه های ملی توجه کنید.



<b>de</b>	Hiermit erklärt <b>Robert Bosch Power Tools GmbH</b> , dass der Funkanlagentyp <b>GPB 18V-5 C/GPB 18V-5 SC</b> der Richtlinie 2014/53/EU entspricht. Der vollständige Text der EU-Konformitätserklärung ist unter der folgenden Internetadresse verfügbar:
<b>en</b>	Hereby, <b>Robert Bosch Power Tools GmbH</b> declares that the radio equipment type <b>GPB 18V-5 C/GPB 18V-5 SC</b> is in compliance with Directive 2014/53/EU. The full text of the EU declaration of conformity is available at the following internet address:
<b>fr</b>	Le soussigné, <b>Robert Bosch Power Tools GmbH</b> , déclare que l'équipement radioélectrique du type <b>GPB 18V-5 C/GPB 18V-5 SC</b> est conforme à la directive 2014/53/UE. Le texte complet de la déclaration UE de conformité est disponible à l'adresse internet suivante :
<b>es</b>	Por la presente, <b>Robert Bosch Power Tools GmbH</b> declara que el tipo de equipo radioeléctrico <b>GPB 18V-5 C/GPB 18V-5 SC</b> es conforme con la Directiva 2014/53/UE. El texto completo de la declaración UE de conformidad está disponible en la dirección Internet siguiente:
<b>pt</b>	A abaixo assinada <b>Robert Bosch Power Tools GmbH</b> declara que o presente tipo de equipamento de rádio <b>GPB 18V-5 C/GPB 18V-5 SC</b> está em conformidade com a Diretiva 2014/53/UE. O texto integral da declaração de conformidade está disponível no seguinte endereço de Internet:
<b>it</b>	Il fabbricante, <b>Robert Bosch Power Tools GmbH</b> , dichiara che il tipo di apparecchiatura radio <b>GPB 18V-5 C/GPB 18V-5 SC</b> è conforme alla direttiva 2014/53/UE. Il testo completo della dichiarazione di conformità UE è disponibile al seguente indirizzo Internet:
<b>nl</b>	Hierbij verklaar ik, <b>Robert Bosch Power Tools GmbH</b> , dat het type radioapparatuur <b>GPB 18V-5 C/GPB 18V-5 SC</b> conform is met Richtlijn 2014/53/EU. De volledige tekst van de EU-conformiteitsverklaring kan worden geraadpleegd op het volgende internetadres:
<b>da</b>	Hermed erklærer <b>Robert Bosch Power Tools GmbH</b> , at radioudstyrstypen <b>GPB 18V-5 C/GPB 18V-5 SC</b> er i overensstemmelse med direktiv 2014/53/EU. EU-overensstemmelseserklæringens fulde tekst kan findes på følgende internet-adresse:
<b>sv</b>	Härmed försäkrar <b>Robert Bosch Power Tools GmbH</b> att denna typ av radioutrustning <b>GPB 18V-5 C/GPB 18V-5 SC</b> överensstämmer med direktiv 2014/53/EU. Den fullständiga texten till EU-försäkran om överensstämmelse finns på följande webbadress:
<b>no</b>	<b>Robert Bosch Power Tools GmbH</b> erklærer herved at radioutstyrstypen <b>GPB 18V-5 C/GPB 18V-5 SC</b> er i overensstemmelse med direktivet 2014/53/EU. Den fullstendige teksten i EU-samsvarserklæringen er tilgjengelig på følgende nettadresse:
<b>fi</b>	<b>Robert Bosch Power Tools GmbH</b> vakuuttaa, että radiolaitetyypin <b>GPB 18V-5 C/GPB 18V-5 SC</b> on direktiivin 2014/53/EU mukainen. EU-vaatimustenmukaisuusvakuutuksen täysimittainen teksti on saatavilla seuraavassa internetsoitteessa:
<b>el</b>	Με την παρούσα ο/η <b>Robert Bosch Power Tools GmbH</b> , δηλώνει ότι ο ραδιοεξοπλισμός <b>GPB 18V-5 C/GPB 18V-5 SC</b> πληροί την οδηγία 2014/53/ΕΕ. Το πλήρες κείμενο της δήλωσης συμμόρφωσης ΕΕ διατίθεται στην ακόλουθη ιστοσελίδα στο διαδίκτυο:
<b>tr</b>	<b>Robert Bosch Power Tools GmbH</b> , <b>GPB 18V-5 C/GPB 18V-5 SC</b> radyo ekipmanı tipinin Direktif 2014/53/EU ile uyumlu olduğunu beyan eder. AB uygunluk beyanının tam metnine aşağıdaki internet adresinden ulaşabilirsiniz:
<b>pl</b>	<b>Robert Bosch Power Tools GmbH</b> niniejszym oświadcza, że typ urządzenia radiowego <b>GPB 18V-5 C/GPB 18V-5 SC</b> jest zgodny z dyrektywą 2014/53/UE. Pełny tekst deklaracji zgodności UE jest dostępny pod następującym adresem internetowym:
<b>cs</b>	Tímto <b>Robert Bosch Power Tools GmbH</b> prohlašuje, že typ rádiového zařízení <b>GPB 18V-5 C/GPB 18V-5 SC</b> je v souladu se směrnicí 2014/53/EU. Úplné znění EU prohlášení o shodě je k dispozici na této internetové adrese:
<b>sk</b>	<b>Robert Bosch Power Tools GmbH</b> týmto vyhlasuje, že rádiové zariadenie typu <b>GPB 18V-5 C/GPB 18V-5 SC</b> je v súlade so smernicou 2014/53/EÚ. Úplné EÚ vyhlásenie o zhode je k dispozícii na tejto internetovej adrese:
<b>hu</b>	<b>Robert Bosch Power Tools GmbH</b> igazolja, hogy a <b>GPB 18V-5 C/GPB 18V-5 SC</b> típusú rádióberendezés megfelel a 2014/53/EU irányelvnek. Az EU-megfelelőségi nyilatkozat teljes szövege elérhető a következő internetes címen:
<b>ru</b>	Сим <b>Robert Bosch Power Tools GmbH</b> заявляет, что радиооборудование типа <b>GPB 18V-5 C/GPB 18V-5 SC</b> соответствует Директиве 2014/53/EU. С полным текстом декларации о соответствии EU можно ознакомиться по следующему Интернет-адресу:
<b>uk</b>	Цим <b>Robert Bosch Power Tools GmbH</b> заявляє, що радіобладнання типу <b>GPB 18V-5 C/GPB 18V-5 SC</b> відповідає Директиві 2014/53/EU. З повним текстом декларації відповідності EU можна ознайомитися за такою Інтернет-адресою:

**kk** Осымен **Robert Bosch Power Tools GmbH** компаниясы **GPB 18V-5 C/GPB 18V-5 SC** түріндегі радио жабдықтарды 2014/53/EU директивасына сайлығын мағлұмдайды. ЕО сәйкестік мағлұмдамасы төмендегі интернет мекенжайында қолжетімді:

**ro** Prin prezenta, **Robert Bosch Power Tools GmbH** declară că tipul de echipamente radio **GPB 18V-5 C/GPB 18V-5 SC** este în conformitate cu Directiva 2014/53/UE. Textul integral al declarației UE de conformitate este disponibil la următoarea adresă internet:

**bg** С настоящото **Robert Bosch Power Tools GmbH** декларира, че този тип радиосъоръжение **GPB 18V-5 C/GPB 18V-5 SC** е в съответствие с Директива 2014/53/ЕС. Цялостният текст на ЕС декларацията за съответствие може да се намери на следния интернет адрес:

**mk** Со ова, **Robert Bosch Power Tools GmbH** потврдува дека типот на радио опрема **GPB 18V-5 C/GPB 18V-5 SC** е во согласност со Директивата 2014/53/EU. Целосниот текст на Изјавата за сообразност на ЕУ може да го прочитате на следнава интернет страница:

**sr** Ovim **Robert Bosch Power Tools GmbH** izjavljuje da je radio-oprema tipa **GPB 18V-5 C/GPB 18V-5 SC** u skladu sa direktivom 2014/53/EU. Kompletan tekst EC izjave o usaglašenosti je dostupan na sledećoj veb-adresi:

**sl** **Robert Bosch Power Tools GmbH** potrjuje, da je tip radijske opreme **GPB 18V-5 C/GPB 18V-5 SC** skladen z Direktivo 2014/53/EU. Celotno besedilo izjave EU o skladnosti je na voljo na naslednjem spletnem naslovu:

**hr** **Robert Bosch Power Tools GmbH** ovime izjavljuje da je radijska oprema tipa **GPB 18V-5 C/GPB 18V-5 SC** u skladu s Direktivom 2014/53/EU. Cjeloviti tekst EU izjave o sukladnosti dostupan je na sljedećoj internetskoj adresi:

**et** Käesolevaga deklareerib **Robert Bosch Power Tools GmbH**, et käesolev raadioseadme tüüp **GPB 18V-5 C/GPB 18V-5 SC** vastab direktiivi 2014/53/EL nõuetele. ELi vastavusdeklaratsiooni täielik tekst on kättesaadav järgmisel internetiaadressil:

**lv** Ar šo **Robert Bosch Power Tools GmbH** deklarē, ka radioiekārta **GPB 18V-5 C/GPB 18V-5 SC** atbilst Direktīvai 2014/53/ES. Pilns ES atbilstības deklarācijas teksts ir pieejams šādā interneta vietnē:

**lt** Aš, **Robert Bosch Power Tools GmbH**, patvirtinu, kad radijo įrenginių tipas **GPB 18V-5 C/GPB 18V-5 SC** atitinka Direktyvą 2014/53/ES. Visas ES atitikties deklaracijos tekstas prieinamas šiuo interneto adresu:

-> <http://eu-doc.bosch.com/>