

POWERinvert PRO

OEINVMA10 Modified Sine Wave Inverter 12V DC 1000W

OEINVB10 Modified Sine Wave Inverter 24V DC 1000W

OEINVMA20 Modified Sine Wave Inverter 12V DC 2000W

OEINVMA20



OEINVB10



OEINVMA10

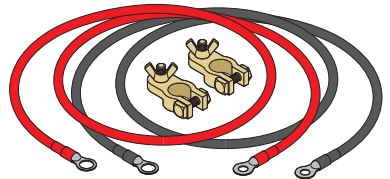

OSRAM

Warnings*

DANGER! BE AWARE, LEAD-ACID BATTERIES GENERATE EXPLOSIVE GASES DURING NORMAL BATTERY OPERATION. FOR THIS REASON, IT IS VERY IMPORTANT TO READ AND FOLLOW THESE INSTRUCTIONS CAREFULLY, EACH TIME YOU USE THE CHARGING EQUIPMENT.

WARNING! Modern vehicles contain extensive electronic systems. You are required to check with the vehicle manufacturer, for any specific instructions regarding the use of this type of equipment on each vehicle.

Charge in a well-ventilated area.

DO NOT operate near flammable liquids or gases.

DO NOT touch the clamps together or allow to touch the chassis.

DO NOT connect the clamps via another metallic object.

DO NOT cross connect power leads from charger to battery. Ensure positive (+/RED) is connected to positive and negative (-/BLACK) is connected to negative.

DO NOT pull the cables or clamps from the battery terminals.

DO NOT pull or carry the charger by the power cable.

DO NOT pull the plug from the socket by the cable.

DO NOT use worn or damaged cables, plugs or clamps. Any faulty item should be immediately repaired or replaced by a qualified technician.

DO NOT use the charger for a task for which it is not designed.

DO NOT cover or obstruct the charger ventilation louvres or fan.

DO NOT at the same time charge batteries of different capacities or discharge levels.

OEINVMA10
Modified Sine
Wave Inverter
12V DC 1000W



POWERinvert PRO | Modified Sine Wave Inverter

OEINVMA20
Modified Sine
Wave Inverter
12V DC 2000W



OEINVMB10
Modified Sine
Wave Inverter
24V DC 1000W



POWERinvert PRO | Modified Sine Wave Inverter

OEINVMA10 Modified Sine Wave Inverter 12V DC 1000W

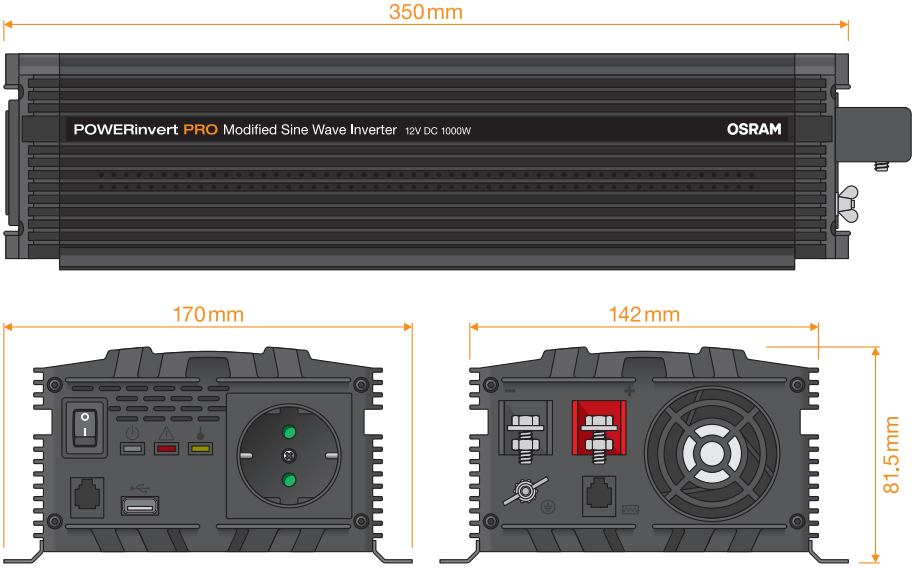

OEINVMB10 Modified Sine Wave Inverter 24V DC 1000W

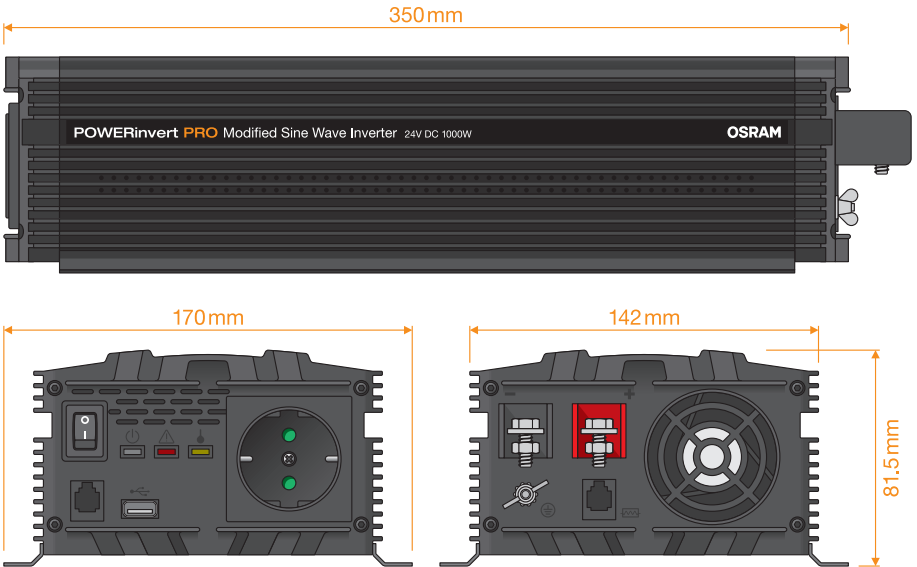

POWERinvert PRO | Modified Sine Wave Inverter

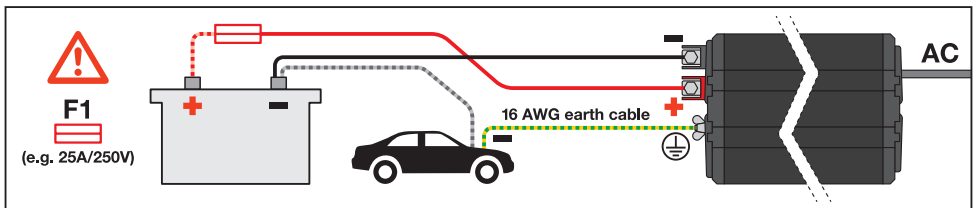
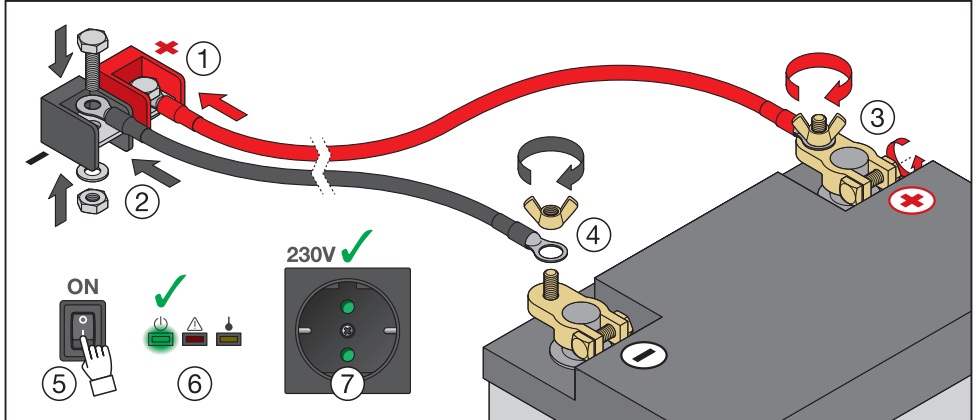
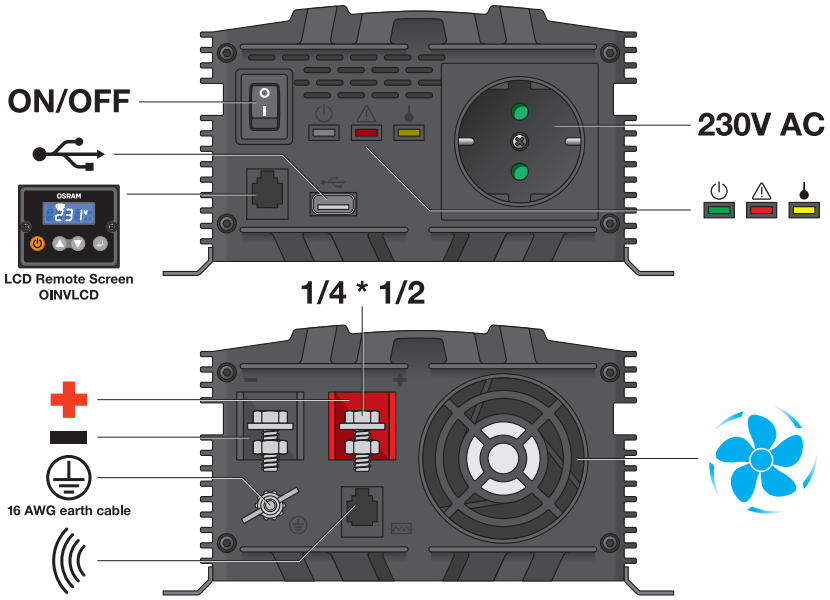

OEINVMA20 Modified Sine Wave Inverter 12V DC 2000W

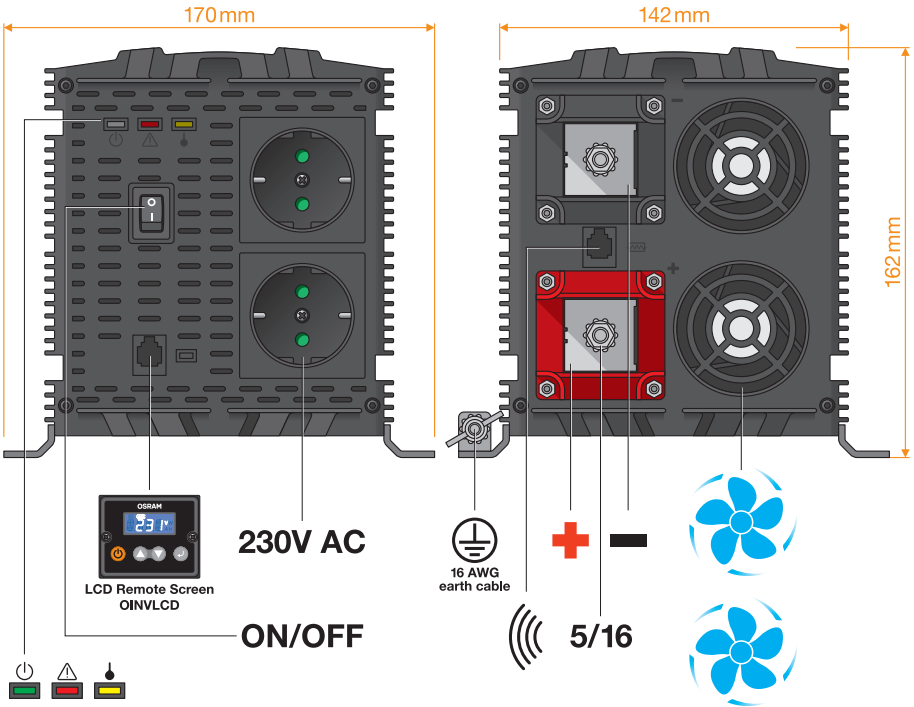
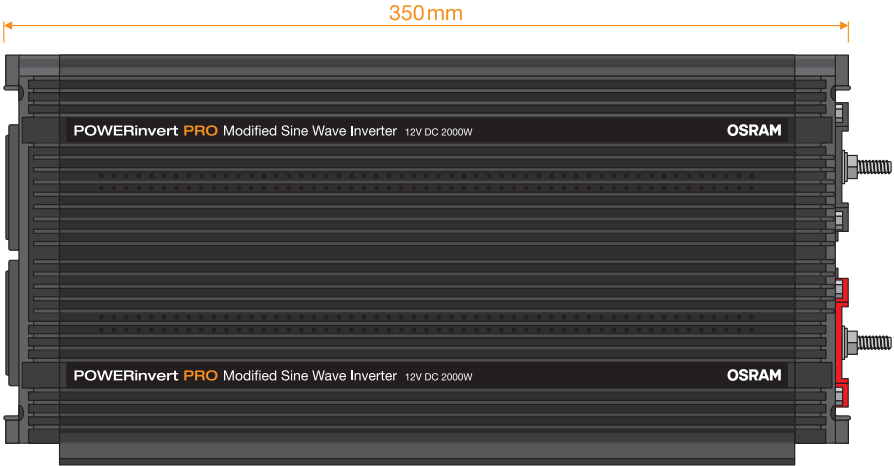

POWERinvert PRO | Modified Sine Wave Inverter

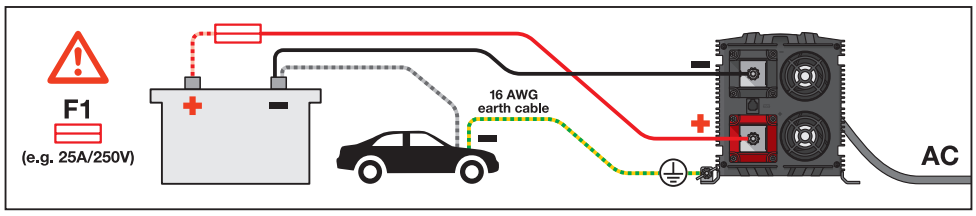
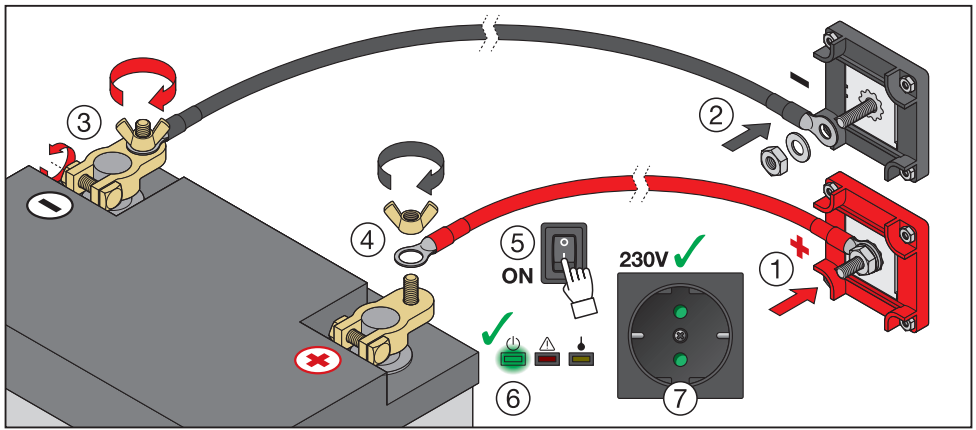
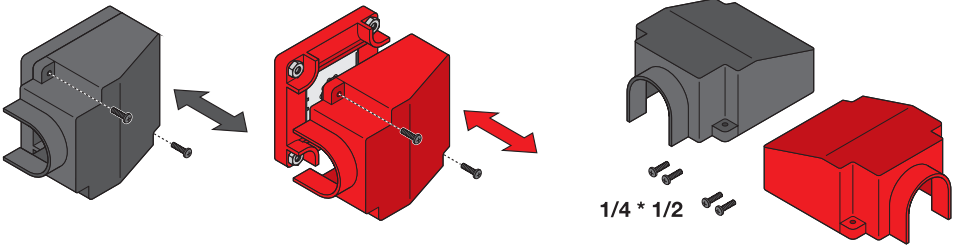

OINVLCD
EAN 4052899631113

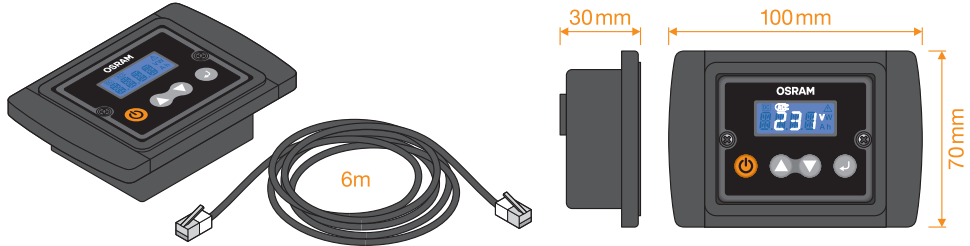



Modified Sine Wave Inverter

Safety

- Installation should be carried out by a qualified electrician.
- Do not expose the unit to moisture or flammable materials.
- Do not remove the unit cover, dangerous voltages are present.

Installation & Setup

1. Ensure that the inverter power on/off switch is in the OFF (O) position.
2. To protect inverter terminals against short circuit, protective covers should be fitted where provided.
3. Attach the black (-) cable to the black (-) terminal on the rear face of the inverter and to the black (-) terminal on the battery.
4. Attach the red (+) cable to the red (+) terminal on the rear face of the inverter and to the red (+) terminal on the battery.
5. To further protect against short circuit, it is recommended an in-line fuse (F1) be fitted near the positive battery post.

Operation

Switching On

1. Ensure that the inverter power on/off switch is in the OFF (O) position.
2. Plug the appliance into the AC output socket on the inverter, ensuring it does not exceed the maximum output power of the inverter.
3. Turn the power on/off switch to the ON (I) position.
4. The Power indicator will illuminate green and mains power will be available from the AC output socket(s). On models fitted with a display the LCD screen will also illuminate.

LCD-Display and Indicators

Where fitted the LCD display provides additional information to help monitor and manage power from the inverter.

Setup Mode

The inverter can be configured by entering the setup mode.

- To enter Setup Mode press & hold ↵ key.
- Press ▲▼ keys to select item then press ↵, chosen setting will then flash.
- Adjust setting using ▲▼ then press ↵ to set.
- Press and hold ↵ key to exit back to Information Mode.

Output Voltage: Sets the AC output voltage. Only change if the application requires a different voltage for optimum performance.

Last Error Code: Allows the last error code to be viewed.

Battery Size: Sets the Ah rating of the battery supplying the inverter. The value is used when calculating input current and hours remaining in conjunction with the Current Sensor.



Information Mode

Various information modes are available by pressing ▲▼ buttons to move forward or backwards through the screens.



DC Voltage: Input voltage available from the battery supply.

DC Current: Input current being used from the battery supply in order to power the load.
 **The optional Current Sensor must be fitted to enable measurement of input current.

AC Voltage: Output voltage available from the AC outlets.

Output Wattage: Output power being consumed by the connected loads.

Hours Remaining: An estimate of time remaining before the battery will be depleted based on the current load.
 ***The optional Current Sensor must be fitted to enable measurement of hours remaining.

Indicator and Error Modes













Ⓞ **Power:** Illuminates green to show the unit is switched on and power is available from the AC output socket(s).

⚠ **Overload:** Illuminates red if the units has been overloaded due to excessive current or a short circuit.

🔥 **Over Temperature:** Illuminates yellow if the unit has overheated.

Audible Alarm: An alarm sound will be heard if the unit has switched off due to a fault.

POWERinvert PRO | Modified Sine Wave Inverter

Error code ¹	Description ²	LEDs 	Inverter Status ³	Action ⁴
---	Normal operation ⁵		ON	---
	Battery low voltage warning ⁶		ON	Check for low battery voltage. Check cable connections are not loose. Reduce load to extend battery life. ⁷
	Battery low voltage shutdown ⁸		OFF	Switch inverter off, recharge battery then switch back on. ⁹
	Battery high voltage shutdown ¹⁰		OFF	Check battery voltage is correct for inverter model e.g. 24volt battery for a 24volt inverter. ¹¹
	Overload shutdown ¹²		OFF	Total load exceeded continuous rating. Startup current exceeded surge rating. Appliance short circuit fault. ¹³
	Over temperature shutdown ¹⁴		OFF	Check for adequate ventilation around inverter. Check inverter cooling fans are working. ¹⁵

	OEINVMA10	OEINVB10	OEINVMA20
Voltage ¹⁶	12V	24V	12V
Cont Power Rating (up to 12 hrs) ¹⁷	1000W		2000W
Peak Power Rating (up to 200ms) ¹⁸	2000W		4000W
Output Voltage ¹⁹	230V AC \pm 10%		
Output Frequency ²⁰	50Hz		
Output Waveform ²¹	Modified Sine Wave ²²		
Input Voltage Range ²³	10V - 16V (12 V nom)	20V - 32V (12 V nom)	10V - 16V (12 V nom)
Input Current ²⁴	\leq 98A	\leq 49A	\leq 196A
Efficiency @ 75% load (max) ²⁵	89%		
No Load Current ²⁶	<0.70A	<0.45A	<0.80A
Low Battery Alarm ²⁷	10.5V \pm 0.5 Volt	21.0V \pm 0.5 Volt	10.5V \pm 0.5 Volt
Low Battery Shutdown ²⁸	10.0V \pm 0.5 Volt	20.0V \pm 0.5 Volt	10.0V \pm 0.5 Volt
Thermal Protection ²⁹	60 \pm 10°C		
USB Port ³⁰	2.1A		---
Weight ³¹	2.7kg		4.6kg
Fuse ³²	32V, 25A x 6 pcs (F1-F6)	32V, 15A x 6 pcs (F1-F6)	32V, 25A x 12 pcs (F1-F6)



Modifizierter Sinus-Wechselrichter

Sicherheit

- Die Installation muss von einem qualifizierten Elektriker durchgeführt werden.
- Das Gerät von Feuchtigkeit und Zündquellen fernhalten.
- Nicht die Abdeckung des Geräts entfernen; es liegen gefährliche Spannungen an.

Installation & Setup

1. Sicherstellen, dass der Netzschalter des Wechselrichters in der Stellung AUS (O) ist.
2. Zur Vermeidung eines Kurzschlusses sollten die vorgesehenen Schutzabdeckungen angebracht werden.
3. Das schwarze Minuskabel (-) am schwarzen Anschluss (-) an der Rückseite des Wechselrichters und am schwarzen Anschluss (-) an der Batterie anschließen
4. Das rote Pluskabel (+) am roten Anschluss (+) an der Rückseite des Wechselrichters und am roten Anschluss (+) an der Batterie anschließen.
5. Um gegen Kurzschluss zu schützen, wird empfohlen, in der Nähe des Anschlusses für das Pluskabel eine Sicherung (F1) einzubauen.

Bedienung

Einschalten

1. Sicherstellen, dass der Netzschalter des Wechselrichters in der Stellung AUS (O) ist.
2. Das Gerät an der Wechselstrom-Ausgangsbuchse des Wechselrichters anschließen. Dabei sicherstellen, dass das Gerät nicht die maximale Ausgangsleistung des Wechselrichters übersteigt.
3. Den Netzschalter in die Stellung EIN (I) bringen.
4. Die Stromanzeige leuchtet grün und von der bzw. den Wechselstrom-Ausgangsbuchsen ist Netzstrom verfügbar. Bei Modellen mit einem Display leuchtet auch der LCD-Bildschirm auf.

LCD-Display und Anzeigen

Das LCD-Display (sofern vorhanden) gibt zusätzliche Informationen zur Überwachung und Steuerung des Stroms vom Wechselrichter.

Setup-Modus

Der Wechselrichter kann durch Aufrufen des Setup-Modus konfiguriert werden.

- Zum Aufrufen des Setup-Modus die Taste ↵ drücken und halten.
- Mit den Tasten ▲▼ die gewünschte Option auswählen, dann ↵ drücken. Die ausgewählte Einstellung beginnt zu blinken.
- Die Einstellung mit ▲▼ festlegen und durch Drücken von ↵ bestätigen.
- Die Taste ↵ drücken und halten, um zum Informationsmodus zurück zu kehren.

Ausgangsspannung: Stellt die Wechselstrom-Ausgangsspannung ein. Nur ändern, wenn die Anwendung eine andere Spannung für optimale Leistung erfordert.

Letzter Fehlercode: Anzeige des letzten Fehlercodes

Batteriekapazität: Gibt die Ah-Nennzahl der Batterie vor, die den Wechselrichter versorgt. Dieser Wert dient zur Berechnung des Eingangstroms und der verbleibenden Stunden in Verbindung mit dem Stromsensor.



Informationsmodus

Es sind verschiedene Informationsmodi verfügbar. Hierzu mit den Tasten ▲▼ durch die Bildschirmanzeigen blättern.



Gleichspannung: Eingangsspannung der Batteriestromversorgung.

Gleichstrom: Verwendeter Eingangsstrom von der Batterie als Stromquelle.

**Zur Messung des Eingangstroms muss der optionale Stromsensor eingebaut werden.

Wechselspannung: Ausgangsspannung von den Wechselstromanschlüssen

Ausgangsleistung: Stromverbrauch der angeschlossenen Lasten.

Verbleibende Stunden: Geschätzte Restzeit bis zur Entladung der Batterie durch die Stromlast.

***Zur Messung der restlichen Stunden muss der optionale Stromsensor eingebaut werden.

Anzeigen und Fehlercodes













⬇️ **Strom:** Leuchtet grün, um anzuzeigen, dass das Gerät eingeschaltet und dass von der bzw. den Wechselstrom-Ausgangsbuchsen Strom verfügbar ist.

⚠️ **Überlast:** Leuchtet rot, wenn die Geräte durch zu hohe Stromwerte oder Kurzschluss überlastet sind.

🔥 **Übertemperatur:** Leuchtet gelb, wenn sich das Gerät überhitzt.

🔊 **Akustischer Alarm:** Ein Alarmton ist zu hören, wenn das Gerät wegen einer Störung abgeschaltet hat.

POWERinvert PRO | Modified Sine Wave Inverter

Fehlercode ¹	Beschreibung ²	LEDs 	Wechselrichterstatus ³	Maßnahme ⁴
---	Normalbetrieb ⁵		ON	---
	Unterspannungs- warnung ⁶		ON	Batteriespannung kontrollieren. Festen Sitz der Kabelverbindungen kontrollieren. Last verringern, um die Batterielebensdauer zu ver- längern. ⁷
	Unterspannungs- abschaltung ⁸		OFF	Wechselrichter abschalten, Batterie aufladen und wieder einschalten. ⁹
	Hochspannungs- abschaltung ¹⁰		OFF	Prüfen, ob die Batteriespannung mit dem Wechselrichtermodell übereinstimmt, d. h. 24 Volt- Batterie = 24 Volt Wechselrichter. ¹¹
	Überlast- abschaltung ¹²		OFF	Gesamtlast überschreitet die Wechselrichter-Dauerleistung. Anlaufstrom des Geräts über- schreitet die Wechselrichter- spitzenleistung. Kurzschluss im Gerät. ¹³
	Übertemperatur- abschaltung ¹⁴		OFF	Prüfen, ob der Wechselrichter ausreichend belüftet wird. Funktion der Wechselrichter- kühlgebläse prüfen. ¹⁵

	OEINVMA10	OEINVMB10	OEINVMA20
Spannung ¹⁶	12V	24V	12V
Dauerleistung (bis zu 12 Stunden) ¹⁷	1000W		2000W
Spitzenleistung (bis zu 200ms) ¹⁸	2000W		4000W
Ausgangsspannung ¹⁹	230V AC ± 10%		
Ausgangsfrequenz ²⁰	50Hz		
Ausgangswellenform ²¹	Modifizierte Sinuswelle ²²		
Eingangsspannungsbereich ²³	10V - 16V (12 V nom)	20V - 32V (12 V nom)	10V - 16V (12 V nom)
Eingangsstrom ²⁴	≤98A	≤49A	≤196A
Wirkungsgrad bei ≤75% Last ²⁵	89%		
Nulllast- bzw. Leerlaufstrom ²⁶	<0.70A	<0.45A	<0.80A
Alarm bei niedriger Batterieladung ²⁷	10.5V ± 0.5 Volt	21.0V ± 0.5 Volt	10.5V ± 0.5 Volt
Abschaltung bei niedriger Batterieladung ²⁸	10.0V ± 0.5 Volt	20.0V ± 0.5 Volt	10.0V ± 0.5 Volt
Thermischer Schutz ²⁹	60 ± 10°C		
USB-Anschluss ³⁰	2.1A		---
Gewicht ³¹	2.7 kg		4.6 kg
Sicherung ³²	32V, 25A x 6 Stk. (F1-F6)	32V, 15A x 6 Stk. (F1-F6)	32V, 25A x 12 Stk. (F1-F6)

ⓔ Onduleur à onde sinusoïdale modifiée

Sécurité : L'installation doit être effectuée par un électricien qualifié. Ne pas exposer l'appareil à l'humidité ou à des matériaux inflammables. Ne pas retirer le couvercle de l'appareil sous peine de s'exposer à des tensions dangereuses. Installation et réglage :

1. S'assurer que l'interrupteur marche/arrêt de l'onduleur est en position OFF (0).
2. Des couvercles de protection doivent être posés aux endroits prévus afin de protéger les bornes de l'onduleur contre les courts-circuits.
3. Raccorder le câble noir (-) à la borne noire (-) sur la face arrière de l'onduleur et à la borne noire (-) de la batterie.
4. Raccorder le câble rouge (+) à la borne rouge (+) sur la face arrière de l'onduleur et à la borne rouge (+) de la batterie.
5. Pour une protection supplémentaire contre les courts-circuits, il est recommandé d'installer un fusible en ligne (F1) près de la borne positive de la batterie.

Fonctionnement : Mise en marche :

1. S'assurer que l'interrupteur marche/arrêt de l'onduleur est en position OFF (0).
2. Brancher l'appareil dans la prise de sortie c.a. de l'onduleur, en veillant à ce qu'il ne dépasse pas la puissance de sortie maximale de l'onduleur.
3. Mettre l'interrupteur marche/arrêt en position ON (1).
4. Le témoin d'alimentation s'allume en vert et l'alimentation du secteur est disponible à partir de la/des prise(s) de sortie c.a. L'écran LCD s'allume également sur les modèles équipés d'un écran d'affichage. Ecran LCD et témoins : Le cas échéant, l'écran LCD fournit des informations supplémentaires pour aider à surveiller et à gérer l'alimentation de l'onduleur. Mode Réglage : L'onduleur peut être configuré en accédant au mode Réglage. Pour accéder au mode Réglage, appuyer sur la touche \leftarrow et la maintenir enfoncée. Appuyer sur les touches \blacktriangle pour sélectionner un élément, puis appuyer sur \leftarrow , le réglage choisi se met alors à clignoter. Ajuster le réglage au moyen des touches \blacktriangle puis appuyer sur \leftarrow pour paramétrer. Appuyer de manière prolongée sur la touche \leftarrow pour retourner au mode Information. Tension de sortie : Règle la tension de sortie c.a. Ne changer que si l'application nécessite une tension différente pour des performances optimales. Dernier code d'erreur: Permet d'afficher le dernier code d'erreur. Capacité de la batterie : Règle la puissance Ah de la batterie alimentant l'onduleur. La valeur est utilisée lorsqu'on calcule le courant d'entrée et les heures restantes en conjonction avec le capteur de courant. Mode Information : Plusieurs modes d'information sont disponibles en pressant les touches \blacktriangle pour se déplacer vers l'avant ou vers l'arrière dans les écrans. Tension c.c. : Tension d'entrée disponible à partir de l'alimentation de batterie. Courant continu : Courant d'entrée utilisé à partir de l'alimentation de batterie pour alimenter la charge. **Le capteur de courant en option doit être installé pour permettre de mesurer le courant d'entrée. Tension c.a. : Tension de sortie disponible à partir des prises c.a. Puissance de sortie : Puissance de sortie consommée par les charges connectées. Heures restantes : Une estimation du temps restant avant que la batterie soit épuisée, basée sur la charge actuelle. ***Le capteur de courant en option doit être installé pour permettre de calculer les heures restantes. Témoin et codes d'erreur :
 - (1) Alimentation : S'allume en vert pour indiquer que l'appareil a été mis en marche et que l'alimentation est disponible à partir de la/des prise(s) de sortie c.a.
 - (Δ) Surcharge : S'allume en rouge si l'appareil a été surchargé en raison d'un courant trop élevé ou d'un court-circuit.
 - (\bullet) Surchauffe : S'allume en jaune si l'appareil a surchauffé.

Alarme sonore : Une alarme sonore retentit si l'appareil a été désactivé en raison d'une anomalie.

- 1) Code d'erreur ; 2) Description ; 3) Statut de l'onduleur ; 4) Action ; 5) Fonctionnement normal ; 6) Avertissement de basse tension de batterie ; 7) Vérifier si la tension de la batterie est faible. Vérifier que les connexions des câbles ne sont pas desserrées. Réduire la charge pour prolonger la durée de vie de la batterie ; 8) Arrêt pour cause de basse tension de batterie ; 9) Mettre l'onduleur à l'arrêt, recharger la batterie, remettre l'onduleur en marche ; 10) Arrêt pour cause de haute tension de batterie ; 11) Vérifier que la tension de batterie est correcte pour le modèle d'onduleur, par ex. une batterie de 24 volts pour un onduleur de 24 volts ; 12) Arrêt pour cause de surcharge ; 13) La charge totale a dépassé la puissance nominale continue. Le courant de démarrage a dépassé la surtension nominale. Défaut de court-circuit de l'appareil ; 14) Arrêt pour cause de surchauffe ; 15) Vérifier que la ventilation autour de l'onduleur est adéquate. Vérifier si les ventilateurs de refroidissement de l'onduleur fonctionnent ; 16) Tension ; 17) Puissance nominale cont. (jusqu'à 12 h) ; 18) Puissance nominale max. (jusqu'à 200 ms) ; 19) Tension de sortie ; 20) Fréquence de sortie ; 21) Forme d'onde de sortie ; 22) Onde sinusoïdale modifiée ; 23) Plage de tension d'entrée ; 24) Courant d'entrée ; 25) Rendement à 75 % de charge (max.) ; 26) Pas de courant de charge ; 27) Alarme de batterie faible ; 28) Arrêt pour cause de batterie faible ; 29) Protection thermique ; 30) Port USB ; 31) Poids ; 32) Fusible

Ⓛ Inverter a onda sinusoidale modificata

Sicurezza : L'installazione deve essere effettuata da un elettricista qualificato. Non esporre l'unità all'umidità o a materiali infiammabili. Non rimuovere il coperchio dell'unità, sono presenti tensioni pericolose. Installazione e setup: 1. Assicurarsi che l'interruttore di accensione/spengimento dell'invertitore sia sulla posizione OFF (0). 2. Per evitare cortocircuiti sui terminali dell'Invertitore, montare le protezioni fornite. 3. Collegare il cavo (-) nero al terminale nero (-) sul lato posteriore dell'invertitore e al terminale (-) nero sulla batteria. 4. Collegare il cavo (+) rosso al terminale rosso (+) sul lato posteriore dell'invertitore e al terminale (+) rosso sulla batteria. 5. Per un'ulteriore protezione da corto circuito, si raccomanda l'uso di un fusibile in linea (F1) montato accanto al terminale positivo della batteria. Funzionamento: Accensione: 1. Assicurarsi che l'interruttore di accensione/spengimento dell'invertitore sia sulla posizione OFF (0). 2. Collegare il dispositivo alla presa di uscita CA sull'invertitore, assicurarsi di non superare la potenza di uscita massima dell'invertitore. 3. Portare l'interruttore di accensione/spengimento su ON (1). 4. L'indicatore di alimentazione si illumina con luce verde e l'alimentazione sarà disponibile dalla presa(e) di uscita CA. Sui modelli dotati di display, si illumina anche lo schermo LCD. Display LCD e indicatori: Se presente, il display LCD fornisce ulteriori informazioni per assistere nel monitoraggio e nella gestione dell'alimentazione all'invertitore. Modalità di setup: invertir può essere configurato tramite la modalità di setup. Per impostare la modalità di setup premere e mantenere premuto il tasto \leftarrow Premere i tasti \blacktriangle per selezionare la voce, quindi premere \leftarrow la selezione effettuata lampeggerà. Modificare le impostazioni tramite \blacktriangle e quindi premere \leftarrow per confermarle. Premere e mantenere premuto il tasto \leftarrow per ritornare alla modalità informazioni. Tensione in uscita: Imposta la tensione CA in uscita. Modificare questo parametro solo se l'applicazione richiede una tensione diversa per l'ottimizzazione delle prestazioni. Ultimo codice errore: Consente la visualizzazione dell'ultimo codice errore. Dimensioni batteria: Imposta la capacità Ah della batteria che alimenta l'invertitore. Il parametro è utilizzato nel calcolo della corrente in ingresso e dell'autonomia rimanente in associazione al sensore di corrente. Modalità informazioni: Premendo i pulsanti \blacktriangle per spostarsi in avanti e indietro tra le videate, sono disponibili diverse modalità di informazioni. Tensione CC: Tensione in ingresso disponibile dall'alimentazione della batteria. Corrente CC: La corrente in ingresso utilizzata dall'alimentazione di batteria per alimentare il carico. **Il sensore di corrente opzionale deve essere installato per consentire la misurazione della corrente di ingresso. Tensione CA: Tensione in uscita disponibile dalle prese CA. Wattaggio in uscita: Potenza in uscita consumata dai carichi collegati. Autonomia in ore: Stima del tempo rimanente prima dell'esaurimento della batteria in base al carico attuale. ***Il sensore di corrente opzionale deve essere installato per consentire la misurazione dell'autonomia in ore. Indicatori e codici errore: Alimentazione (1) : Si illumina con luce verde per indicare che l'unità è accesa e l'alimentazione è disponibile dalla presa di uscita CA. Sovraccarico (Δ) : Si illumina con luce rossa in presenza di sovraccarico dell'unità dovuto a corrente eccessiva o cortocircuito. Sovra temperatura (\bullet) : Si illumina con luce gialla in presenza di surriscaldamento dell'unità. Allarme sonoro: Un allarme sonoro scatta in caso di arresto dell'unità dovuto a un guasto.

- 1) Descrizione errore; 2) Descrizione; 3) Stato invertitore; 4) Azione; 5) Funzionamento normale; 6) Avviso bassa tensione batteria; 7) Verificare l'eventuale tensione insufficiente della batteria. Verificare l'eventuale allentamento dei cavi. Ridurre il carico per prolungare la durata della batteria; 8) Arresto per bassa tensione batteria; 9) Spegner l'invertitore, ricaricare la batteria e quindi riaccenderlo; 10) Arresto per alta tensione batteria; 11) Verificare che la tensione della batteria sia adeguata per il modello di invertitore: es. batteria 24 volt per invertitore 24 volt; 12) Arresto per sovraccarico; 13) Il carico totale ha oltrepassato la tensione nominale dell'invertitore. La corrente di azionamento ha oltrepassato la tensione transitoria dell'invertitore. Cortocircuito dell'apparecchio connesso; 14) Arresto per sovratemperatura; 15) Accertare che la ventilazione intorno all'invertitore sia adeguata. Verificare il corretto funzionamento dei ventilatori di raffreddamento dell'inverter; 16) Tensione; 17) Alimentazione continua (fino a 12 ore); 18) Tensione di picco (fino a 200 ms); 19) Tensione in uscita; 20) Frequenza di uscita; 21) Forma d'onda di uscita; 22) Forma d'onda sinusoïdale modificata; 23) Intervallo di tensione in ingresso; 24) Corrente di ingresso; 25) Efficienza al 75% del carico (max); 26) Nessun assorbimento di carico; 27) Allarme livello batteria basso; 28) Arresto per livello batteria basso; 29) Protezione termica; 30) Porta USB; 31) Peso; 32) Fusibile

Ⓔ Inversor de onda senoidal modificada

Seguridad: Solo un electricista debidamente cualificado puede realizar el proceso de instalación. No exponga la unidad a la humedad o a materiales inflamables. No retire la tapa de la unidad, ya que se generan tensiones peligrosas. Instalación y configuración: 1. Asegúrese de que el interruptor de encendido/apagado del inversor esté en la posición de apagado (O). 2. Para evitar la posibilidad de que se produzca un cortocircuito en los terminales del inversor, deben colocarse cubiertas protectoras. 3. Conecte el cable negro (-) al terminal negro (-) de la parte posterior del inversor y al terminal negro (-) de la batería. 4. Conecte el cable rojo (+) al terminal rojo (+) de la parte posterior del inversor y al terminal rojo (+) de la batería. 5. Como protección adicional frente a cortocircuitos, se recomienda instalar un fusible en línea (F1) cerca del borne positivo de la batería. Funcionamiento: Encendido: 1. Asegúrese de que el interruptor de encendido/apagado del inversor esté en la posición de apagado (O). 2. Conecte el dispositivo a la toma de salida de CA del inversor. Asegúrese de que no se supere la corriente de salida máxima del inversor. 3. Sitúe el interruptor de encendido/apagado en la posición de encendido (I). 4. El indicador de corriente se encenderá de color verde y la tensión de la red eléctrica se activará desde las tomas de salida de CA. En los modelos con pantalla, la pantalla LCD también se iluminará. Pantalla LCD e indicadores: La pantalla LCD ofrece información adicional para contribuir a la supervisión y gestión de la alimentación del inversor. Modo de configuración: Para configurar el inversor, acceda al modo de configuración. Para ello, mantenga pulsado el botón ↵ Pulse los botones ▲▼ para seleccionar la opción y, a continuación, pulse ↵; la configuración elegida comenzará a parpadear. Ajuste la configuración con ▲▼ y, a continuación, pulse ↵ para confirmar. Mantenga pulsada el botón ↵ para volver al Modo de información. Tensión de salida: Establece la tensión de salida de CA. Cambiar únicamente si la aplicación necesita una tensión distinta para un rendimiento óptimo. Último código de error: Permite visualizar el último código de error. Dimensiones de la batería: Establece la capacidad de Ah que la batería suministra al inversor. El valor se utiliza al calcular la corriente de entrada y las horas restantes junto con el sensor de corriente. Modo de información: Puede acceder a distintos modos de información si pulsa los botones ▲▼ para avanzar o retroceder entre pantallas. Tensión de CC: Tensión de entrada disponible a partir de la alimentación de la batería. Corriente de CC: Corriente de entrada utilizada a partir de la alimentación de la batería para alimentar la carga. **El sensor de corriente opcional debe estar instalado para posibilitar la medición de la corriente de entrada. Tensión de CA: Tensión de salida disponible a partir de las tomas de CA. Potencia de salida: Potencia de salida consumida por las cargas conectadas. Horas restantes: Estimación del tiempo restante antes de que se agote la batería en función de la carga actual. ***El sensor de corriente opcional debe estar instalado para posibilitar la medición de las horas restantes. Indicador y códigos de error: Potencia (⊖) se ilumina en verde para indicar que la unidad está encendida y que recibe corriente de las tomas de salida de CA. Sobrecarga (⚠) se ilumina en rojo si las unidades se han sobrecargado por un exceso de corriente o un cortocircuito. Sobretemperatura (⚡) se ilumina en amarillo si la unidad se ha sobrecalentado. Alarma sonora: sonará una alarma si la unidad se ha apagado debido a un fallo.

- 1) Código de error; 2) Descripción; 3) Estado del inversor; 4) Acción; 5) Funcionamiento normal; 6) Advertencia de baja tensión de la batería; 7) Compruebe si la tensión de la batería es baja. Compruebe que las conexiones de los cables no estén sueltas. Reduzca la carga para prolongar la vida de la batería; 8) Desconexión por baja tensión de la batería; 9) Apague el inversor, recargue la batería y, a continuación, vuelva a encenderlo; 10) Desconexión por alta tensión de la batería; 11) Compruebe que la tensión de la batería sea la correcta para el modelo de inversor; por ejemplo, batería de 24 V para un inversor de 24 V; 12) Desconexión por sobrecarga; 13) La carga total superó la potencia nominal continua. La corriente de arranque sobrepasó la subida de tensión. Fallo por cortocircuito del aparato; 14) Desconexión por sobretemperatura; 15) Compruebe que haya suficiente ventilación alrededor del inversor. Compruebe que los ventiladores de refrigeración del inversor funcionen; 16) Tensión; 17) Potencia nominal continua (hasta 12 horas); 18) Potencia nominal máxima (hasta 200 ms); 19) Tensión de salida; 20) Frecuencia de salida; 21) Onda de salida; 22) Onda sinusoidal modificada; 23) Rango de tensión de entrada; 24) Corriente de entrada; 25) Eficiencia al 75 % de carga (máx.); 26) Sin corriente de carga; 27) Alarma de batería baja; 28) Apagado por batería baja; 29) Protección térmica; 30) Puerto USB; 31) Peso; 32) Fusible

Ⓕ Inversor de onda sinusoidal modificada

Segurança: A instalação deve ser realizada por um electricista qualificado. Não exponha a unidade a humidade ou materiais inflamáveis. Não retire a tampa da unidade, estão presentes tensões perigosas. Instalação e Configuração: 1. Certifique-se que o interruptor de ligar/desligar alimentação do inversor se encontra na posição OFF (O) (Desligado). 2. Para proteger os terminais do inversor contra curto-circuito, devem ser instaladas as tampas protetoras fornecidas. 3. Fixe o cabo preto (-) ao terminal preto (-) na face traseira do inversor e ao terminal preto (-) na bateria. 4. Fixe o cabo vermelho (+) ao terminal vermelho (+) na face traseira do inversor e ao terminal vermelho (+) na bateria. 5. Para aumentar a proteção contra curto-circuito, é recomendada a instalação de um fusível em linha (F1) próximo do borne positivo da bateria. Funcionamento: Ligar: 1. Certifique-se que o interruptor de ligar/desligar alimentação do inversor se encontra na posição OFF (O) (Desligado). 2. Ligue o aparelho à tomada de saída CA no inversor, certificando-se que não ultrapassa a potência de saída máxima do inversor. 3. Coloque o interruptor de ligar/desligar alimentação na posição ON (I) (Ligado). 4. O indicador de alimentação vai acender a verde e a alimentação da rede elétrica vai ficar disponível a partir da(s) tomada(s) de saída CA. Nos modelos com visor, o ecrã de LCD também vai acender. Indicadores e Visor de LCD: O visor de LCD, quando instalado, proporciona informações adicionais para ajudar a monitorizar e gerir a alimentação do inversor. Modo de configuração: O inversor pode ser configurado entrando no modo de configuração. Para entrar no Modo de configuração pressione e mantenha pressionada a tecla ↵ Pressione as teclas ▲▼ para selecionar o item e, em seguida, pressione ↵, a definição escolhida vai piscar. Ajuste a definição utilizando ▲▼ e, em seguida, ↵ para definir. Pressione e mantenha pressionada a tecla ↵ para regressar ao Modo de informação. Tensão de saída: Define a tensão CA de saída Só deve ser mudado se a aplicação exigir uma tensão diferente para um desempenho ideal. Último código de erro: Permite visualizar o último código de erro. Tamanho da bateria: Define a classificação de Ah da bateria que alimenta o inversor. Este valor é utilizado para calcular a corrente de entrada e as horas restantes em conjunção com o sensor de corrente. Modo de informação: Encontram-se disponíveis vários modos de informação, para os consultar deve pressionar os botões ▲▼ para se mover para a frente ou para trás através dos ecrãs. Tensão CC: Tensão de entrada disponível a partir da alimentação da bateria. Corrente CC: Corrente de entrada que está a ser utilizada a partir da alimentação da bateria para alimentar a carga. **O Sensor de corrente opcional deve ser instalado para permitir a medição da corrente de entrada. Tensão CA: Tensão de saída disponível a partir das saídas CA. Potência de saída: Potência de saída a ser consumida pelas cargas ligadas. Horas restantes: Uma estimativa do tempo restante até a bateria ficar vazia com base na atual carga. ***O Sensor de corrente opcional deve ser instalado para permitir a medição das horas restantes. Modos de indicação e de erro: ⊖ Alimentação: Acende a verde para mostrar que a unidade está ligada e a alimentação está disponível a partir da(s) tomada(s) de saída CA. ⚠ Sobrecarga: Acende a vermelho se as unidades forem sobrecarregadas devido a corrente excessiva ou devido a um curto-circuito. ⚡ Sobrecaquecimento: Acende a amarelo se a unidade tiver sobreaquecido. Alarme sonoro: Um alarme sonoro vai ser ouvido se a unidade tiver sido desligada devido a uma falha.

- 1) Código de erro; 2) Descrição; 3) Estado do inversor; 4) Ação; 5) Funcionamento normal; 6) Aviso por tensão baixa da bateria; 7) Verificar tensão baixa da bateria. Verifique se as ligações dos cabos estão soltas. Reduza a carga para prolongar a vida da bateria; 8) Desativação por tensão baixa da bateria; 9) Desligue o inversor, recarregue a bateria e, em seguida, ligue-o novamente; 10) Desativação por tensão alta da bateria; 11) Verifique que a tensão da bateria é a correta para o modelo do inversor, por exemplo, bateria de 24 volt para um inversor de 24 volt; 12) Desativação por sobrecarga; 13) Carga total da potência nominal foi excedida. Corrente de arranque ultrapassa a sobretensão nominal. Falha devido a curto-circuito do aparelho; 14) Desativação por sobreaquecimento; 15) Verifique que existe a ventilação adequada em volta do inversor. Verifique que as ventoinhas de arrefecimento do inversor estão a funcionar; 16) Tensão; 17) Potência cont. nominal (até 12 ms); 18) Potência de pico nominal (até 200 ms); 19) Tensão de saída; 20) Frecuencia de saída; 21) Forma de onda de saída; 22) Onda Senoidal Modificada; 23) Intervalo de tensão de entrada; 24) Corrente de entrada; 25) Eficiência ao 75% carga (máx.); 26) Sem corrente de carga; 27) Alarma de bateria baixa; 28) Desativação por bateria baixa; 29) Proteção térmica; 30) Entrada USB; 31) Peso; 32) Fusível

POWERinvert PRO | Modified Sine Wave Inverter

Ⓜ Μετατροπέας τροποποιημένου ημιτονοειδούς κύματος













Ασφάλεια: Η εγκατάσταση θα πρέπει να πραγματοποιείται από εξειδικευμένο ηλεκτρολόγο. Μην εκθέτετε τη μονάδα σε υγρασία ή εύφλεκα υλικά. Μην αφαιρείτε το κάλυμμα της μονάδας, ενέχει κίνδυνο λόγω επικίνδυνων τάσεων. Εγκατάσταση και ρύθμιση: 1. Βεβαιωθείτε ότι ο διακόπτης ενεργοποίησης/απενεργοποίησης (on/off) του μετατροπέα βρίσκεται στη θέση OFF (O). 2. Για την προστασία των θερμοκρασιών του μετατροπέα από βραχυκύκλωμα, θα πρέπει να τοποθετούνται προστατευτικά καλύμματα όπου προβλέπεται. 3. Συνδέστε το μαύρο καλώδιο (-) στο μαύρο θερμοκρατικό (-), στην πίσω πλευρά του μετατροπέα, και στο μαύρο θερμοκρατικό (-) της μπαταρίας. 4. Συνδέστε το κόκκινο καλώδιο (+) στο κόκκινο θερμοκρατικό (+), στην πίσω πλευρά του μετατροπέα, και στο κόκκινο θερμοκρατικό (+) της μπαταρίας. 5. Για περαιτέρω προστασία από βραχυκύκλωμα, συνιστάται η τοποθέτηση μιας ασφάλειας (F1) στη γραμμή, κοντά στο θετικό πόλο της μπαταρίας. Λειτουργία: Ενεργοποίηση: 1. Βεβαιωθείτε ότι ο διακόπτης ενεργοποίησης/απενεργοποίησης (on/off) του μετατροπέα βρίσκεται στη θέση OFF (O). 2. Συνδέστε τη συσκευή στην υποδοχή εξόδου εναλλασσόμενου ρεύματος του μετατροπέα, διασφαλίζοντας ότι δεν υπερβαίνει τη μέγιστη ισχύ εξόδου του μετατροπέα. 3. Γυρίστε το διακόπτη ενεργοποίησης/απενεργοποίησης (on/off) στη θέση ON (I). 4. Η ενδεικτική λυχνία τροφοδοσίας θα ανάψει με πράσινο χρώμα και η τροφοδοσία ρεύματος θα είναι διαθέσιμη από την πρίζα (πες πρίζες) εξόδου εναλλασσόμενου ρεύματος. Στα μοντέλα που διαθέτουν οθόνη, η οθόνη LCD θα ανάψει επίσης. Οθόνη LCD και ενδείξεις: Όταν υπάρχει, η οθόνη LCD παρέχει πρόσθετες πληροφορίες που βοηθούν στην παρακολούθηση και τη διαχείριση της ισχύος από τον μετατροπέα. Λειτουργία ρύθμισης: Ο μετατροπέας μπορεί να διαμορφωθεί χρησιμοποιώντας τη λειτουργία ρύθμισης. Για να εισέλθετε στη λειτουργία ρύθμισης πατήστε και κρατήστε πατημένο το πλήκτρο ⏏. Πατήστε τα πλήκτρα ▲▼ για να επιλέξετε ένα στοιχείο και, στη συνέχεια, πατήστε τα πλήκτρα ⏏. Η επλεγμένη ρύθμιση θα αναβοβλήσει. Προσαρμόστε τη ρύθμιση χρησιμοποιώντας τα πλήκτρα ▲▼ και, στη συνέχεια, πατήστε ⏏ για να ρυθμίσετε. Πατήστε παρατεταμένα το πλήκτρο ⏏ για να επιστρέψετε στη λειτουργία πληροφορήσης. Τάση εξόδου: Ρυθμίστε την τάση εξόδου εναλλασσόμενου ρεύματος. Κάνετε αλλαγή μόνο εάν η εφαρμογή απαιτεί διαφορετική τάση για βέλτιστη απόδοση. Κωδικός τελετωαίου σφάλματος: Επιπρέπει την προβολή του κωδικού τελευταίου σφάλματος. Μέγεθος μπαταρίας: Ρυθμίστε την τιμή Ah της μπαταρίας που προσδοχεί τον μετατροπέα. Η τιμή χρησιμοποιείται κατά τον υπολογισμό του ρεύματος εισόδου και των υπολειπόμενων ωρών σε συνδυασμό με τον αισθητήρα ρεύματος. Λειτουργία πληροφορήσης: Υπάρχουν διάφορες λειτουργίες πληροφορήσης, οι οποίες είναι διαθέσιμες πατώντας τα κουμπιά ▲▼, ώστε να μετακινήσετε προς τα εμπρός ή προς τα πίσω στις οθόνες Τάση συνεχούς ρεύματος: Διαθέσιμη τάση εισόδου από την τροφοδοσία της μπαταρίας. Το ρεύμα εισόδου χρησιμοποιείται από την τροφοδοσία της μπαταρίας για την τροφοδοσία του φορτίου. **Πρέπει να τοποθετηθεί ο προαιρετικός αισθητήρας ρεύματος, για να είναι δυνατή η μέτρηση του ρεύματος εισόδου. Τάση εναλλασσόμενου ρεύματος: Διαθέσιμη τάση εξόδου από τις πρίζες εναλλασσόμενου ρεύματος. Ισχύς εξόδου: Ισχύς εξόδου που καταναλώνεται από τα συνδεδεμένα φορτία. Υπολειπόμενες ώρες: Μια εκτίμηση του χρόνου που απομένει μέχρι να εξαντληθεί η μπαταρία με βάση το τρέχον φορτίο. ***Πρέπει να τοποθετηθεί ο προαιρετικός αισθητήρας ρεύματος, για να είναι δυνατή η μέτρηση των υπολειπόμενων ωρών. Λειτουργίες ενδείξεις και σφάλματος: ⏏ Ισχύς: Ανάβει με πράσινο χρώμα για να δείξει ότι η μονάδα είναι ενεργοποιημένη και ότι υπάρχει ρεύμα από την πρίζα (πες πρίζες) εξόδου εναλλασσόμενου ρεύματος. ⚠ Υπερφόρτωση: Ανάβει με κόκκινο χρώμα εάν οι μονάδες έχουν υπερφορτωθεί λόγω υπερβολικού ρεύματος ή βραχυκυκλώματος. 🔥 Υπερβασή θερμοκρασίας: Ανάβει με κίτρινο χρώμα εάν η μονάδα έχει υπερθερμανθεί. Ηχητικός συναγερμός: Αν η μονάδα έχει απενεργοποιηθεί λόγω βλάβης, θα ακουστεί ένας ήχος συναγερμού. 1) Κωδικός σφάλματος, 2) Περιγραφή, 3) Κατάσταση μετατροπέα, 4) Ενεργία, 5) Κανονική λειτουργία, 6) Χαμηλή τάση μπαταρίας, προειδοποίηση τάσης, 7) Έλεγχος για χαμηλή τάση μπαταρίας, Ελέγξτε ότι οι συνδέσεις των καλωδίων δεν είναι χαλαρές. Μειώστε το φορτίο για να παρατείνετε τη διάρκεια ζωής της μπαταρίας. 8) Χαμηλή τάση μπαταρίας, διακοπή τάσης, 9) Απενεργοποίηση του μετατροπέα, επαναρφόρτιση της μπαταρίας και, στη συνέχεια, εκ νέου ενεργοποίηση, 10) Υψηλή τάση μπαταρίας, διακοπή τάσης, 11) Έλεγχος σωστής τάσης μπαταρίας για μοντέλο μετατροπέα, π.χ. μετατροπέα 24Volt για μετατροπέα 24Volt, 12) Διακοπή λειτουργίας λόγω υπερφόρτωσης, 13) Το συνολικό φορτίο υπερβεί τη συνηθισμένη τιμή. Το ρεύμα εκκίνησης υπερβεί την ονομαστική τιμή υπερτάσης. Βλάβη βραχυκυκλώματος συσκευής. 14) Διακοπή λειτουργίας λόγω υπερθέρμανσης, 15) Ελέγξτε για επαρκή εξαερισμό γύρω από τον μετατροπέα. Ελέγξτε ότι λειτουργούν οι ανεμιστήρες ψύξης του μετατροπέα. 16) Τάση, 17) Συνεχής τιμή ισχύος (έως 12 ώρες), 18) Μέγιστη τιμή ισχύος (έως 200ms), 19) Τάση εξόδου, 20) Συχνότητα εξόδου, 21) Κυματομορφή εξόδου, 22) Τροποποιημένο ημιτονοειδές κύμα, 23) Ύψος τάσης εισόδου, 24) Ρεύμα εισόδου, 25) Αποδοτικότητα σε φορτίο 75% (μέγιστο), 26) Ρεύμα χωρίς φορτίο, 27) Συναγερμός χαμηλής μπαταρίας, 28) Διακοπή λειτουργίας λόγω χαμηλής μπαταρίας, 29) Θερμική προστασία, 30) Ώρα USB, 31) Βάρος, 32) Ασφάλεια

Ⓜ Gemodificeerde sinusvormer

Veiligheid: De installatie dient te worden uitgevoerd door een gekwalificeerde elektricien. Stel het apparaat niet bloot aan vocht of ontvlambare materialen. Maak het apparaat niet open: kans op een elektrische schok! Installatie en instellingen: 1. Zorg dat de AAN/UIT-schakelaar van de inverter in de stand UIT (O) staat. 2. Om de aansluitingen van de inverter te beveiligen tegen kortsluiting, moeten waar mogelijk beschermkapjes worden aangebracht. 3. Sluit de zwarte kabel (-) aan op de zwarte aansluiting (-) aan de achterzijde van de inverter en op de zwarte aansluiting (-) van de accu. 4. Sluit de rode kabel (+) aan op de rode aansluiting (+) aan de achterzijde van de inverter en op de rode aansluiting (+) van de accu. 5. Voor een optimale beveiliging tegen kortsluiting is het raadzaam een in serie geplaatste zekering (F1) aan te brengen bij de pluspool van de accu. Gebruik: Inschakelen: 1. Zorg dat de AAN/UIT-schakelaar van de inverter in de stand UIT (O) staat. 2. Sluit het te gebruiken apparaat aan op de AC-uitgang op de inverter, nadat u hebt gecontroleerd of dit apparaat het maximale uitgangsvermogen van de inverter niet overschrijdt. 3. Zet de AAN/UIT-schakelaar in de stand AAN (I). 4. De voedingsindicator gaat groen branden en de AC-uitgang(en) levert (leveren) stroom. Bij modellen met een display wordt bovendien het LCD-scherm ingeschakeld. LCD-display en indicatoren: Het LCD-display (indien aanwezig) geeft aanvullende informatie bij het controleren en regelen van de voeding van de inverter. Setupmodus: De inverter kan worden ingesteld via de setupmodus. Houd de toets ⏏ ingedrukt om de setupmodus te openen. Druk op de toetsen ▲▼ om het gewenste item te selecteren en druk vervolgens op ⏏. De geselecteerde instelling gaat dan knipperen. Voor de instelling uit met de toetsen ▲▼ en druk op ⏏ om te bevestigen. Houd de toets ⏏ ingedrukt om terug te keren naar de informatiemodus. Uitgangsspanning: Hiermee kan de AC-uitgangsspanning worden ingesteld. Doe dit alleen als het gebruikte apparaat voor optimale prestaties een andere spanning vereist. Laatste foutcode: Hiermee kan de laatste foutcode worden weergegeven. Accupaciteit: Hiermee kan de capaciteit in Ah van de accu waarmee de inverter wordt gevoed worden ingesteld. Deze waarde wordt gebruikt om, mede aan de hand van signalen van de stroomsensor, de ingaande stroom en het resterende aantal uren te berekenen. Informatiemodus: Er zijn verschillende informatiemodi beschikbaar, die kunnen worden geselecteerd door op de toetsen ▲▼ te drukken om vooruit en achteruit door de schermen te bladeren. DC-spanning: Beschikbare ingangsspanning van de voedingsaccu. DC-stroomsterkte: Gebruikte ingaande stroom van de accu voor de voeding van het aangesloten apparaat. **Om de meting van de ingaande stroomsterkte mogelijk te maken, moet de optionele stroomsensor zijn aangesloten. Uitgangsspanning: Door de AC-uitgangen geleverde uitgangsspanning. Uitgangsvermogen: Door de aangesloten apparatuur verbruikt uitgangsvermogen. Resterende uren: Op basis van de actuele belasting geschatte tijd tot de accu is ontladen. ***Om de berekening van de resterende uren mogelijk te maken, moet de optionele stroomsensor zijn aangesloten. Indicatorfuncties en foutcodes: ⏏ Power: Gaat groen branden om aan te geven dat het apparaat is ingeschakeld en de AC-uitgang(en) stroom levert (leveren). ⚠ Overbelasting: Gaat rood branden als het apparaat is overbelast door een te hoge stroomsterkte of kortsluiting. 🔥 Oververhitting: Gaat gele branden als het apparaat oververhit raakt. Geluidssignaal: Er klinkt een geluidssignaal als het apparaat wordt uitgeschakeld vanwege een storing. 1) Foutcode; 2) Beschrijving; 3) Status inverter; 4) Actie; 5) Normale werking; 6) Waarschuwing lage accupanning; 7) Controleer de accupanning. Controleer of de kabels niet loszitten. Beperk de belasting zodat de accu langer meegaat; 8) Apparaat uitgeschakeld: lage accupanning; 9) Laad de accu op en schakel de inverter weer in; 10) Apparaat gestopt: hoge accupanning; 11) Controleer of de accu de juiste spanning levert voor de inverter: bijv. een 24V-accu voor een 24V-inverter; 12) Apparaat gestopt: overbelasting; 13) Totale constante belasting overschreden. Piekstroom bij starten overschreden. Storing door kortsluiting aangesloten apparaat; 14) Apparaat gestopt: oververhitting; 15) Controleer of de inverter voldoende wordt geventileerd. Controleer de werking van de koelventilatoren van de inverter; 16) Spanning; 17) Constante belasting (tot 12 uur); 18) Piekbelasting (tot 200 ms); 19) Uitgangsspanning; 20) Uitgangsfrequentie; 21) Signaalbeeld uitgang; 22) Gemodificeerde sinusgolf; 23) Spanningsbereik ingang; 24) Stroomsterkte ingang; 25) Efficiency bij 75% belasting (max.); 26) Stroomsterkte onbelast; 27) Geluidssignaal lage accupanning; 28) Uitschakeling inverter bij lage accupanning; 29) Thermische beveiliging; 30) USB-aansluiting; 31) Gewicht; 32) Zekering













POWERvert PRO | Modified Sine Wave Inverter

Ⓢ Inverter med modifierad sinusvåg

Säkerhet: Installationen ska utföras av behörig elektriker. Skydda enheten från fukt och kontakt med brännbara material. Avlägsna inte enhetens lock. Farlig spänning – risk för elolycksfall. Installation och inställning: 1. Säkerställ att växelriktarens strömbrytare är i avstängd läge (O). 2. För att undvika risk för kortslutning ska medföljande skyddslock alltid vara monterade. 3. Anslut den svarta (-) kabeln till den svarta (-) plinten på växelriktarens baksida och till den svarta (-) polen på batteriet. 4. Anslut den röda (+) kabeln till den röda (+) plinten på växelriktarens baksida och till den röda (+) polen på batteriet. 5. För att ytterligare skydda mot kortslutning rekommenderas att en säkring (F1) monteras nära batteriets pluspol. Användning: Tillslagning: 1. Säkerställ att växelriktarens strömbrytare är i avstängd läge (O). 2. Anslut apparaten till ett växelspanningsuttag på växelriktaren. Kontrollera att apparatens effektförbrukning inte överskrider växelriktarens maximala utgående effekt. 3. Sätt strömbrytare i tillslaget läge (I). 4. Spänningsindikeringslampan lyser grön och växelspanningsuttaget matas. På modeller med LC-display aktiveras även displayen. LC-display och indikeringslampan: LC-displayen (endast vissa modeller) visar ytterligare information för övervakning och hantering av uteffekten från växelriktaren. Inställningsläge: Gå till inställningsläget för att konfigurera växelriktaren. Gå till inställningsläge genom att hålla knappen  intryckt. Använd knapparna   för att markera önskad post och bekräfta genom att trycka på knappen . Den valda posten blinkar. Ändra inställningen med knapparna   och tryck på  för att bekräfta. Håll knappen  intryckt för att gå tillbaka till informationsläget. Utgående spänning: Anger utgående växelspanning Ändra detta värde endast om apparaten kräver annan spänning för att fungera optimalt. Kod för senaste fel: Visar koden för senaste fel. Batterikapacitet: Kapaciteten i Ah för det batteri som driver växelriktaren. Värdet används tillsammans med strömgivaren för beräkning av ingående ström och återstående drifttid. Informationsläge: Du kan visa olika informationsposter genom att bläddra mellan displaybilderna med knapparna  . Spänning DC: Tillgänglig ingående spänning från batteriet. Ström DC: Ingående ström från batteriet för att driva lasten. **Strömgivare (tillval) måste vara monterad för mätning av ingående ström. Spänning AC: Tillgänglig utgående spänning i växelspanningsuttag. Utgående effekt: Utgående effekt till anslutna laster. Återstående drifttid: Uppskattat återstående antal timmar tills batteriet är urladdat, baserat på aktuell belastning. ***Strömgivare (tillval) måste vara monterad för mätning av återstående drifttid. Indikatorer och fällagen:  Effekt: Lyser grönt för att visa att enheten är påslagen och ström är tillgänglig från AC-uttagen.  Överlast: Lyser rött om enheten har blivit överbelastad på grund av för hög ström eller kortslutning.  Övertemperatur: Lyser gult om enheten är överhettad. Hörtbart larm: Ett larmsignal hör om enheten har stängts av på grund av ett fel.

1) Felkod; 2) Beskrivning; 3) Växelriktarens status; 4) Åtgärd; 5) Normal drift; 6) Varning för låg batterispanning; 7) Kontrollera om batterispanningen är låg. Kontrollera att inga kabelanslutningar är lösa. Minska belastningen för att förlänga batteridrifttiden; 8) Avstängning till följd av låg batterispanning; 9) Stäng av växelriktaren, ladda batteriet och slå på växelriktaren igen; 10) Avstängning till följd av hög batterispanning; 11) Kontrollera att batterispanningen är lämplig för växelriktaren, alltså 24 V batteri för 24 V växelriktare; 12) Avstängning till följd av överbelastning; 13) Den totala belastningen överskrider nominell kontinuerlig belastning. Startströmmen överskrider tillåten toppström. Kortslutning i apparaten; 14) Avstängning till följd av överhettning; 15) Säkerställ tillräcklig ventilation runt växelriktaren. Kontrollera att växelriktarens kylfläktar fungerar; 16) Spänning; 17) Nominell kontinuerlig effekt (upp till 12 timmar); 18) Nominell topp effekt (upp till 200 ms); 19) Utgående spänning; 20) Utgående frekvens; 21) Utgående vågform; 22) Fyrkantvåg; 23) Ingående spänning; 24) Ingående ström; 25) Verkningsgrad vid 75 % belastning (max.); 26) Strömförbrukning obelastad; 27) Larm för urladdat batteri; 28) Avstängning till följd av urladdat batteri; 29) Överhettningsskydd; 30) USB-port; 31) Vikt; 32) Säkring

Ⓜ Muunnettu siniaaltoinverterit

Turvallisuus: Asennuksen saa suorittaa vain pätevä sähköasentaja. Älä altista yksikköä kosteudelle tai palaville materiaaleille. Älä poista yksikön kanta, laitteessa on vaarallisia jännitteitä. Installation und Asennus ja asetukset: 1. Varmista, että inverterin virtakytkin on OFF (O) -asennossa. 2. Inverterin liittimen suojaamiseksi oikosululta on asennettava suojukset, jos ne sisältyvät toimitukseen. 3. Kiinnitä musta (-) kaapeli inverterin etupuolen mustaan (-) liittimeen ja akun mustaan (-) napaan. 4. Kiinnitä punainen (+) kaapeli inverterin etupuolen punaiseen (+) liittimeen ja akun punaiseen (+) napaan. 5. Lisäsuojaksi oikosulkuu vastaan suositellaan johtosulakkeen (F1) asentamista lähelle positiivista akun napaa. Käyttö: Pääle kytkeminen: 1. Varmista, että inverterin virtakytkin on OFF (O) -asennossa. 2. Liitä laite inverterin AC-pistorasiaan, varmista, että sen teho ei ylitä inverterin suurinta sallittua maksimilähtötehoa. 3. Käännä virtakytkin ON (I) -asentoon. 4. Virran merkkivalo syttyy vihreänä ja verkkovirta on saatavana AC-pistorasioissa. Malleissa, joissa on näyttö, myös LCD-näyttö valaistuu. LCD-näyttö ja merkkivalo: Jos LCD-näyttö on asennettu, se antaa lisätietoja auttaamaan inverterin valvonnassa ja tehonhallinnassa. Asetustila: Inverteri voidaan määrittää siirtymään asetustilaan. Siirtymiseksi asetustilaan, paina ja pidä  -painiketta. Paina   -näppäimiä valitaksesi kohdan, ja paina sitten , ja valittu asetus alkaa vilkkua. Säädä asetusta käyttäen  ja paina  asettaaksesi sen. Paina ja pidä  -näppäintä palataksesi takaisin Tietotilaan. Lähtöjännite: Asettaa AC-lähtöjännitteen. Parhaan suorituskyvyn saamiseksi muuta vain, jos sovellus vaatii erilaisen jännitteen. Viimeisin virhekoodi: Mahdollistaa viimeisimmän virhekoodin katselun. Akun koko: Asettaa inverteriä käyttävän akun Ah-luokituksen. Arvoa käytetään virta-anturin lisäksi, kun lasketaan syöttövirtaa ja jäljellä olevia käyttötunteja. Tietotila: Useita tietotilaa saadaan näkyviin painamalla   -painikkeita näyttöjen läpi siirtymiseksi eteenpäin tai taaksepäin. DC-jännite: Akun syötöstä saatavana oleva syöttöjännite. DC-virta: Syöttövirta, jota käytetään akun syötöstä tehon syöttämiseksi kuormalle. **Valinnainen Virta-anturi on kytkettävä tulovirran mittaamiseksi. AC-jännite: AC-lähdöistä saatavana oleva lähtöjännite. Lähtöteho: Kytettyjen kuormien kuluttama lähtöteho. Tunteja jäljellä: Arvio tunneista ennen kuin akku tyhjenee tämänhetkisen kuorman perusteella. ***Valinnainen Virta-anturi on kytkettävä jäljellä olevien tuntien mittaamiseksi. Merkkivalo ja virhetilat:  Virta: Palaa vihreänä osoittaen, että yksikkö on kytketty päälle ja AC-lähtöpistorasioissa on virta.  Ylikuormitus: Palaa punaisena, jos yksikkö on ylikuormittunut liian suuren virran tai oikosulun takia.  Ylikuumeneminen: Palaa keltaisena, jos yksikkö on ylikuumentunut. Merkkiääni: Kuulet merkkiäänen, jos yksikkö sammuu vian takia.

1) Virhekoodi; 2) Kuvas; 3) Inverterin tila; 4) Toimenpide; 5) Normaali toiminta; 6) Akun jännite matala -varoitus; 7) Tarkasta akun matalan jännitteen varalta. Tarkista, että kaapeli-liitokset eivät ole löysällä. Pienennä kuormaa pidentääksesi akun kestoaikaa; 8) Akun jännite matala -sammutus; 9) Kytke inverteri pois päältä, lataa akku, ja kytke se takaisin päälle; 10) Akun jännite korkea -sammutus; 11) Tarkista, että akun jännite on oikea inverterimallille, ts. esim. 24 V akku 24 V inverterille; 12) Ylikuormitus/sammutus; 13) Kokonaiskuorma ylittää jatkuvan nimellisarvon. Käynnistysvirta ylittää syöksynimellisarvon. Laitteen oikosulkuvika; 14) Ylikuumeneminen sammutus; 15) Tarkista riittävä tuuletus inverterin ympäristössä. Tarkista, että inverterin jäähdytyspuhallimet toimivat; 16) Jännite; 17) Jatkuva nimellisvirta (enintään 12 h); 18) Huippunimellisvirta (enintään 200 ms); 19) Lähtöjännite; 20) Lähtötaajuus; 21) Lähdon aaltomuoto; 22) Muunnettu siniaalto; 23) Syöttöjännitealue; 24) Syöttövirta; 25) Hyötysuhde @ 75 % kuormalla (maks); 26) Ei kuormavirtaa; 27) Akku vähissä -hälytys; 28) Heikkojen paristojen sammutus; 29) Lämpösuojaus; 30) USB-portti; 31) Paino; 32) Sulake

Ⓝ Vekselretter med modifisert sinuskurve

Sikkerhet: Installasjon skal utføres av en kvalifisert elektriker. Ikke utsett enheten for fuktighet eller brannfarlige materialer. Ikke fjern enhetens deksel, farlige spenninger er tilstede. Installasjon og oppsett: 1. Kontroller at omformerens på/av-bryter er i AV (O)-posisjonen. 2. For å beskytte omformerklemmene mot kortslutning skal beskyttelsesdeksler monteres der det er tilveiebrakt. 3. Fest den svarte (-)-kabelen til den svarte (-)-klemmen på baksiden av omformerens og til den svarte (-)-klemmen på batteriet. 4. Fest den røde (+)-kabelen til den røde (+)-klemmen på baksiden av omformerens og til den røde (+)-klemmen på batteriet. 5. For å beskytte mot kortslutning, anbefales det at en sikring (F1) monteres i nærheten av den positive batteriposten. Drift: Slå på: 1. Kontroller at omformerens på/av-bryter er i AV (O)-posisjonen. 2. Koble apparatet til vekselstrømuttaket på omformerens, slik at det ikke overstiger den maksimale utgangseffekten til omformerens. 3. Drei strøm på/av-bryteren til PÅ (I)-posisjonen. 4. Strømindikatoren lyser grønt, og strømmettet vil være tilgjengelig fra strømuttaket(ene). På modeller utstyrt med en skjerm vil LCD-skjermen også tennes. LCD-display og -indikatorer: Når den er montert, gir LCD-skjermen tilleggsinformasjon for å overvåke og styre strøm fra omformerens. Oppsettmodus: Omformerens kan konfigureres ved å gå inn på oppsettmodus. For å gå inn på oppsettmodus, trykk og hold **↵**-nøkkelen. Trykk på **▲▼**-nøklerne for å velge elementet, deretter trykk på **↵**, den valgte innstillingen vil deretter blike. Juster innstillingen med **▲▼**, deretter trykk på **↵** for å angi. Trykk og hold **↵**-nøkkelen for å gå tilbake til informasjonssmodus. Utgangsspenning: Angir AC-utgangsspenningen. Kun foreta endring hvis programmet krever en annen spenning for optimal ytelse. Siste feilkode: Muliggjør visning av den siste feilkoden. Batteristorrelse: Angi Ah-klassifiseringen av batteriforsyningen til omformerens. Verdien brukes når du beregner inngangsstrøm og gjenværende timer i forbindelse med strømsensoren. Informasjonsmodus: Ulike informasjonsmødi er tilgjengelige ved å trykke på **▲▼**-knappene for å bevege fremover eller bakover gjennom skjermene. DC-spenning: Inngangsspenning tilgjengelig fra batteriforsyningen. DC-strøm: Inngangsstrømmen som benyttes fra batteriforsyningen for å strømføre belastningen. **Den valgfrie strømsensoren må være montert for å aktivere måling av inngangsstrøm. AC-spenning: Utgangsspenning tilgjengelig fra AV-utløpene. Utgangswatt: Utgangsstrøm forbrukes av de tilkoblede belastningene. Timer gjenværende: Et estimat av gjenværende tid for batteriet utlades basert på strøm-belastningen. ***Den valgfrie strømsensoren må være montert for å muliggjøre måling av gjenværende timer. Indikator og feilmøduser: **Ⓞ** Strøm: Lyser grønt for å vise at enheten er slått på og strøm er tilgjengelig fra AC-utgangskontakt(ene). **⚠** Overlast: Lyser rødt hvis enheten har blitt overbelastet på grunn av for høy strøm eller kortslutning. **⬢** Overopphetet: Lyser gult hvis enheten er overopphetet. Lydalarm: En alarmlyd høres hvis enheten har slått seg av på grunn av en feil.

- 1) Feilkode; 2) Beskrivelse; 3) Omformerstatus; 4) Handling; 5) Normal drift; 6) Batteri lav spenning-advarsel; 7) Kontroller lav batterispenning. Kontroller at kabelforbindelsene ikke er løse. Reduser lasten for å forlenge batteritiden; 8) Batteri lav spenning-avslåing; 9) Slå av omformerens, lad batteriet og slå på igjen; 10) Batteri høy spenning-avslåing; 11) Kontroller at batterispenningen er riktig for omformermodellen, f.eks. 24 volt-batteri for en 24 volt-omformer; 12) Overbelastning-avslåing; 13) Total belastning overskred kontinuerlig klassifisering. Oppstartstrøm overskred bølgeklassifisering. Apparat kortslutningsfeil; 14) Overtemperaturavslåing; 15) Kontroller for tilstrekkelig ventilasjon rundt omformerens. Kontroller at omformerens kjølevifter fungerer; 16) Spenning; 17) Kont strømklassifisering (opptil 12 timer); 18) Topp strømklassifisering (opptil 200 ms); 19) Utgangsspenning; 20) Utgangsfrekvens; 21) Utgangsølgeform; 22) Modifisert sinusbølge; 23) Inngangsspenningområde; 24) Inngangsstrøm; 25) Effektivitet $\geq 75\%$ last (maks); 26) Ingen last-spenning; 27) Lavt batteri-alarm; 28) Lavt batteri-avslåing; 29) Termisk beskyttelse; 30) USB-port; 31) Vægt; 32) Sikring











Ⓞ Modificeret sinusølgeomformer

Sikkerhet: Installation bør utføres av en kvalifisert elektriker. Udsætt ikke enheden for fugt eller brændbare materialer. Fjern ikke enhedens kabinet, da der er farlig spænding. Installation og opsætning: 1. Sørg for at inverterens tænd/sluk-knap står på position SLUK (O). 2. For at undgå risiko for kortslutning skal eventuelt medfølgende beskyttelses hætter sættes på inverterens terminaler. 3. Forbind den sorte (-) ledning til den sorte (-) terminal på inverterens bagside og til den sorte (-) terminal på batteriet. 4. Forbind den røde (+) ledning til den røde (+) terminal på inverterens bagside og til den røde (+) terminal på batteriet. 5. Som yderligere sikring imod kortslutning anbefales det at montere en in-line sikringsholder (F1) tæt på batteriets plus stift. Betjening: Sådan tændes du: 1. Sørg for at inverterens tænd/sluk-knap står på position SLUK (O). 2. Sæt apparatet i vekselstrøms-udgangen på inverteren, sørg for at det ikke overskrider inverterens maksimale udgangseffekt. 3. Stil tænd/sluk-knappen på position TÆND (I). 4. Strømindikatoren vil lyse grønt, og der vil være strøm tilgængelig fra vekselstrømsudgangen(ene). LCD-skærmen lyser også på modeller med display. LCD-display og indikatorer: Hvis modellen har LCD-display, viser dette yderligere oplysninger som hjælp til at overvåge og administrere strøm fra inverteren. Opsætningsstilstand: Du kan konfigurere inverteren i opsætningsstilstand. Opsætningsstilstand slås til ved at holde **↵**-tasten trykket ned. Tryk på **▲▼**-tasterne for at vælge menupunkt, og tryk dernæst på **↵**, hvorefter den valgte indstilling blinker. Tilpas indstilling ved hjælp af **▲▼**, og tryk dernæst på **↵** for at indstille. Hold **↵**-tasten trykket ned for at komme tilbage til Informationstilstand. Udgangsspenning: Indstiller vekseludgangsspenning. Skal kun ændres, hvis anvendelsen kræver en anden spænding for at fungere optimalt. Sidste fejlkode: Gør det muligt at se den sidste fejlkode. Batteristorrelse: Indstiller Ah-effekten for inverterens forsyningsbatteri. Værdien bruges sammen med strømsensoren til at beregne indgangseffekt og tilbageværende timer. Informationstilstand: Forskellige informationstilstande bliver tilgængelige ved at trykke på **▲▼**-knapperne for at gå frem og tilbage mellem skærme. Jævnstrømspenning: Indgangsspenning tilgængelig fra batteriforsyningen. Jævnstrøm: Indgangseffekt, der bruges fra batteriforsyningen for at forstærke belastningen. **For at kunne måle indgangseffekt skal den valgfrie strømsensor være monteret. Vekselstrømspenning: Spændingsudgang tilgængelig fra vekselstrømsudgangene. Udgangseffekt: Udgangseffekt forbrugt af tilsluttede belastninger. Tilbageværende timer: En vurdering af den tid, der er tilbage, for batteriet er brugt med den aktuelle belastning. ***For at kunne måle tilbageværende timer skal den valgfrie strømsensor være monteret. Indikator og fejlkoder: **Ⓞ** Strøm: Lyser grønt for at vise, at enheden er tændt, og at strøm er tilgængelig fra vekselstrømsudgang(ene). **⚠** Overbelastning: Lyser rødt, hvis enheden er overbelastet pga. for stærk strøm eller kortslutning. **⬢** Overopphetning: Lyser gult, hvis enheden overophedes. Hørbar alarm: En alarm vil kunne høres, hvis enheden er slukket ved en fejltagelse.

- 1) Feilkode; 2) Beskrivelse; 3) Inverterstatus; 4) Handling; 5) Normal drift; 6) Advarsel om lav spænding; 7) Tjek for lav batterispenning. Tjek, at kabelforbindelserne ikke er løse. Nedsætt belastning for at forlænge batteriets levetid; 8) Nedlukning pga. lav spænding; 9) Sluk for inverteren, genoplad batteri, og tænd igen; 10) Nedlukning pga. høj spænding; 11) Tjek, om batterispenning passer til invertermodel – fx 24 volt batteri til en 24 volt inverter; 12) Nedlukning pga. overbelastning; 13) Samlet belastning overskred inverterens kontinuerlige effekt. Apparatets startstrøm oversteg inverterens spids effekt. Kortslutningsfejl for apparat; 14) Nedlukning pga. overopphetning; 15) Tjek, om der er tilstrækkelig ventilation omkring inverteren. Tjek, om inverterens køleventilatorer virker; 16) Spenning; 17) Kontinuerlig strømeffekt (op til 12 timer); 18) Spidsstrømeffekt (op til 200 minutter); 19) Udgangsspenning; 20) Udgangs frekvens; 21) Udgangs bølgeprofil; 22) Modificeret sinus inverter; 23) Indgangsspenningsinterval; 24) Indgangsstrøm; 25) Effektivitet ved 75 % belastning (max.); 26) Ingen belastningsstrøm; 27) Alarm ved lavt batteriniveau; 28) Slukning ved lavt batteriniveau; 29) Varme beskyttelse; 30) USB-port; 31) Vægt; 32) Sikring











POWERinvert PRO | Modified Sine Wave Inverter

Ⓜ Měníč s upravenou sinusovou vlnou

Bezpečnost: Instalaci by měl provádět školený elektrikář. Chraňte jednotku před vlhkostí a hořlavými materiály. Nesundávejte kryt jednotky. Uvnitř se nachází nebezpečná napětí. Instalace a nastavení: 1. Zkontrolujte, zda je síťový vypínač měniče je v poloze OFF (0; vypnuto). 2. Aby byly svorky měniče chráněny proti zkratu, musí být nasazeny ochranné kryty (jsou-li dodány spolu se zařízením). 3. Připojte černý (-) kabel k černé svorce (-) na zadní stěně měniče a k černé (-) svorce na baterii. 4. Připojte červený (+) kabel k červené svorce (+) na zadní stěně měniče a k červené (+) svorce na baterii. 5. Jako další stupeň ochrany proti zkratu se doporučuje zapojit do série u kladného vývodu baterie pojistku (F1). Provoz: Zapnutí: 1. Zkontrolujte, zda je síťový vypínač měniče je v poloze OFF (0 - vypnuto). 2. Zapojte přístroj do zásuvky střídavého proudu na měniči a zkontrolujte, že jeho příkon není větší než maximální výstupní výkon měniče. 3. Přepněte síťový vypínač do polohy ON (1). 4. Indikátor napájení začne svítit zeleně a z výstupní zásuvky (výstupních zásuvek) měniče bude možné odebírat proud. Na modelech vybavených displejem se rozsvítí obrazovka LCD. Displej LCD a indikátory: Je-li na měniči umístěn displej LCD, zobrazuje přídavné informace, které vám pomohou sledovat a řídit napájení přístroje přes měnič. Režim nastavení: Měníč lze konfigurovat po přepnutí do režimu nastavení. K přepnutí do režimu nastavení stiskněte dlouze tlačítko . Stiskem tlačítek  vyberte položku a pak stiskněte . Zvolené nastavení se následně rozblíká. Chcete-li nastavení upravit, vyberte ho pomocí tlačítek  a poté nastavte novou hodnotu stiskem . Dlouhým stisknutím tlačítka  se vrátíte zpět do informačního režimu. Výstupní napětí: Nastaví výstupní střídavé napětí. Tuto hodnotu měňte, jen když aplikace vyžaduje ke svému optimálnímu výkonu jiné napětí. Poslední chybový kód: Umožňuje zobrazit poslední chybový kód. Kapacita baterie: Nastaví kapacitu (v Ah) baterie měniče. Tato hodnota je použita společně s údaji proudového snímače ve výpustech vstupního proudu a zbývajících hodin. Informační režim: Po stisku tlačítka  se přesouváte mezi obrazovkami dostupných informačních režimů. Stejněměrné napětí: Vstupní napětí přiváděné z baterie. Stejněměrný proud: Vstupní proud přiváděný z baterie pro napájení zátěže. **K měření hodnoty vstupního proudu musí být zapojen voltimetry proudový snímač. Střídavé napětí: Výstupní napětí dostupné ve střídavých zásuvkách. Výstupní výkon: Výstupní výkon spotřebovaný v připojených přístrojích. Zbývajících hodin: Odhad zbývajících času do vybití baterie na základě aktuálního zatížení. ***K odhadu hodnoty zbývajících času musí být zapojen voltimetry proudový snímač. Indikátor a chybové kódy:  Napájení: Zelené světlo ukazuje, že jednotka je zapnuta a z výstupních střídavých zásuvek je možné odebírat proud.  Přetížení: Rozsvítí se červené, pokud jsou jednotky přetíženy kvůli příliš vysokému proudu nebo zkratu.  Přehřátí: Rozsvítí se žluté, pokud má jednotka příliš vysokou teplotu. Zvukový alarm: Zvuk alarmu se ozve, pokud se jednotka vypne z důvodu závady.

1) Chybový kód; 2) Popis; 3) Stav měniče; 4) Akce; 5) Normální provoz; 6) Varování nízkého napětí baterie; 7) Změňte napětí baterie. Zkontrolujte kabely, zda nejsou uvolněny. Snížením zátěže prodlužte dobu do vybití baterie; 8) Vypnutí kvůli nízkému napětí baterie; 9) Vypnutí měniče, dobijte baterii a pak měnič znovu zapněte; 10) Vypnutí kvůli vysokému napětí baterie; 11) Zkontrolujte správnost napětí baterie pro daný model měniče, například 24V baterie pro 24V měnič; 12) Vypnutí kvůli přetížení; 13) Celková zátěž přesáhla trvalý jmenovitý výkon. Spouštěcí proud přesáhl nízký jmenovitý výkon. Zkrat spotřebiče; 14) Vypnutí kvůli přehřátí; 15) Zkontrolujte, zda je prostor kolem měniče dostatečně větrán. Zkontrolujte, zda pracují ventilátory měniče; 16) Napětí; 17) Trvalý jmenovitý výkon (po dobu až 12 h); 18) Špičkový jmenovitý výkon (po dobu až 200 ms); 19) Vstupní napětí; 20) Výstupní frekvence; 21) Tvar výstupní vlny; 22) Modifikovaná sinusovka; 23) Rozsah vstupního napětí; 24) Vstupní proud; 25) Účinnost při 75% zátěži (max.); 26) Proud bez zátěže; 27) Alarm nízkého napětí baterie; 28) Vypnutí při nízkém napětí baterie; 29) Teplotní ochrana; 30) Port USB; 31) Hmotnost; 32) Pojistka

Ⓜ Modosított szinuszos feszültségátalakító

Biztonság: A telepítést végezze szakképzett villanyszerelő. Ne érje a berendezést nedvesség vagy éghető anyag. Ne távolítsa el a berendezés burkolatát, veszélyes feszültség van jelen. Telepítés & beállítás: 1. Ellenőrizze, hogy az inverter tápkapcsolója kikapcsol (0) helyzetben áll. 2. Céluszár a mellékelt védőburkolatokkal felszerelni, nehogy esetlegesen találkeletkezzen. 3. Kösse a fekete (-) kábelt az inverter hátulján található fekete (-)csatlakozóba és az akkumulátor fekete (-) pólusára. 4. Kösse a piros (+) kábelt az inverter hátulján található piros (+)csatlakozóba és az akkumulátor piros (+) pólusára. 5. A rövidzárlat elleni védelem érdekében javasoljuk soros biztosíték (F1)beépítését az akkumulátor pozitív pólusa közelébe (opcionális). Működés: Bekapcsolás: 1. Ellenőrizze, hogy az inverter tápkapcsolója kikapcsol (0) helyzetben áll. 2. Csatlakoztassa a fogyasztót az inverter váltakozó áramú (AC) aljzatába, ügyelve arra, hogy az ne haladjon meg az inverter maximális teljesítményét. 3. Kapcsolja a tápkapcsolót bekapcsolt (I) helyzetbe. 4. A tápellátás jelző zölden világítani kezd, a váltakozó áramú (AC) aljzat(ok) pedig áram alá kerül(nek). A kijelzővel szerelt modelleken az LCD képernyő is világít. LCD kijelző és visszajelzők: Ha rendelkezésre áll, az LCD kijelző további információkat nyújt az inverter kimenetének felügyeletéhez és kezeléséhez. Beállítás üzemmód: A inverter a beállítás üzemmódba való belépéssel konfigurálható. A belépéshez nyomja meg a Beállítás üzemmód gombot és tartsa lenyomva a  gombot. Nyomja meg a  gombokat, hogy kiválaszthassa a kívánt elemet, majd nyomja meg a  gombot, a kiválasztott beállítás villogni kezd. Hajtsa végre a beállítást a  segítségével, majd nyomja meg a  gombot a véglegesítéshez. Nyomja meg és tartsa lenyomva a  gombot, hogy visszaléphessen az Információs üzemmódba. Kimeneti feszültség: Beállítja a váltakozó áram (AC) kimeneti feszültséget. Csak akkor módosítsa, ha az alkalmazás optimális teljesítményéhez eltérő feszültség szükséges. Utolsó hibakód: Lehetővé teszi az utolsó hibakód megtekintését. Akkumulátor mérete: Beállítja az invertert ellátó akkumulátor Ah értékét. Az érték akkor kerül felhasználásra, amikor az áramérzőkével együttműködésben a bemeneti áram és a fennmaradó órák kiszámítása kerülnek. Információs üzemmód: A  gombok megnyomásával, a képernyők között váltva, számos információs üzemmód érhető el. DC feszültség: Akkumulátoros tápellátásról elérhető bemeneti feszültség, DC áram: Akkumulátoros tápellátásról elérhető bemeneti áram a terhelés biztosításához. **Az opcionális áramérzőkét be kell szerelni, hogy a bemeneti áram mérhető legyen. AC feszültség: Kimeneti feszültség a váltakozó áramú (AC) kimenetekből. Kimeneti teljesítmény: A csatlakoztatott terhelések által felvett kimeneti teljesítmény. Fennmaradó órák: A csatlakoztatott terhelés alapján becsült hátralévő idő, mielőtt az akkumulátor lemerülne. **Az opcionális áramérzőkét be kell szerelni, hogy a hátralévő órák száma mérhető legyen. Visszalépés és hiba üzemmódok:  Tápellátás: Zöld fényjel jelzi az egység bekapcsolt állapotát és a váltakozó áramú (AC) aljzat(ok) áram alá kerülését.  Túlterhelés: Pirosan világít, ha az egységnek túlterhelés következett be a túl nagy áramerősség vagy zárlat miatt.  Sárgán világít, ha az egység túlmelegedett. Riasztóhang: Riasztóhang hallatszik, ha az egység hiba miatt lekapcsol.

1) Hibakód; 2) Leírás; 3) Inverter állapot; 4) Művelet; 5) Normál működés; 6) Feszültség alacsony figyelmeztetés; 7) Ellenőrizze, nem alacsony-e az akkumulátor feszültsége. Ellenőrizze, nem lazultak-e ki kábelcsatlakozások. Csökkentse a terhelést, hogy meghosszabbítsa az akkumulátor élettartamát; 8) Feszültség alacsony lekapcsolás; 9) Kapcsolja ki az invertert, töltsse fel újra az akkumulátort, és kapcsolja vissza; 10) Feszültség magas lekapcsolás; 11) Ellenőrizze, hogy jó-e az akkumulátor feszültség az invertermodelljéhez, pl. 24 V-os akkumulátor 24 V-os inverterhez; 12) Túlterhelés lekapcsolás; 13) Az összes terhelés meghaladta az inverter névleges tartós teljesítményét. A készülék induló árama meghaladta az inverter névlegesökofeszültségét. Rövidzárlat a készülékben; 14) Túlmelegedés lekapcsolás; 15) Ellenőrizze, hogy megfelelő-e a szellőzés az inverter környezetében. Ellenőrizze, hogy működnek-e az inverter hűtőventilátorai; 16) Feszültség; 17) Állandó teljesítmény (max. 12 órán át); 18) Csúcsteljesítmény (max. 200ms-ig); 19) Kimeneti feszültség; 20) Kimeneti frekvencia; 21) Kimeneti hullámforma; 22) Modosított hullámgörbéjű szinus; 23) Bemeneti feszültségtartomány; 24) Bemeneti áram; 25) Hatékonyság 75%-os terhelés mellett (max.); 26) Terhelés nélküli áramfelvétel; 27) Alacsony akkumulátorszint riasztás; 28) Alacsony akkumulátorszint leállítás; 29) Hővédelem; 30) USB csatlakozó; 31) Súly; 32) Biztosíték

Ⓟ Falownik zmodyfikowanej fali sinusoidalnej

Bezpieczeństwo: Montaż musi zostać wykonany przez wykwalifikowanego elektryka. Nie narażaj urządzenia na działanie wilgoci ani materiałów łatwopalnych. Nie demontować pokrywy urządzenia — wewnątrz znajdują się niebezpieczne napięcie. Montaż i konfiguracja: 1. Upewnij się, że przełącznik wł./wyt. przemiennika znajduje się w położeniu WYŁ. (O). 2. Aby chronić zaciski przemiennika przed zwarcieniem, należy zamontować pokrywy zabezpieczające (jeśli są). 3. Podłącz kabel czarny (-) do zacisku czarnego (-) z tyłu przemiennika oraz do zacisku czarnego (-) akumulatora. 4. Podłącz kabel czerwony (+) do zacisku czerwonego (+) z tyłu przemiennika oraz do zacisku czerwonego (+) akumulatora. 5. W ramach dalszej ochrony przed zwarcieniem zalecamy zamontowanie bezpiecznika obwodowego (F1) w pobliżu dodatkowego biegu akumulatora. Obsługa: Włączanie: 1. Upewnij się, że przełącznik wł./wyt. przemiennika znajduje się w położeniu WYŁ. (O). 2. Podłącz urządzenie do gniazda wyjściowego AC przemiennika upewniając się, że jego maksymalna moc wyjściowa nie przekracza możliwości przemiennika. 3. Przewrócić przełącznik wł./wyt. na pozycję WŁ. (I). 4. Wskaźnik zasilania zapali się na zielono, a zasilanie będzie dostępne z gniazda (gniazd) wyjściowych AC. W modelach wyposażonych w wyświetlacz, zapali się również ekran LCD. Wyświetlacz LCD oraz wskaźniki: Jeśli jest zamontowany, wyświetlacz LCD zapewnia dodatkowe informacje wspomagające monitorowanie i zarządzanie mocą z przemiennika. Tryb konfiguracji: Konfiguracje przemiennika można wykonać przechodząc do trybu konfiguracji. Aby włączyć tryb konfiguracji, należy nacisnąć i przytrzymać przycisk . Aby wybrać ustawienie należy nacisnąć przyciski , a następnie nacisnąć . Wybrane ustawienie zacznie błyskać. Za pomocą przycisków wybrac żądaną wartość, a następnie nacisnąć , aby zapamiętać. Nacisnąć i przytrzymać przycisk , aby wyjść i powrócić do trybu informacyjnego. Napięcie wyjściowe: Ustawienie napięcia wyjściowego AC. Ustawienie to należy zmieniać tylko jeśli dane wykorzystanie wymaga innego napięcia w celu uzyskania optymalnej wydajności. Kod ostatniego błędu: Umożliwia sprawdzenie kodu ostatniego błędu. Pojemność akumulatora: Ustawienie to pozwala ustawić wartość znaną w Ah akumulatora, który zasila przemiennik. Wartość ta jest wykorzystywana podczas obliczania prądu wejściowego oraz pozostałej liczby godzin zasilania w połączeniu z Czujnikiem prądu. Tryb informacyjny: Naciskanie przycisków powoduje przechodzenie po różnych ekranach trybów informacyjnych. Napięcie DC: Napięcie wyjściowe dostępne z zasilania akumulatorowego. Prąd DC: Prąd wejściowy wykorzystywany z zasilania akumulatorowego do zapewnienia zasilania podłączonego obciążenia. **Aby możliwe było dokonywanie pomiaru prądu wyjściowego, zamontowany musi być opcjonalny Czujnik prądu. Napięcie AC: Napięcie wyjściowe dostępne w wyjściach AC. Moc w watach: Moc wyjściowa zużywana przez podłączone obciążenia. Pozostałe godziny: Przybliżony czas pozostały do rozładowania akumulatora przy aktualnym obciążeniu. ***Aby możliwe było dokonywanie pomiaru pozostałej liczby godzin zasilania, zamontowany musi być opcjonalny Czujnik prądu. Wskaźnik i kody błędów: Zasilanie: Zapala się na zielono, co wskazuje, że urządzenie jest włączone, a zasilanie dostępne w gniazdkach wyjściowych AC. Przeciążenie: Zapala się na czerwono, jeśli urządzenie zostało przeciążone przez nadmierne pobór prądu lub zwarcie. Przegrzanie: Zapala się na żółto, jeśli urządzenie się przegrzało. Alarm dźwiękowy: Dźwięk alarmu będzie emitowany, jeśli urządzenie wyłączy się z powodu usterki.

1) Kod błędu; 2) Opis; 3) Stan przemiennika; 4) Czynność; 5) Normalna praca; 6) Ostrzeżenie o niskim napięciu akumulatora; 7) Sprawdzic, czy napięcie akumulatora jest niskie. Sprawdzic, czy połączenia kabli nie są poluzowane. Obniżyć obciążenie, by wydłużyć żywotność akumulatora; 8) Wyłączenie spowodowane niskim napięciem akumulatora; 9) Wyłączyć przemiennik, naładować akumulator i ponownie włączyć przemiennik; 10) Wyłączenie spowodowane wysokim napięciem akumulatora; 11) Sprawdzic, czy napięcie akumulatora jest odpowiednie dla modelu przemiennika, np. akumulator 24 V dla przemiennika 24 V; 12) Wyłączenie spowodowane przeciążeniem; 13) Całkowite obciążenie przekroczyło ciągłą moc wyjściową. Prąd rozruchowy przekroczył możliwy nagły wzrost napięcia. Usterka zwarcia urządzenia; 14) Wyłączenie spowodowane przegrzaniem; 15) Sprawdzic, czy wentylatory wokół przemiennika jest odpowiednia. Sprawdzic, czy wentylatory chłodzące przemiennika pracują; 16) Napięcie; 17) Ciągła moc wyjściowa (do 12 godz.); 18) Szczytowa moc wyjściowa (do 200 ms); 19) Napięcie wyjściowe; 20) Czystość fali wyjściowej; 21) Kształt fali wyjściowej; 22) Modyfikowany przebieg sinusoidalny; 23) Zakres napięcia wyjściowego; 24) Prąd wyjściowy; 25) Wydajność przy obciążeniu 75% (maks.); 26) Prąd przy braku obciążenia; 27) Alarm niskiego napięcia akumulatora; 28) Wyłączenie przy niskim napięciu akumulatora; 29) Zabezpieczenie termiczne; 30) Gniazdo USB; 31) Ciężar; 32) Bezpiecznik

Ⓢ Meni s modifikovaným sinusovým výstupom

Bezpečnosť: Inštaláciu musí vykonať kvalifikovaný elektrotechnik. Zariadenie nevystavujte vlhkosti ani horľavým materiálom. Neodstraňujte kryt zariadenia, pretože je pod ním prítomné nebezpečné napätie. Inštalácia a nastavenie: 1. Uistite sa, že je vypínač napájania meniča vo vypnutej polohe (O). 2. Na ochranu svoriek meniča pred skratom by mali byť namontované ochranné kryty, ak sú k dispozícii. 3. Pripojte čierny (-) kábel k čiernej (-) svorke na zadnej strane meniča a k čiernej (-) svorke na batérii. 4. Pripojte červený (+) kábel k červenej (+) svorke na zadnej strane meniča a k červenej (+) svorke na batérii. 5. Na ďalšiu ochranu pred skratom sa odporúča namontovať v blízkosti kladného pólu batérie radový poistku (F1). Prevádzka: Zapnutie: 1. Uistite sa, že je vypínač napájania meniča vo vypnutej polohe (O). 2. Zapojte potrebné do výstupnej zásuvky AC na meniči a uistite sa, že neprekračuje maximálny výstupný výkon meniča. 3. Prepnete spínač zap./vyp. napájania do zapnutej polohy (I). 4. Indikátor napájania sa rozsvieti nazeleno a sieťové napájanie bude dostupné z výstupnej zásuvky (zásuviek) AC. Na modeloch vybavených displejom sa rozsvieti aj LCD displej. LCD displej a indikatory: Ak je namontovaný LCD displej, poskytuje dodatočné informácie, ktoré pomáhajú monitorovať a riadiť napájanie z meniča. Režim nastavenia: Menič je možné nakonfigurovať vstupom do režimu nastavenia. Ak chcete vstúpiť do režimu nastavenia, stlačte a podržte tlačidlo . Stláčaním tlačidla vyberte položku a potom stlačte . Vybrané nastavenie bude blikať. Upravte nastavenie pomocou tlačidla a potom stlačte pre nastavenie. Stláčením a podržaním tlačidla sa vrátite do informačného režimu. Výstupné napätie: Nastavuje výstupné napätie AC. Zmeňte iba vtedy, ak aplikácia vyžaduje iné napätie pre optimálny výkon. Kód poslednej chyby: Umožňuje zobrazíť kód poslednej chyby. Veľkosť batérie: Nastavuje hodnotu Ah batérie napájajúcej menič. Hodnota sa používa pri výpočte vstupného prúdu a zostávajúcich hodín v spojení s prúdovým snímačom. Informačný režim: Stláčaním tlačidla na pohyb vpred alebo vzad po obrazovkách sú k dispozícii rôzne informačné režimy. DC napätie: Vstupné napätie dostupné pri napájaní z batérie. Vstupný prúd, ktorý sa používa pri napájaní záťaže z batérie. **Aby bolo možné merať vstupný prúd, musí byť namontovaný voliteľný prúdový snímač. AC napätie: Výstupné napätie dostupné zo zásuviek AC. Výstupný výkon: Výstupný výkon, ktorý odoberajú pripojené záťaže. Zostávajúce hodiny: Odhadovaný čas zostávajúci do vybitia batérie na základe aktuálneho zaťaženia. ***Aby bolo možné merať zostávajúce hodiny, musí byť namontovaný voliteľný prúdový snímač. Indikatory a chybové režimy: Napájanie: Svetí nazeleno, čím označuje, že je jednotka zapnutá a k dispozícii je napájanie z výstupnej zásuvky (zásuviek) AC. Přeťaženie: Svetí načerveno, ak boli jednotky přeťažené nadměrným prúdom alebo skratom. Nadměrná teplota: Svetí nažltlo, ak sa jednotka přehřála. Zvukový alarm: Ak sa jednotka vyplá z dôvodu poruchy, zaznie zvuk alarmu.

1) Kód chyby; 2) Popis; 3) Stav meniča; 4) Akcia; 5) Normálna prevádzka; 6) Varovanie týkajúce sa slabej batérie; 7) Skontrolujte, či nie je napätie batérie nízke. Skontrolujte, či nie sú uvoľnené kábelové pripojenia. Znížte zaťaženie, aby ste predĺžili životnosť batérie. 8) Vypnutie pri nízkom napätí batérie; 9) Vypnite menič, nabite batériu a potom menič znova zapnite. 10) Vypnutie pri vysokom napätí batérie; 11) Skontrolujte, či je napätie batérie správne pre model meniča, napr. 24 V batéria pre 24 V menič 12) Vypnutie pri přeťažení; 13) Celkové zaťaženie prekročilo nepretržitú hodnotu. Startovací prúd prekročil nárazovú hodnotu. Porucha spôsobená skratom zariadenia. 14) Vypnutie pri nadmernej teplote; 15) Skontrolujte, či je okolo meniča dostatočné vetranie. Skontrolujte, či fungujú chladenia ventilátory meniča. 16) Napätie; 17) Nepretržitý výkon (max. 12 hodín); 18) Špičkový výkon (max. 200 ms); 19) Výstupné napätie; 20) Výstupná frekvencia; 21) Výstupný prúd; 22) Modyfikovaný sinusový výstup; 23) Rozsah vstupného napätia; 24) Vstupný prúd; 25) Účinnosť pri 75 % zaťažení (max); 26) Žiadny zaťažovací prúd; 27) Alarm slabej batérie; 28) Vypnutie pri slabej batérii; 29) Tepelná ochrana; 30) USB port; 31) Hmotnosť; 32) Poistka

Ⓛ Pretvornik spremenjenega sinusnega vala

Varnost: Namestitev mora izvesti ustrezno usposobljen električar. Enote ne izpostavljajte vlagi ali vnetljivim materialom. Zaradi prisotnosti nevarnih napetosti ne odstranjujte pokrova enote. Namestitev in priprava: 1. Preverite, ali je stikalo za vklop/izklop razsmernika v položaju OFF (O). 2. Da bi zaščitili sponke razsmernika pred kratkim stikom, namestite zaščitne pokrove, če so priloženi. 3. Priključite črni (-) kabel na črno (-) sponko na zadnji strani razsmernika in na rdečo (+) sponko na akumulatorju. 4. Priključite rdeči (+) kabel na rdečo (+) sponko na zadnji strani razsmernika in na rdečo (+) sponko na akumulatorju. 5. Za dodatno zaščito pred kratkim stikom priporočamo, da v bližino pozitivne sponke akumulatorja namestite varovalko (F1). Delovanje: Vklp: 1. Preverite, ali je stikalo za vklop/izklop razsmernika v položaju OFF (O). 2. Napravo priklopite v izhodno vtičnico z izmeničnim tokom na razsmerniku, pri tem pa pazite, da ni presežena največja izhodna moč razsmernika. 3. Stikalo za vklop/izklop preklopite v položaj ON (I). 4. Indikator napajanja zasveti zeleno in izhodne vtičnice z izmeničnim tokom zagotavljajo omrežno napajanje. Pri modelih, ki so opremljeni z zaslonom, bo tudi zasvetil zaslon LCD. Zaslon LCD in indikatorji: Če je nameščen zaslon LCD, zagotavlja dodatne informacije, ki so v pomoč pri nadzorovanju in upravljanju napajanja iz razsmernika. Namesti nastavitve: Razsmernik lahko konfigurirate tako, da preklopite v način nastavitve. Za preklp v način nastavitve pritisnite in pridržite tipko **↵**. Pritisnite tipki **▲▼**, da izberete element, nato pa pritisnite **↵** in izbrana nastavitve bo zasvetila. Nastavitve prilagodite z gumboma **▲▼**, nato pa za nastavitve pritisnite **↵**. Za vrnitev v informacijski način pritisnite in pridržite tipko **↵**. Izhodna napetost: Nastavi izhodno izmenično napetost. Spremenite jo samo, če je za optimalno delovanje potrebna drugačna napetost. Zadnja koda napake: Omogoča ogled zadnje kode napake. Velikost akumulatorja: Določi oceno Ah akumulatorja, ki napaja razsmernik. Vrednost je skupaj s tipalno toka uporabljena pri izračunavanju vhodnega toka in preostalih ur. Informacijski način: S pritiskom gumbom **▲▼**, ki omogočata premikanje naprej ali nazaj med zasloni, so na voljo različni informacijski načini. Enosmerna napetost: Vhodna napetost, ki jo zagotavlja akumulator. Vhodni tok, uporabljen iz akumulatorja, da napaja obremenitev. **Namestiti morate dodatno tipalo toka, da omogočite merjenje vhodnega toka. Izmenična napetost: Izhodna napetost, ki jo zagotavlja vtičnice z izmeničnim tokom. Izhodna nazivna moč: Izhodna moč, ki jo porablja povezane obremenitve. Preostale ure: Ocena preostale časa do izpraznitve akumulatorja na osnovi trenutne obremenitve. ***Namestiti morate dodatno tipalo toka, da omogočite merjenje preostalih ur. Indikator in načini napake: **Ⓛ** Moč: Zasveti zeleno in pokaže, da je enota vklopljena in da je v izhodnih vtičnicah z izmeničnim tokom na voljo napajanje. **Ⓛ** Preobremenitev: Zasveti rdečo, če je enota preobremenjena zaradi prekomernega toka ali kratkega stika. **●** Previsoka temperatura: Zasveti rumeno, če se enota pregreva. Zvočni alarm: Alarm se oglasi, če se enota izklopi zaradi napake.

1) Koda napake; 2) Opis; 3) Stanje razsmernika; 4) Dejanje; 5) Normalno delovanje; 6) Opozorilo o nizki napetosti akumulatorja; 7) Preverite, ali je v akumulatorju nizka napetost. Preverite, da kabelske povezave niso ohlapne. Zmanjšajte obremenitev, da podaljšate življenjsko dobo akumulatorja. 8) Zaustavitev zaradi nizke napetosti akumulatorja; 9) Izklopiti razsmernik, napolnite akumulator, nato pa ga znova vklopite. 10) Zaustavitev zaradi visoke napetosti akumulatorja; 11) Preverite, ali je napetost akumulatorja pravilna za model razsmernika, npr. 24-voltni akumulator za 24-voltni razsmernik; 12) Zaustavitev zaradi preobremenitve; 13) Skupna obremenitev je preseгла neprekinjeno nazivno moč. Zagonski tok je presegal nazivno vrednost prenapetosti. Napaka zaradi kratkega stika naprave. 14) Zaustavitev zaradi previsoke temperature; 15) Preverite, ali je okrog razsmernika ustrezno prezračevanje. Preverite, ali ventilatorji razsmernika delujejo. 16) Napetost; 17) Neprekinjena nazivna moč (do 12 ur); 18) Najvišja nazivna moč (do 200 ms); 19) Izhodna napetost; 20) Izhodna frekvenca; 21) Izhodna valovna oblika; 22) Modifikacijski sinusni val; 23) Območje vhodne napetosti; 24) Vhodni tok; 25) Učinkovitost pri 75-odstotni obremenitvi (maksimum); 26) Tok, ko ni obremenitev; 27) Alarm za nizko stanje akumulatorja; 28) Zaustavitev zaradi nizkega stanja akumulatorja; 29) Toplotna zaščita; 30) Priključek USB; 31) Teža; 32) Varovalka

Ⓜ Modifiye Sinüs Dalgası İnverteri

Güvenlik: Yalnızca yetkili elektrik teknisyenleri tarafından montaj yapılmalıdır. Üniteyi nem veya yancı maddelere maruz bırakmayın. İçerisindeki tehlikeli voltaj tehlikeli nedeniyle ünitenin kapagini çıkarmayın. Montaj ve kurulum: 1. İnvertirin açma/kapama şalterinin KAPALI (O) konumunda olduğundan emin olun. 2. İnverter terminallerinin kısıt devalre yapmasını önlemek için uygun yerlere koruyucu kapaklar takılmalıdır. 3. Siyah (-) kabloyu, inverterin arka yüzündeki siyah (-) terminale ve aküdeki siyah (-) terminale takın. 4. Kırmızı (+) kabloyu, inverterin arka yüzündeki kırmızı (+) terminale ve aküdeki kırmızı (+) terminale takın. 5. Kısa devreye karşı daha fazla koruma için sıralı sigortanın (F1) pozitif akü kutup başının yakınına takılması önerilir. Çalıştırma: Şalteri açma: 1. İnvertirin açma/kapama şalterinin KAPALI (O) konumunda olduğundan emin olun. 2. Aleti, inverterin AC çıkış soketine takın ve inverterin azami çıkış gücünün aşılmasından emin olun. 3. Açma/kapama şalterini AÇIK (I) konuma getirin. 4. Güç göstergesi yeşil yandıgında sebeke gücü, AC çıkış soketinden kullanılabilir duruma gelir. Ekran donanımlı modellerde LCD ekran da yanacaktır. LCD ekran ve göstergeleri: Takılması durumunda LCD ekran, monitörün ek bilgi vermesine ve inverterden alınan güçün yönetilmesine yardımcı olur. Kurulum Modu: İnverter, kurulum moduna girilerek konfigüre edilebilir. Kurulum Moduna girmek için **↵** anahtarını basılı tutun. Ögeyi seçmek için **▲▼** anahtarlarına basıp sonrasında **↵** anahtarına bastığınızda seçilen ayar yanıp sönecektir. Önce **▲▼**, sonra **↵** anahtarına basarak ayarları yapabilirsiniz. Bilgi Moduna geri dönmek için **↵** anahtarını basılı tutun. Çıkış Voltajı: AC çıkış voltajını ayarlar. En iyi performans için uygulamada farklı bir voltaj kullanılması gerekiyorsa değiştirin. Son Hata Kodu: Son hata kodunun görüntülenmesini sağlar. Akü Boyutu: İnvertire besleyen akünün Ah değerini ayarlar. İlgili değer, Akım Sensörüyle birlikte giriş akımı ve kalan saat hesaplanırken kullanılır. Bilgi Modu: **▲▼** düğmelerine basıp ekranda ileri veya geri hareket ederek çeşitli bilgi modları kullanılabilir. DC Voltajı: Akü beslemesinden kullanılabilen giriş voltajıdır. Yüke güç sağlamak için akü beslemesinden giriş akımı kullanılır. **Giriş akımının ölçülebilmesi için isteğe bağlı olarak Akım Sensörü takılmalıdır. AC Voltajı: AC çıkışlarından kullanılabilen çıkış voltajıdır. Çıkış Elektrik Gücü: Bağlı yükler tarafından tüketilen çıkış gücüdür. Kalan Saat: Mevcut yüke bağlı olarak akü boşalmadan önce tahmini kalan süredir. ***Kalan saatin ölçülebilmesi için isteğe bağlı olarak Akım Sensörü takılmalıdır. Gösterge ve Hata Modları: **Ⓛ** Güç: Ünitenin devreye alınıp AC çıkış soketinden gücün kullanıldığını göstermek için yeşil renkte yanar. **Ⓛ** Aşırı yük: Aşırı akım veya kısa devre nedeniyle üniteler aşırı yüklenmiş kırmızı renkte yanar. **●** Aşırı sıcaklık: Ünite aşırı ısınmışsa yeşil renkte yanar. Sesli Alarm: Hata nedeniyle ünite devre dışı bırakıldığında alarm sesi duyulur.

1) Hata kodu; 2) Açıklama; 3) İnverter Durumu; 4) Eylem; 5) Normal çalıştırma; 6) Aküde düşük gerilim uyarısı; 7) Aküdeki düşük gerilimi kontrol edin. Kablo bağlantılarının gevşemediğinden emin olun. Akü kullanım ömrünü uzatmak için yükü azaltın. 8) Aküde düşük gerilim nedeniyle kapanma; 9) İnvertiri kapatın, aküyü yeniden şarj edip açın. 10) Aküde yüksek gerilim nedeniyle kapanma; 11) Aküdeki gerilimin, inverter modeline göre doğru olup olmadığını kontrol edin, ör. 24 volt inverter için 24 volt akü; 12) Aşırı yük nedeniyle kapanma; 13) Toplam yük sürekli değeri aştı. Başlangıç akımı dalgalanma değeri aştı. Alette kısa devre hatası. 14) Aşırı sıcaklık nedeniyle kapanma; 15) İnvertirin etrafında yeterli havalandırma olup olmadığını kontrol edin. İnvertirin soğutma fanlarının çalışıp çalışmadığını kontrol edin. 16) Voltaj; 17) Sürekli Güç Değeri (12 saate kadar); 18) En yüksek Güç Değeri (200 ms'ye kadar); 19) Çıkış Voltajı; 20) Çıkış Frekansı; 21) Çıkış Dalga biçimi; 22) Modifiye Sinüs Dalgası; 23) Giriş Voltajı Aralığı; 24) Giriş Akımı; 25) %75 yükte verim (maks); 26) Yük Akımı Yok; 27) Düşük Akü Seviyesi Alarmı; 28) Düşük Akü Seviyesi nedeniyle Kapanma; 29) Termal Koruma; 30) USB Bağlantı noktası; 31) Ağırlık; 32) Sigorta

Ⓜ Modificirani sinusni pretvarač napona

Sigurnost: ugradnju smije izvesti isključivo kvalificirani električar. Jedinicu nemojte izlagati vlazi ni zapaljivim materijalima. Nemojte skidati poklopac jedinice zbog prisutnosti opasnog napona. Instalacija i postavljanje: 1. Provjerite je li prekidač za uključivanje/isključivanje akumulatora u položaju ISKLJUČENO (O). 2. Da biste priključke akumulatora zaštitili od kratkog spoja, potrebno je postaviti zaštitne pokrove kada su priloženi. 3. Priključite crni (-) kabel na crni (-) priključak na stražnjoj strani pretvarača napona i na crni (-) priključak na akumulatoru. 4. Priključite crveni (+) kabel na crveni (+) priključak na stražnjoj strani pretvarača napona i na crveni (+) priključak na akumulatoru. 5. Radi dodatne zaštite od kratkog spoja, preporučuje se ugradnja linijskog osigurača (F1) pokraj pozitivnog pola akumulatora. Rukovanje: Uključivanje: 1. Provjerite je li prekidač za uključivanje/isključivanje akumulatora u položaju ISKLJUČENO (O). 2. Priključite uređaj u ulaznu utičnicu za izmjenični napon na pretvaraču pazеći da ne prekorači maksimalnu izlaznu snagu pretvarača napona. 3. Postavite prekidač za uključivanje/isključivanje u položaj UKLJUČENO (I). 4. Indikator napajanja zasvijetlit će zeleno i iz izlaznih utičnica za izmjenični napon bit će dostupno mrežno napajanje. Na modelima s zaslonom zasvijetlit će LCD zaslon. LCD zaslon i indikatori: Kada je dostupan, LCD zaslon pruža dodatne informacije koje pojednostavjuju nadzor snage pretvarača napona i upravljanje njom. Način rada za postavljanje: pretvarač napona može se konfigurirati u načinu rada za postavljanje. Da biste prešli u način rada za postavljanje, pritisnite i držite tipku ↵. Pritisnite tipke ▲▼ da biste odabrali stavku, a zatim pritisnite ↵, nakon čega će odabrana postavka početi treptati. Prilagodite postavku pomoću tipke ▲▼, a zatim pritisnite ↵ da biste je postavili. Pritisnite i držite tipku ↵ da biste se vratili u način rada za prikaz informacija. Izlazni napon: postavljajući izlazni izmjenični napon. Promijenite ga samo ako je za primjenu potreban drukčiji napon za optimalne performanse. Zadnji kod pogreške: omogućuje prikaz zadnjeg koda pogreške. Veličina akumulatora: određuje nazivni kapacitet u Ah akumulatora koji napaja pretvarač napona. Ta se vrijednost koristi prilikom izračunavanja ulazne struje i preostalog vremena u sa senzorom struje. Način rada za prikaz informacija: kada se pritisne na gumb ▲▼ krećete po zaslonima prema naprijed ili prema natrag, dostupni su razni načini rada za prikaz informacija. Istosmjerni napon: izlazni napon dostupan iz akumulatorskog napajanja. Ulazna struja koja se koristi iz akumulatorskog napajanja radi napajanja trošila. **Da bi se omogućilo mjerenje ulazne struje, potrebno je ugraditi dodatni senzor struje. Izmjenični napon: izlazni napon dostupan iz utičnica za izmjenični napon. Izlazna snaga: izlazna snaga koju troše priključena trošila. Preostalo vrijeme: procijenjeno vrijeme koje je preostalo do ispražnjenosti akumulatora na temelju trenutnog opterećenja. ***Da bi se omogućilo mjerenje preostalog vremena, potrebno je ugraditi dodatni senzor struje. Indikator i načini rada u slučaju pogreške: Ⓞ Napajanje: svijetli zeleno da bi pokazao da je jedinica uključena i da je napajanje dostupno iz izlaznih utičnica za izmjenični napon. ⚠ Preopterećenje: svijetli crveno ako je jedinica preopterećena zbog prevelike struje ili kratkog spoja. 🔥 Prevelika temperatura: svijetli žuto ako se jedinica pregrije. 🔊 Zvučni alarm: zvuk alarma oglasit će se ako se jedinica isključuje zbog kvara.



1) Kod pogreške; 2) opis; 3) status pretvarača napona; 4) radnja; 5) normalno funkcioniranje; 6) upozorenje o niskom naponu akumulatora; 7) provjerite niski napon akumulatora. Provjerite nisu li kabeli labavo priključeni. Smanjite opterećenje da biste produljili vijek trajanja akumulatora. 8) Isključivanje u slučaju niskog napona akumulatora; 9) isključite pretvarač napona, napunite akumu-

lator, a zatim ponovno uključite pretvarač napona. 10) Isključivanje u slučaju visokog napona akumulatora; 11) provjerite odgovara li napon akumulatora modelu pretvarača napona, npr. akumulator od 24 V za pretvarač napona od 24 V; 12) isključivanje u slučaju preopterećenja; 13) ukupno opterećenje prekoračilo je trajnu nazivnu snagu. Struja prilikom pokretanja prekoračila je nazivni dotok energije. Kvar zbog kratkog spoja uređaja. 14) Isključivanje zbog previsoke temperature; 15) provjerite je li prozračnost oko pretvarača napona odgovarajuća. Provjerite funkcioniraju li ventilatori za hlađenje pretvarača napona. 16) Napon; 17) trajna nazivna snaga (do 12 sati); 18) vršna nazivna snaga (do 200 ms); 19) izlazni napon; 20) izlazna frekvencija; 21) izlazni valni oblik; 22) modificirana sinusoida; 23) raspon ulaznog napona; 24) ulazna struja; 25) učinkovitost pri 75 % opterećenja (maks.); 26) nema struje opterećenja; 27) alarm za nisku razinu napunjenosti akumulatora; 28) isključivanje u slučaju niske razine napunjenosti akumulatora; 29) termalna zaštita; 30) USB priključak; 31) težina; 32) Osigurač

Ⓜ Invertor sinus modificat













Siguranța: Instalarea va fi efectuată de către un electrician calificat. Nu expuneți unitatea la umiditate sau materiale inflamabile. Nu demontați capacul unității pentru a nu vă expune la tensiuni periculoase. Instalarea și configurarea: 1. Asigurați-vă că întrerupătorul de pornire/oprire a invertorului se află în poziția OFF (oprit) (O). 2. Pentru a proteja de scurtcircuit bornele invertorului, montați capace de protecție dacă sunt incluse în pachet. 3. Fixați cablul negru (-) la borna neagră (-) de pe partea posterioară a invertorului și la borna neagră (-) de pe baterie. 4. Fixați cablul roșu (+) la borna roșie (+) de pe partea posterioară a invertorului și la borna roșie (+) de pe baterie. 5. Pentru un plus de protecție contra scurtcircuitului, se recomandă montarea unei siguranțe liniare (F1) lângă borna pozitivă a bateriei. Utilizare: Pornirea: 1. Asigurați-vă că întrerupătorul de pornire/oprire a invertorului se află în poziția OFF (oprit) (O). 2. Cuplați aparatul la priza de ieșire c.a. de pe invertor și asigurați-vă că nu depășește puterea maximă de ieșire a invertorului. 3. Rotiți întrerupătorul de pornire/oprire în poziția ON (pornit) (I). 4. Indicatorul de alimentare se va aprinde în culoarea verde, iar tensiunea de rețea va fi disponibilă la nivelul prizei sau prizelor de ieșire c.a. În cazul modelelor prevăzute cu afișaj, se va aprinde și ecranul LCD. Afișajul LCD și indicatoarele: Dacă se află în dotare, afișajul LCD oferă informații suplimentare pentru a permite monitorizarea și gestionarea alimentării electrice de la invertor. Mod configurare: Invertorul poate fi configurat prin accesarea modului de configurare. Pentru a accesa modul de configurare, țineți apăsat pe tasta ↵ Apăsăți tastele ▲▼ pentru a selecta elementul, apoi apăsați pe ↵, iar setarea aleasă se va aprinde apoi intermitent. Ajustați setarea cu tastele ▲▼, apoi apăsați pe ↵ pentru a seta. Apăsăți și țineți apăsat pe tasta ↵ pentru a ieși și reveni în modul informativ. Tensiune de ieșire: Setează tensiunea de ieșire c.a. A se modifica doar dacă este necesară o tensiune diferită pentru performanțe optime în situația de utilizare specifică. Ultimul cod de eroare: Permite vizualizarea ultimului cod de eroare. Dimensiunea bateriei: Setează valoarea Ah a bateriei care alimentează invertorul. Valoarea se utilizează la calcularea curentului de intrare și a orelor rămase, în combinație cu senzorul de curent. Mod informativ: Puteți accesa diverse moduri informative prin apăsarea butoanelor ▲▼ pentru a parcurge ecranele înainte sau înapoi. Tensiune c.c.: Tensiune de intrare disponibile la baterie. Curent continuu: Curentul de intrare consumat din baterie pentru a alimenta sarcina. **Senzorul de curent opțional trebuie să fie montat pentru a permite măsurarea curentului de intrare. Tensiune c.a.: Tensiune de ieșire disponibilă de la prizele c.a.. Putere de ieșire: Putere de ieșire consumată

POWERinvert PRO | Modified Sine Wave Inverter

de sarcinile consumate. Ore rămase: Estimarea timpului rămas înainte ca bateria să fie epuizată, în funcție de sarcina curentă. ***Senzorul de curent opțional trebuie să fie montat pentru a permite măsurarea orelor rămase. Indicatorile și codurile de eroare:  Alimentare: Se aprinde în verde pentru a indica faptul că unitatea este pornită și că la priza sau prizele de ieșire c.a. este disponibil curent electric.  Suprasarcină: Se aprinde în roșu dacă unitățile au fost expuse unei suprasarcini din cauza unui curent excesiv sau a unui scurtcircuit.  Supraîncălzire: Se aprinde în galben dacă unitatea s-a supraîncălzit. Alarmă sonoră: Se va auzi o alarmă sonoră dacă unitatea s-a dezactivat din cauza unei erori.

- 1) Cod de eroare; 2) Descriere; 3) Stare inverter; 4) Măsură; 5) Funcționare normală; 6) Avertizare de joasă tensiune în baterie; 7) Verificați tensiunea joasă la baterie. Verificați dacă nu s-au desfășurat conexiunile cablurilor. Reduceți sarcina pentru a prelungi durata de viață a bateriei; 8) Oprire la joasă tensiune a bateriei; 9) Opriți inverterul, încărcăți bateria și apoi reporniți; 10) Oprire la înaltă tensiune a bateriei; 11) Verificați dacă tensiunea bateriei este corectă pentru modelul de inverter, de ex. o baterie de 24 de volți utilizată la un inverter de 24 de volți; 12) Oprire la suprasarcină; 13) Sarcina totală a depășit regimul continuu. Curentul de pornire a depășit regimul de supratensiune tranzitorie. Eroare scurtcircuit aparat; 14) Oprire la supraîncălzire; 15) Verificați dacă ventilația din jurul inverterului se realizează adecvat. Verificați dacă funcționează ventilatoarele de răcire a inverterului; 16) Tensiune; 17) Putere cont. (până la 12 ore); 18) Vârf de putere (până la 200 ms); 19) Tensiune de ieșire; 20) Frecvență de ieșire; 21) Formă de undă la ieșire; 22) Undă sinusoidală modificată; 23) Interval tensiune de intrare; 24) Curent de intrare; 25) Eficiență la 75% sarcină (max); 26) Fără curent sarcină; 27) Alarmă baterie descărcată; 28) Oprire la descărcarea bateriei; 29) Protecție termică; 30) Port USB; 31) Masă; 32) Siguranță fuzibilă

 **Inverter на изменен синусоидален сигнал**
Безопасност: Монтажът трябва да бъде извършен от квалифициран електротехник. Не излагайте устройството на въздействието на влага или запалими материали. Не сваляйте капака на устройството, присъстват опасни напрежения. Монтаж и настройка: 1. Уверете се, че превключвателят за включване/изключване на инвертора е в позиция OFF (O). 2. За да се предпазят клемите на инвертора от късо съединение, трябва да се поставят защитни капаци, където са предоставени. 3. Свържете черния (-) кабел към черната (-) клемна на задната страна на инвертора и към черната (-) клемна на акумулатора. 4. Свържете червения (+) кабел към червената (+) клемна на задната страна на инвертора и към червената (+) клемна на акумулатора. 5. За допълнителна защита срещу късо съединение се препоръчва монтирането на вграден предпазител (F1) в близост до положителната клемна на акумулатора. Експлоатация: Включване: 1. Уверете се, че превключвателят за включване/изключване на инвертора е в позиция OFF (O). 2. Включете уреда в изходния контакт за променлив ток на инвертора, след като се уверите, че не надвишава максималната изходна мощност на инвертора. 3. Завъртете превключвателя за включване/изключване в позиция ON (I). 4. Индикаторът за захранване ще светне в зелено и от изходния(те) контакт(и) за променлив ток ще бъде осигурено захранване от електрическата мрежа. При моделите, оборудвани с дисплей, LCD екранът също ще светне. LCD дисплей и индикатори: Когато е поставен, LCD дисплей предоставя допълнителна информация, която помага за наблюдение и управление на захранването от инвертора.

Режим за настройка: Инверторът може да бъде конфигуриран чрез влизане в режима за настройка. За да влезете в режим за настройка, натиснете и задръжте клавиша . Натиснете клавишите  , за да изберете елемент, след което натиснете , избрана настройка ще мига. Регулирайте настройката с помощта на  , след което натиснете , за да я зададете. Натиснете и задръжте клавиша , за да излезете обратно в информационен режим. Изходно напрежение: Задава изходното напрежение на променлив ток. Променяйте го само ако приложението изисква различно напрежение за оптимална работа. Код на последната грешка: Позволява да се види кодът на последната грешка. Размер на акумулатора: Задава капацитета в Ah на акумулатора, захранващ инвертора. Стойността се използва при изчисляването на входящия ток и оставащите часове с помощта на сензора за ток. Информационен режим: Различните информационни режими са достъпни чрез натискане на бутоните   за преминаване напред или назад през екраните. Постояннотоково напрежение: Входящото напрежение, налично от захранващия акумулатор. Входящият ток, който се доставя от акумулатора, за да се запазва товарът. **За измерване на входящия ток трябва да се постави опционален сензор за ток. Промениливоково напрежение: Изходното напрежение, налично от изводите за променлив ток. Изходна мощност: Изходната мощност, която се консумира от свързаните товари. Оставащи часове: Оценката на оставащото време до изтощаване на акумулатора въз основа на текущото натоварване. ***За измерване на оставащите часове трябва да се монтира опционалният сензор за ток. Индикатор и режими на грешка:  Захранване: Светва в зелено, за да покаже, че устройството е включено и че е налично захранване от изходния(те) контакт(и) за променлив ток.  Претоварване: Светва в червено, ако устройството е претоварено поради превишен ток или късо съединение.  Прекомерна температура: Светва в жълто, ако устройството е прегряло. Звукът на аларма: Ако устройството се е изключило поради повреда, ще се чуе алармен звук.

- 1) Код за грешка; 2) Описание; 3) Състоянието на инвертора; 4) Действие; 5) Нормална работа; 6) Предупреждение за ниско напрежение на акумулатора; 7) Проверете за ниско напрежение на акумулатора. Проверете дали кабелните връзки не са разхлабени. Намалете натоварването, за да удължите живота на акумулатора; 8) Изключване при ниско напрежение на акумулатора; 9) Изключете инвертора, презаредете акумулатора и отново го включете. 10) Изключване при високо напрежение на акумулатора; 11) Проверете дали напрежението на акумулатора е правилно за модела на инвертора, напр. 24-волтов акумулатор за 24-волтов инвертор; 12) Изключване при претоварване; 13) Общото натоварване е надвишило номиналната стойност за постоянна мощност. Пусковият ток е надвишил номиналната стойност за пренапрежение. Грешка при късо съединение на уреда. 14) Изключване при превишаване на температурата; 15) Проверете за подходяща вентилация около инвертора. Проверете дали охлаждащите вентилатори на инвертора работят. 16) Напрежение; 17) Постоянна номинална мощност (до 12 часа); 18) Пикова мощност (до 200 ms); 19) Изходно напрежение; 20) Изходна честота; 21) Изходна форма на вълната; 22) Модифицирана синусоида; 23) Обхват на входящото напрежение; 24) Входящ ток; 25) Ефективност при 75% натоварване (макс.); 26) Ток на празен ход; 27) Аларма за изтощен акумулатор; 28) Изключване при изтощен акумулатор; 29) Термична защита; 30) USB порт; 31) Tergo; 32) Предпазител

POWERinvert PRO | Modified Sine Wave Inverter

Ⓢ Modifitseeritud siinuslainega inverter

Ohutus: Seadme peab paigaldama kvalifitseeritud elektrik. Ärge lubage seadme kokku puutada niiskuse või kergsüttivate materjalidega. Ärge eemaldage seadme katet, seadme sees on ohtlik pinge. Paigaldamine ja seadistamine: 1. Veenduge, et inverteri toitelüliti oleks väljalülitatud asendis (O). 2. Paigaldage inverteri klemmide lühise eest kaitsmiseks kaitsekatted, kui need on kaasas. 3. Ühendage must (-) kaabel inverteri tagaküljel oleva musta (-) klemmi külge ja aku musta (-) klemmi külge. 4. Ühendage punane (+) kaabel inverteri tagaküljel oleva punase (+) klemmi külge ja aku punase (+) klemmi külge. 5. Täiendavaks kaitseks lühise eest on soovitatav paigaldada aku positiivse kontakti lähedale juhtme vahele sulavkaitse (F1). Kasutamine: sisselülitamine. 1. Veenduge, et inverteri toitelüliti oleks väljalülitatud asendis (O). 2. Ühendage elektriseadme pistik inverteri vahelduvvoolu pistikupesale, veenduge seejuures, et seade ei ületaks inverteri maksimaalset väljundvõimsust. 3. Lülitage toitelüliti sisselülitatud asendisse (I). 4. Süttib roheline voolunäidik ja vahelduvvoolu pistikupesad(eds) on saadaval võrguvoolu. Näidikuga mudelitel hakkab ka LCD-näidiku valgustus tööle. LCD-näidik ja näidud: kui paigaldatud on LCD-näidik, kuvab see lisateavet inverteri võimsuse jälgimiseks ja haldamiseks. Seadistusrežiim: inverterit saab seadistada seadistusrežiimis. Seadistusrežiimi sisenemiseks vajutage ja hoidke all nuppu ↵. Kasutage nuppe ▲▼ sätete valimiseks ja siis vajutage nuppu ↵, valitud sätet hakkab vilkuma. Reguleerige sätet nuppuδέ▲▼ ja vajutage seadistamiseks nuppu ↵. Inforežiimi naasmiseks vajutage ja hoidke all nuppu ↵. Väljundpinge: määrab vahelduvvoolu väljundpinge. Muutke seda ainult siis, kui rakendus vajab optimaalse jõudluse jaoks teistsugust pinget. Viimane veakood: võimaldab vaadata viimast veakoodi. Aku mahutavus: määrab inverteri varustamiseks kasutatava aku mahutavuse ampertundides (Ah). Seda väärtust kasutatakse koos vooluanduriga sisendvoolutugevuse ja järelejäädud töötundide arvutamiseks. Inforežiim: nuppe ▲▼ kasutades kuvadel edasi või tagasi liikudes on saadaval erinevad inforežiimid. Alalisvoolu pinge: akust saadaval olev sisendpinge. Akust kasutatav sisendvool, mida kasutatakse tarbijate vooluga varustamiseks. **Sisendvoolutugevuse mõõtmiseks peab olema paigaldatud lisavarustusena saadaval olev vooluandur. Vahelduvvoolu pinge: vahelduvvoolu pistikupesades saadaval olev väljundpinge. Väljundvõimsus: ühendatud tarbijate kasutatav väljundvõimsus. Järelejäädud töötunnid: aku tühenemiseni jäänud hinnanguline aeg praeguse koormuse põhjal. ***Järelejäädud töötundide mõõtmiseks peab olema paigaldatud lisavarustusena saadaval olev vooluandur. Näidud ja veakoodid: Ⓛ toide: põleb roheliselt, kui seade on sisse lülitatud ja vahelduvvoolu pistikupesad(eds) on saadaval vool. ⚠ ülekoormus: põleb punaselt, kui seade on liigse voolutarbimise või lühise tõttu üle koormatud. ⚡ ülekuumenemine: põleb kollaselt, kui seade on üle kuumenenud. Heli signaal: kui seade on tõrke tõttu välja lülitatud, kostab helisignaali.

- 1) Veakood; 2) Kirjelus; 3) Inverteri olek; 4) Tegevus; 5) Normaalne tegevus; 6) Aku madala pinge hoiatus; 7) Kontrolligle, kas aku pinge on madal. Kontrolligle, et kaabliühendus poleks lahti. Kui tööea pikendamiseks vähendage koormust. 8) Aku madala pinge väljalülitamine; 9) Lülitage inverter välja, laadige aku uuesti ja seejärel lülitage uuesti sisse. 10) Aku kõrgepinge väljalülitamine; 11) Kontrolligle, kas aku pinge on õige inverteri mudeli jaoks, nt: 24-voldine aku 24-voldise inverteri jaoks; 12) Ülekoormuse väljalülitamine; 13) Kogukoormus ületas pideva nimiväärtuse. Käivitusvool ületas liigpinge. Seadme lühise rike. 14) Ületemperatuur seisakamine; 15) Kontrolligle, kas muunduri ümber on piisav ventilatsioon. Kontrolligle, kas inverteri jahutusventilaatorid töötavad. 16) Pinge; 17) Jätkuvvõimsuse hinnang (kuni 12 tundi); 18) Tippvõimsuse hinnang (kuni 200 ms); 19) Väljundpinge; 20) Väljundagedus; 21) Väljundlainekuju; 22) Modifitseeritud siinuslainet; 23) Sisendpinge vahemik; 24) Sisendvool; 25) Kasutegur 75% koormuse (max) juures; 26) Koormusvool puudub; 27) Aku tühenemise alarm; 28) Tühenenud aku väljalülitamine; 29) Soojuskaitse; 30) USB-port; 31) Kaal; 32) Kaitse

Ⓢ Modifikuotos sinusinēs bangos keitiklis

Sauga: Montavimā turi atlikti kvalifikuotas elektrikas. Neleiskite, kad iřrenginį paveiktū dřeģmē ar degios medžiagos. Nenuimkite iřrenginio dangtelio, nes yra pavojinga įtampa. Montavimas ir nustatymas: 1. Įsitinkinkite, kad keitiklio maitinimo įjungimo/išjungimo jungiklis yra padėtyje „IŠJUNGTĄ“ (O). 2. Norint apsaugoti keitiklio gnybtus nuo trumpojo jungimo, ten, kur yra numatyti, turi būti uždėti apsauginiai dangteliai. 3. Prijunkite juoda (-) kabelį prie juodo (-) gnybto galinėje keitiklio pusėje ir prie juodo (-) gnybto ant akumuliatoriaus. 4. Raudoną (+) laidą prijunkite prie raudono (+) gnybto galinėje keitiklio pusėje ir prie raudono (+) gnybto ant akumuliatoriaus. 5. Siekiant dar labiau apsaugoti nuo trumpojo jungimo, šalia teigiama akumuliatoriaus gnybto rekomenduojama sumontuoti linijos saugiklį (F1). Naudojimas: Įjungimas: 1. Įsitinkinkite, kad keitiklio maitinimo įjungimo/išjungimo jungiklis yra padėtyje „IŠJUNGTĄ“ (O). 2. Įjunkite prietaisą į keitiklio kintamosios srovės išvesties lizdą, užtikrindami, kad jis neviršytų maksimalios keitiklio išvesties galios. 3. Pasukite maitinimo įjungimo/išjungimo jungiklį į padėtį „JUNGTĄ“ (I). 4. Maitinimo indikatorius švies žaliai, o maitinimas bus tiekiamas iš kintamosios srovės išvesties lizdo (-). Modeliuose su ekranu taip pat išjungs LCD ekranas. LCD ekranas ir indikatoriai: Jei yra, LCD ekrane pateikiama papildoma informacija, padedanti stebėti ir valdyti keitiklio energiją. Nustatymo režimas: Keitiklis gali būti sukonfigūruotas įjungus nustatymo režimą. Norėdami įjungti nustatymo režimą, paspauskite ir palaikykite ↵ mygtuką. Paspauskite ▲▼ klavišus, kad pasirinktumėte elementą, tada paspauskite ↵, pasirinktas nustatymas pradės mirksėti. Pakoreguokite nustatymą naudodami ▲▼, tada paspauskite ↵, kad nustatytumėte. Paspauskite ir palaikykite mygtuką ↵, kad sugrįžtumėte į informacijos režimą. Išvesties įtampa: Nustato kintamosios srovės išvesties įtampa. Keiskite tik tuo atveju, jei programai reikalinga kitokia įtampa, kad jos veikimas būtų optimalus. Paskutinės klaidos kodas: Leidžia peržiūrėti paskutinės klaidos kodą. Akumuliatoriaus dydis: Nustato keitiklį maitinančio akumuliatoriaus Ah reitingą. Reikšmė naudojama apskaičiuojant įvesties srovę ir likusį laiką kartu su srovės jutikliu. Informacijos režimas: Paspaudus ▲▼ mygtukus ekranuose galima judėti pirmyn arba atgal, galimi įvairūs informacijos režimai. NS įtampa: Įvesties įtampa tiekiami iš akumuliatoriaus. Įvesties srovė, naudojama iš akumuliatoriaus maitinimo, aprovali maitinti. **Pasirenkamas srovės jutiklis turi būti sumontuotas, kad būtų galima matuoti įvesties srovę. KS įtampa: Įvesties įtampa pasiekiami iš KS lizdų. Išvesties galia: Prijungtu aprokvų savartojama išvesties galia. Likęs laikas: Apytikslis laikas, likęs iki akumuliatoriaus išsikrovimo, atsižvelgiant į esamą aprokvą. ***Pasirenkamas srovės jutiklis turi būti sumontuotas, kad būtų galima matuoti likusį laiką. Indikatorius ir klaidų režimai: Ⓛ Galia: Šviečia žaliai ir rodo, kad įrenginys įjungtas, o maitinimas tiekiamas iš kintamosios srovės išvesties lizdo (-). ⚠ perkovra: Šviečia raudonai, jei įrenginys buvo perkrauti dėl per didelės srovės arba trumpojo jungimo. ● Perkaitimas: Šviečia geltonai, jei įrenginys perkaito. Garsinis signalas: Jei įrenginys išjungs dėl gedimo, pasigirs pavojaus signalas.

- 1) Klaidos kodas. 2) Aprašymas. 3) Keitiklio būseną. 4) Veiksmas. 5) Įprastas veikimas. 6) Įspėjimas dėl žemos akumuliatoriaus įtampos. 7) Patikrinkite, ar akumuliatoriaus įtampa nėra žema. Patikrinkite, ar sujungti laidai neatsilaisvinę. Sumažinkite aprokvą, kad prailgintumėte akumuliatoriaus naudojimo laiką. 8) Išjungimas dėl žemos akumuliatoriaus įtampos. 9) Išjunkite keitiklį, įkraukite akumuliatorių, tada vėl įjunkite. 10) Išjungimas dėl aukštos akumuliatoriaus įtampos. 11) Patikrinkite, ar akumuliatoriaus įtampa tinkama keitiklio modeliui, pvz., 24 voltų akumuliatorių 24 voltų keitikliui. 12) Išjungimas dėl perkrovos. 13) Bendroji aprokva viršija nuolatinis parametras. Paleidimo srovė viršijo viršįtampio parametrus. Prietaiso trumpojo jungimo gedimas. 14) Išjungimas dėl viršytos temperatūros. 15) Patikrinkite, ar aplink keitiklį yra pakankamas vėdinimas. Patikrinkite, ar veikia keitiklio aušinimo ventiliatoriai. 16) Įtampa. 17) Nuolatinės galios parametrai (iki 12 val.). 18) Didžiausios galios parametrai (iki 200 ms). 19) Išėjimo įtampa. 20) Išėjimo dažnis. 21) Išėjimo bangos forma. 22) Modifikuotos sinusinės banga. 23) Išėjimo įtampos diapazonas. 24) Išėjimo srovė. 25) Efektyvumas esant 75 % aprovali (maks.). 26) Nėra aprokovos srovės. 27) Senkančio akumuliatoriaus įspėjimas. 28) Išjungimas dėl senkančio akumuliatoriaus. 29) Terminė apsauga. 30) USB prievadas. 31) Svoris; 32) Saugiklis



*

(D) GEFAHRI! VORSICHT, BLEISÄUREBATTERIEN ERZEUGEN BEI NORMALEM BATTERIEBETRIEB EXPLOSIVE GASE. AUS DIESEM GRUND IST ES UNERLÄSSLICH, DASS SIE BEI DER VERWENDUNG DES LADGERÄTS DIESE ANWEISUNGEN SORGFÄLTIG LESEN UND BEFOLGEN. WARNUNG! Moderne Fahrzeuge enthalten umfangreiche elektronische Systeme. Erkundigen Sie sich beim Fahrzeughersteller nach den spezifischen Anweisungen für die Verwendung dieser Art von Ausrüstung im jeweiligen Fahrzeug. Laden Sie das Gerät in einem gut belüfteten Bereich auf. NICHT in der Nähe von brennbaren Flüssigkeiten oder Gasen verwenden. Die Klemmen dürfen sich NICHT gegenseitig oder das Fahrgestell berühren. Schließen Sie die Klemmen NICHT über einen anderen metallischen Gegenstand an. Schließen Sie die Stromkabel vom Ladegerät zur Batterie NICHT über Kreuz an. Stellen Sie sicher, dass der Pluspol (+/ROT) an den Pluspol und der Minuspol (-/Schwarz) an den Minuspol angeschlossen ist. Ziehen Sie die Kabel oder Klemmen NICHT von den Batteriepolen ab. Ziehen oder tragen Sie das Ladegerät NICHT am Netzkabel. Ziehen Sie den Stecker NICHT am Kabel aus der Steckdose. Verwenden Sie KEINE abgenutzten oder beschädigten Kabel, Stecker oder Klemmen. Defekte Teile sollten sofort von einem qualifizierten Techniker repariert oder ersetzt werden. Verwenden Sie das Ladegerät NICHT für Zwecke, für die es nicht vorgesehen ist. Decken Sie die Lüftungsschlitze oder den Lüfter des Ladegeräts NICHT ab und behindern Sie diese nicht. Laden Sie NICHT gleichzeitig Batterien mit unterschiedlichen Kapazitäten oder Entladestufen.

(E) DANGER ! ATTENTION, LES BATTERIES PLOMB-ACIDE GÈNÈRENT DES GAZ EXPLOSIFS LORS DE LEUR FONCTIONNEMENT NORMAL. PAR CONSÉQUENT, IL EST INDISPENSABLE DE LIRE ATTENTIVEMENT ET DE SUIVRE SCRUPULEUSEMENT CES INSTRUCTIONS CHAQUE FOIS QUE UTILISEZ CE CHARGEUR. AVERTISSEMENT ! Les véhicules modernes contiennent des systèmes électroniques d'envvergnure. Par conséquent, vous devez vous renseigner auprès du fabricant afin de prendre connaissance de toute instruction spécifique liée à l'utilisation de ce type d'équipement pour chacun de vos véhicules. Effectuez le chargement dans une zone bien aérée. NE PAS faire fonctionner à proximité de liquides ou de gaz inflammables. NE PAS laisser les fixations se toucher ou toucher le châssis. NE PAS connecter les fixations à un autre objet métallique. NE PAS croiser les fils d'alimentation du chargeur à la batterie Assurez-vous que le côté positif (+/ROUGE) est bien connecté au côté positif et que le côté négatif (-/NOIR) est connecté au côté négatif. NE PAS tirer les câbles ou les fils au niveau de la borne de la batterie. NE PAS tirer ou déplacer le chargeur par le câble d'alimentation. NE PAS retirer la fiche de la prise en tirant sur le câble. NE PAS utiliser le chargeur si les câbles, les fiches ou les fils sont usés ou endommagés Tout élément défectueux doit être immédiatement réparé ou remplacé par un technicien qualifié. NE PAS utiliser le chargeur pour une tâche autre que celle pour laquelle il a été conçu. NE PAS couvrir ou obstruer les ouïes ou la ventilation du chargeur. NE PAS charger des batteries de différentes capacités en même temps ou décharger les niveaux en même temps.

(I) PERICOLO! LE BATTERIE A PIOMBO GENERANO GAS ESPLOSI- V I DURANTE IL NORMALE FUNZIONAMENTO. PER QUESTA RAGIO- NE, È IMPORTANTE LEGGERE E SEGUIRE ATTENTAMENTE QUESTE ISTRUZIONI DURANTE L'UTILIZZO DELL'APPARECCHIO DI CARICA- MENTO. ATTENZIONE! I veicoli moderni contengono ampi sistemi elettronici. Consultare il produttore del veicolo per istruzioni specifiche sull'utilizzo di questo tipo di apparecchio su ogni veicolo. Ricaricare in una zona ben ventilata. NON utilizzare vicino a liquidi o gas infiammabili. NON toccare i morsetti insieme o permettere che il telaio venga toccato. NON connettere i morsetti tramite un altro oggetto metallico. NON connettere trasversalmente i cavi di alimentazione dal caricabatterie alla batteria. Assicurarsi che l'uscita positiva (+/ROSSA) sia connessa al polo positivo e che l'uscita negativa (-/NERA) sia connessa al polo negativo. NON tirare i cavi o i morsetti dai terminali della batteria. NON tirare o trascinare il caricabatterie per il cavo di alimentazione. NON tirare la spina dalla presa tramite il cavo. NON utilizzare cavi, spine o morsetti danneggiati o consumati. Gli elementi difettosi devono essere immediatamente riparati o sostituiti da un tecnico certificato. NON utilizzare il caricabatterie per scopi esterni alla sua progettazione. NON coprire o ostruire la griglia di ventilazione o la ventola del caricabatterie. NON ricaricare contemporaneamente batterie con capacità o livelli di scarica differenti.

(E) ¡PELIGRO! TENGA EN CUENTA QUE LAS BATERÍAS DE PLOMO-ÁCIDO GENERAN GASES EXPLOSIVOS DURANTE EL FUNCIONAMIENTO NORMAL DE LA BATERÍA. POR ESTE MOTIVO, ES MUY IMPORTANTE LEER Y SEGUIR ATENTAMENTE ESTAS INSTRUCCIONES CADA VEZ QUE UTILICE EL DISPOSITIVO DE CARGA. ¡ADVERTENCIA! Los vehículos modernos incluyen numerosos sistemas electrónicos. Es necesario que consulte al fabricante de su vehículo si existen unas instrucciones específicas en relación con el uso de este tipo de dispositivos en los distintos vehículos. efectúe la carga en un lugar bien ventilado. NO lo ponga en funcionamiento cerca de líquidos o gases inflamables. NO toque las abrazaderas unidas ni deje que toquen el chasis. NO conecte las abrazaderas mediante otro objeto metálico. NO haga una conexión cruzada de los cables de alimentación del cargador a la batería. Asegúrese de que el borne positivo (+/ROJO) está conectado al borne positivo y el negativo (-/NEGRO) al negativo. NO tire de los cables o las abrazaderas de los terminales de la batería. NO tire del cable de alimentación y NO lo utilice para transportar el cargador. NO extraiga el conector de la toma con el cable. NO utilice cables, conectores ni abrazaderas que estén gastados o deteriorados. Cualquier pieza defectuosa deberá repararse de inmediato o sustituirse a través de un técnico cualificado. NO utilice el cargador para ninguna tarea para la cual no ha sido diseñado. NO cubra ni obstruya las rejillas o el ventilador de refrigeración del cargador. NO cargue al mismo tiempo baterías de diferente capacidad o con distintos niveles de descarga.

(P) PERIGO! TENHA EM ATENÇÃO QUE BATERIAS DE CHUMBO-ÁCIDO GERAM GASES EXPLOSIVOS DURANTE O FUNCIONAMENTO NORMAL DA BATERIA. POR ESTE MOTIVO, É MUITO IMPORTANTE LER E SEGUIR ESTAS INSTRUÇÕES CUIDADOSAMENTE, CADA VEZ QUE UTILIZAR O EQUIPAMENTO DE CARGA. AVISO! Os veículos modernos contém extensos sistemas eletrônicos. É necessário verificar com o fabricante do veículo se existem instruções específicas para a utilização deste tipo de equipamento em cada veículo. Carregue em área bem ventilada. NÃO utilize perto de líquidos ou gases inflamáveis. NÃO toque em braçadeiras unidas e não permita tocar no chassi. NÃO ligue as braçadeiras mediante um outro objeto metálico. NÃO cruze os condutores de energia do carregador para a bateria. Assure que o positivo (+/VERMELHO) está ligado ao positivo e o negativo (-/PRETO) está ligado ao negativo. NÃO puxe os cabos ou braçadeiras dos terminais das baterias. NÃO puxe ou transporte o carregador pelo cabo de alimentação. NÃO puxe a ficha da tomada pelo cabo. NÃO utilize fichas, braçadeiras ou cabos gastos ou danificados. Qualquer item defeituoso deve ser imediatamente reparado ou substituído por um técnico qualificado. NÃO utilize o carregador para uma tarefa para a qual não tenha sido projetado. NÃO cubra ou obstrua as persianas de ventilação ou o ventilador do carregador. NÃO carregue ao mesmo tempo baterias de diferentes capacidades ou níveis de descarga.

(GR) ΚΙΝΔΥΝΟΣ! ΠΡΟΣΟΧΗ, ΟΙ ΜΠΑΤΑΡΙΕΣ ΜΟΛΥΒΔΟΥ-ΘΕΩΟΣ ΠΑΡΑΓΟΥΝ ΕΚΡΗΚΤΙΚΑ ΑΕΡΙΑ ΚΑΤΑ ΤΗ ΛΕΙΤΟΥΡΓΙΑ ΤΗΣ ΜΠΑΤΑΡΙΑΣ. ΓΙΑ ΤΟ ΛΟΓΟ ΑΥΤΟ, ΕΙΝΑΙ ΠΛΥ ΣΗΜΑΝΤΙΚΟ ΝΑ ΔΙΑΒΑΣΕΤΕ ΚΑΙ ΝΑ ΑΚΟΛΟΥΘΗΣΕΤΕ ΑΥΤΕΣ ΤΙΣ ΟΔΗΓΙΕΣ ΜΕ ΠΡΟΣΟΧΗ, ΚΑΘΕ ΦΟΡΑ ΠΟΥ ΧΡΗΣΙΜΟΠΟΙΕΙΤΕ ΤΟΝ ΕΞΟΠΛΙΣΜΟ ΦΟΡΤΙΣΗΣ. ΠΡΟΕΙΔΟΠΟΙΗΣΗ! Τα σύγχρονα οχήματα περιέχουν ηλεκτρονικά συστήματα επέκτασης. Απαιτείται να ελέγξετε με τον κατασκευαστή του οχήματος, για τυχόν ειδικές οδηγίες σχετικά με τη χρήση αυτού του τύπου εξοπλισμού σε κάθε όχημα. Πραγματοποιήστε φόρτιση σε καλά αεριζόμενο χώρο. ΜΗΝ χρησιμοποιείτε κοντά σε εύφλεκτη υγρή ή αέρια. ΜΗΝ αγγίζετε τους σφικτήρες μαζί ή μην αφήνετε να αγγίσουν το πλαίσιο. ΜΗΝ συνδέετε τους σφικτήρες μέσω άλλου μεταλλικού αντικείμενου. ΜΗΝ διασυνδέετε τους αγωγούς τροφοδοσίας από φορτιστή σε μπαταρία. Βεβαιωθείτε ότι το θετικό (+/RED) είναι συνδεδεμένο με το θετικό και το αρνητικό (-/BLACK) είναι συνδεδεμένο με το αρνητικό. ΜΗΝ τραβάτε τα καλώδια ή τους σφικτήρες από τους ακροδέκτες της μπαταρίας. ΜΗΝ τραβήτε ή μεταφέρετε το φορτιστή από το καλώδιο τροφοδοσίας. ΜΗΝ τραβήτε το βύσμα από την πρίζα από το καλώδιο. ΜΗΝ χρησιμοποιείτε φθαρμένα ή κατεστραμμένα καλώδια, βύσματα ή σφικτήρες. Κάθε ελαττωματικό αντικείμενο πρέπει να επισκευάζεται άμεσα ή να αντικαθίσταται από εξειδικευμένο τεχνικό. ΜΗΝ χρησιμοποιείτε τον φορτιστή για μια εργασία για την οποία δεν προορίζεται. ΜΗΝ καλύπτετε ή εμποδίζετε τις περιόδους εξερισμού του φορτιστή ή τον ανεμιστήρα. ΜΗΝ φορτίζετε ταυτόχρονα μπαταρίες διαφορετικής χωρητικότητας ή στάθμης εκφόρτισης.



*

(NL) GEVAAR! OPGELET, LOODZUURACCU'S WEKKEN EXPLOSIEVE GASSEN OP TIJDENS NORMALE ACCUWERKING. DAAROM IS HET, ELKE KEER DAT U DE OPLAADUITRUSTING GEBRUIKT, BELANGRIJK OM DEZE INSTRUCTIES ZORGVULDIG TE LEZEN EN OP TE VOLGEN.

WAARSCHUWING! Moderne voertuigen bevatten uitgebreide elektronische systemen. U bent verplicht om bij de voertuigfabrikant na te vragen of er specifieke instructies zijn wat betreft dit soort uitrusting voor elk voertuig. Laad op in een goed geventileerd gebied. NIET bedienen nabij ontvlambare vloeistoffen of gassen. NIET de klemmen tegelijk aanraken of het chassis aan laten raken. NIET de klemmen via een ander metaal voorwerp aansluiten. NIET voedingsdraden kruislings aansluiten van oplader op accu Zorg ervoor dat de pluspool (+/ROOD) aangesloten is op plus en de minpool (-/ZWART) op min. NIET de kabels of klemmen van de accupolen trekken. NIET aan het snoer van de oplader trekken of de oplader aan het snoer optillen. NIET de stekker uit het contact halen door aan het snoer te trekken. NIET beschadigde of versleten kabels, stekkers, of klemmen gebruiken Een niet-werkend onderdeel moet onmiddellijk door een gekwalificeerd monteur worden gerepareerd of vervangen. NIET de oplader ergens voor gebruiken waar deze niet voor is bedoeld. NIET de ventilatielamellen of ventilator bedekken of hinderen. NIET tegelijkertijd accu's van verschillende vermogens of oplaadniveaus opladen.

(S) FARA! OBSERVERA ATT BLYBATTERIER GENERERAR EXPLOSIVA GASER VID NORMAL ANVÄNDNING. AV DENNA ANLEDNING ÄR DET MYCKET VIKTIGT ATT LÄSA OCH FÖLJA DESSA INSTRUKTIONER NOGRANT VARJE GÅNG DU ANVÄNDER LADDNINGSTRUSTNINGEN.

VARNING! Moderna fordon innehåller omfattande elektroniska system. Du måste be fordonstillverkaren om specifika anvisningar vid användning av denna typ av utrustning på ett fordon. Laddning ska ske på en väventilerad plats. Får INTE användas i närheten av brandfarliga vätskor eller gaser. Klämmorna får INTE föras ihop eller vidröra chassit. Klämmorna får INTE anslutas till ett annat metallföremål. Strömkablarna får INTE korskopplas från laddaren till batteriet. Se till att positiv (+/RÖD) ansluts till positiv och att negativ (-/SVART) ansluts till negativ. Kablarna eller klämmorna får INTE dras bort från batteripolerna. Laddaren får INTE bäras eller dras i strömkabeln. Dra INTE ut kontakten från uttaget via kabeln. Använd INTE slitna eller skadade kablar, kontakter eller klämmor. Defekta föremål ska omedelbart repareras eller bytas ut av en behörig tekniker. Använd INTE laddaren för ändamål som den inte är avsedd för. Laddarens ventilationsgaller eller fläkt får INTE täckas över eller blockeras. Ladda INTE batterier med olika kapacitet eller urladdningsnivå samtidigt.

(FIN) VAARA! HUOMAA, ETTÄ LYIJYHAPPOAKUT TUOTTAVAT RÄJÄHTÄVIÄ KAASUJA NORMAALIN KÄYTTÖN AIKANA. TÄSTÄ SYYS-TÄ ON ERITTÄIN TÄRKEÄÄ LUKEA JA NOUDATTAA NÄITÄ OHJEITA HUOLELLISESTI AINA, KUN KÄYTÄT LATAUSLAITTEITA.

VAROITUS! Nykyikäisissä ajoneuvoissa on paljon elektronisia järjestelmiä. Sinun tulee tarkistaa ajoneuvon valmistajalta tämäntyyppisten varusteiden käyttöä koskevat erityisohjeet kussakin ajoneuvossa. Lataa hyvin tuuletetulla alueella. ÄLÄ käytä lähellä syttyviä nesteitä tai kaasuja. ÄLÄ kosketa puristimilla toisiinsa tai anna niiden koskettaa runkoa. ÄLÄ yhdistä puristimia toisen metalliesineen kautta. ÄLÄ kytkte laturista akkuun kulkevia virtajohtoja ristiin. Varmista, että pluskaapeli (+/PUNAINEN) on kytketty plussaan ja minuskaapeli (-/JUSTA) on kytketty miinukseen. ÄLÄ vedä kaapeleita tai puristimia irti akun liittimistä. ÄLÄ vedä tai kannata laturia virtakaapelista. ÄLÄ vedä pistoketta pistoriasta kaapelin avulla. ÄLÄ käytä kuluneita tai vaurioituneita kaapeleita, pistokkeita tai puristimia. Viallinen tuote on välittömästi annettava pätevän asentajan korjattavaksi tai vaihdettavaksi. ÄLÄ käytä laturia tehtävään, johon sitä ei ole suunniteltu. ÄLÄ peitä tai tuki laturin tuuletusaukkoja tai puhallinta. ÄLÄ lataa elektronisesti akkuja, joilla on eri kapasiteetti tai varausaste.

(N) FARE! VÆR OPPMERKSOM PÅ AT BLYSYREBATTERIER GENERERER EKSPLOSIVE GASSER UNDER NORMAL BATTERIDRIFT. DERFOR ER DET SVÆRT VIKTIGT Å LESE OG FØLGE DISSE INSTRUKSNE NOYE HVER GANG DU BRUKER LADEUTSTYRET. ADVARSEL! Moderne kjøretøyer inneholder omfattende elektroniske systemer. Du må kontakte produsenten av kjøretøyet for spesifikke instruksjoner angående bruken av denne typen utstyr på hvert kjøretøy. Lad på et godt ventilert område. MÅ IKKE brukes i nærheten av brennbare væsker eller gasser. IKKE berør klemmene sammen eller la dem berøre understellet. KLEMMENE må IKKE kobles til via en annen metallgenstand. IKKE krysskoble strømledninger fra lader til batteri. Påse at positiv (+/RØD) er koblet til positiv og negativ (-/SVART) er koblet til negativ. IKKE trekk i kablene eller klemmene fra batteriterminalene. IKKE trekk i eller bær laderen etter strømkabelen. IKKE trekk støpeleut ut fra kontaktene etter kabelen. IKKE bruk slitte eller skadde kabler, plugger eller klemmer. Defekte elementer må øyeblikkelig repareres eller skiftes ut av en kvalifisert tekniker. IKKE bruk laderen til en oppgave den ikke er utformet for. IKKE dekk til eller sperre for laderens ventilasjonsåpninger eller vifte. IKKE lad batterier med forskjellige kapasiteter eller utladningsnivåer samtidig.

(DK) FARE! VÆR OPMÆRKSOM PÅ, AT BLYSYREBATTERIER FREMBRINGER EKSPLOSIVE GASSER UNDER NORMAL BATTERIDRIFT. DET ER DERFOR MEGET VIGTIGT AT LÆSE OG FØLGE DISSE INSTRUKTIONER OMHYGGELIGT, HVER GANG DU BRUGER OPLADNINGSDUSTYRET.

ADVARSEL! Moderne køretøjer indeholder omfattende elektroniske systemer. Du skal kontakte køretøjsproducenten for at få specifikke instruktioner vedrørende bruken af denne type udstyr på hvert køretøj. Oplad på et godt ventileret sted. MÅ IKKE anvendes i nærheden af brandfarlige væsker eller gasser. Lad IKKE klemmerne røre hinanden, og lad dem ikke berøre chassiset. Tilslut IKKE klemmerne via en anden metallisk genstand. Tilslut IKKE strømkabler fra opladeren til batteriet. Sørg for, at positiv (+/RØD) er forbundet til positiv og negativ (-/SORT) er forbundet til negativ. Træk IKKE kablerne eller klemmerne fra batteripolerne. Opladeren må IKKE trækkes i eller bæres med strømkablet. Træk IKKE stikket ud af stikket i kablet. Brug IKKE slitte eller beskadigede kabler, stik eller klemmer. Alle fejlbehæftede elementer skal straks repareres eller udskiftes af en kvalificeret tekniker. Opladeren må IKKE bruges til en opgave, som den ikke er beregnet til. Opladerventilatorens lameller eller ventilatoren må IKKE tildækkes eller blokeres. Oplad IKKE batterier med forskellige kapaciteter eller afladningsniveauer på samme tid.

(CZ) NEBEZPEČÍ! POZOR, OLOVĚNĚ AKUMULÁTORY VYTVAŘEJÍ PŘI BĚŽNÉM PROVOZU VÝBUŠNÉ PLYNY. PROTO JE VELMI DŮLEŽITÉ PŘI KAŽDÉM POUŽITÍ NABÍJEČIHO ZAŘÍZENÍ PEČLIVĚ PŘEČÍST A DODRŽOVAT TYTO POKYNY.

VAROVÁNÍ! Moderní vozidla jsou vybavena komplexními elektronickými systémy. Konkrétní pokyny pro použití tohoto typu zařízení u daného typu vozidla si musíte vyžádat od výrobce vozidla. Nabíjení provádějte na dobře větraném místě. NEPOUŽÍVEJTE nabíječku blízko horkých kapalin nebo plynů. NEDOVOLTE, aby se svorky dotýkaly podkapoty nebo jedna druhé. NEPŘIPOJUJTE svorky pomocí jiného kovového předmětu. NEPŘIPOJUJTE napájecí kabely z nabíječky k baterii křížem. Ujistěte se, že je kladný kabel (+/ČERVENÝ) připojen ke kladnému pólu a záporný (-/ČERNÝ) k zápornému. NEDOPUJUJTE kabely nebo svorky od pólu baterie tak, že za ně budete tahat. NETAHEJTE ani nepřeházejte nabíječku za napájecí kabel. NEVYTAHUJTE zástrčku ze zásuvky trhnutím za kabel. NEPOUŽÍVEJTE kabely zástrčky nebo svorky, které jsou opotřebované nebo poškozené. Jakýkoli vadný prvek by měl být okamžitě opraven nebo vyměněn kvalifikovaným technikem. NEPOUŽÍVEJTE nabíječku k úkonům, pro které není určena. NEZAKRÝVEJTE ani neblokujejte větrací mřížky nebo ventilátor nabíječky. NENABÍJEJTE současně baterie s různou kapacitou nebo úrovní vybití.



*

(H) VESZÉLY! NE FELEDJE, HOGY A SAVAS ÓLÓMALKUMULÁTOROK NORMAL MŰKÖDÉS KÖZBEN ROBBANÁSVEZÉKLYES GÁZOKAT TERMELNEK. EMIATT NAGYON FONTOS, HOGY A TÖLTŐBERENDEZÉS MINDEN EGYES HASZNÁLATA ALKALMAZOTT GONDOSAN OLVASSA EL ÉS KÖVESSE AZ ALÁBBI UTASÍTÁSOKAT.

FIGYELEM! A modern járművek széles körben használt elektronikus rendszereket tartalmaznak. Az ilyen típusú berendezéseknek az egyes járművekkel való használatával kapcsolatos információkért lépjen kapcsolatba a jármű gyártójával. A töltést jól szellőző helyiségben végezze, NE használja gyúlékony folyadékok vagy gázok közelében. NE érintse össze a csipeszeket, illetve NE engedje őket az alvázhöz érni. NE kapcsolja össze a csipeszeket más fémtárggyal. NE csatlakoztassa keresztbe a töltő vezetékeket az akkumulátorhoz. Gondoskodjon róla, hogy a pozitív (+/VÖRÖS) vezeték a pozitív pólushoz, a negatív (-/FEKETE) vezeték pedig a negatív pólushoz legyen csatlakoztatva. NE húzza ki a kábeleket és a csipeszeket az akkumulátor pólusairól. NE húzza vagy emelje a töltőt a vezetéknek fogva. NE a kábelnél fogva húzza ki a csatlakozót az aljzatból. NE használjon elhasználtott vagy sérült vezetékeket, csatlakozókat vagy csipeszeket. A hibás elemeket egy szakképzett technikusnak azonnal javítania vagy cserélnie kell. NE használja a töltőt a rendeltetésétől eltérően. NE fedje le vagy torlaszolja el a töltő szellőzőnyílásait és ventilátorát. NE töltsön egyszerre különböző kapacitású vagy töltöttségi szintű akkumulátorokat.

(PL) NIEBEZPIECZEŃSTWO! UWAGA: AKUMULATORY KWASOWO-OLIOWIWE WYTWARZAJĄ GAZY WYBUCHOWE PODCZAS NORMALNEGO DZIAŁANIA. Z TEGO POWODU BARDZO WAŻNE JEST DOKŁADNE ZAPOZNANIE SIĘ Z TYMI INSTRUKCJAMI I ICH PRZESTRZEGANIE PODCZAS KAŻDORAZOWEGO KORZYSTANIA ZE SPRZĘTU ŁADUJĄCEGO.

OSTRZEŻENIE! Nowocześnie pojazdy są wyposażone w rozbudowane układy elektroniczne. Należy skonsultować się z producentem pojazdu w sprawie ewentualnych szczegółowych instrukcji dotyczących stosowania tego typu sprzętu w poszczególnych pojazdach. Ładowanie powinno odbywać się w miejscach o odpowiedniej wentylacji. Nie używać w pobliżu łatwopalnych cieczy lub gazów. Nie zwierać zacisków ani nie dopuszczać do ich zetknięcia się z podwoziem. Nie podłączać zacisków przez inny element metalowy. Nie krzyżować przewodów zasilających między ładowarką a akumulatorem. Upewnić się, że przewód dodatni (+/CZERWONY) jest podłączony do bieguna dodatniego, a ujemny (-/CZARNY) — do bieguna ujemnego. Nie ciągnąć za kable ani zaciski podłączone do biegunów akumulatora. Nie ciągnąć za kable zasilające ani nie dopuszczać do wieszania ładowarki na kable. Nie ciągnąć za kable podczas wyjmowania wtyczki z gniazdka. Nie używać zużytych ani uszkodzonych kabli, wtyczek lub zacisków. Każdy uszkodzony element powinien być natychmiast naprawiony lub wymieniony przez wykwalifikowanego technika. Nie używać ładowarki niezgodnie z jej przeznaczeniem. Nie zakrywać otworów wentylacyjnych i wentylatora ładowarki ani nie blokować dopływu powietrza do tych miejsc. Nie łączyć jednocześnie akumulatorów o różnych pojemnościach lub poziomach rozładowania.

(SK) NEBEZPEČENSTVO! BUĎTE OPATRNÍ, OLOVENÉ BATERIE VYTVÁRAJÚ PRI NORMÁLNOU POUŽÍVANÍ VÝBUŠNÉ PLYNY, Z TOHTO DÔVODU JE VEĽMI DÔLEŽITÉ SI POZORNE PREČÍTAŤ A DODRŽIAVAŤ TIETO INSTRUKCIE ZAKAŽDÝM, KEĎ POUŽÍVATE PRÍSTROJ NA NABÍJANIE.

VAROVANIE! Moderné vozidlá obsahujú zložité elektronicke systémy. Overte si s výrobcom vozidla špecifické požiadavky na používanie tohto typu prístroja pre každé jedno vozidlo. Nabíjajte v dobre vetranom priestore. NEPOUŽÍVAJTE v blízkosti horľavých kvapalín a plynov. NEDOVOLTE, aby sa svorky dotýkali navzájom alebo sa dotýkali podvozku. NEPRIPÁJAJTE svorky pomocou iného kovového predmetu. NEKRIŽUJTE napájacie káble z nabíjačky k batérii. Zabezpečte, že pozitívny náboj (+/ČERVENÝ) je pripojený k pozitívnemu a negatívny (-/ČIERNY) k negatívnemu. NETAHAJTE káble ani svorky zo svoriek batérie. NETAHAJTE ani neprenášajte nabíjačku za napájací kábel. NEVYŤAHUJTE zástrčku zo zásuvky za kábel. NEPOUŽÍVAJTE otrepané alebo poškodené káble, zástrčky alebo svorky. Akákoľvek chýbná súčiastka by mala byť okamžite opravená alebo nahradená kvalifikovaným technikom. NEPOUŽÍVAJTE nabíjačku na úlohy, na ktoré nie je určená. NEZAKRYVAJTE ani neblokujte ventilačné mriežky nabíjačky alebo ventilátor. NENABÍJAJTE naraz batérie s rozdielnou kapacitou alebo úrovňou vybitia.

(SL) NEVARNOSTI! PAZITE, SAJ AKUMULATORJI S SVINČEVO KISLINO MED OBIČAJNI DELOVANJEM AKUMULATORJA PROIZVAJAO EKSPLOZIVNE PLINE. ZATO JE ZELO POMEMBNO, DA TEMELJITO PREBERETE TA NAVODILA IN JIH UPOŠTEVATE OB VSAKI UPORABI OPREME ZA POLNJENJE.

OPOZORILO! Sodobna vozila so opremljena z obsežnimi elektronskimi sistemi. Za morebitna posebna navodila glede uporabe te vrste opreme v posameznem vozilu se obrnite na proizvajalca vozila. Polnite na dobro prezračenem območju. NE uporabljajte v bližini vnetljivih tekočin ali plinov. PAZITE, da se spunk ne dotaknete druge druge ali šasije. NE priključite spunk prek drugega kovinskega predmeta. Napajalni kablov NE povežite navzkrižno od polnilnika do akumulatorja. Poskrbite, da bo pozitivna (+/RDEČA) priključna spunka priključena na pozitivno spunko, negativna (-/ČRNA) priključna spunka pa na negativno spunko. NE vlečite kablov ali priključnih spunk s spunk akumulatorja. NE vlečite polnilnika za napajalni kabel in ga ne nosite tako, da ga držite za napajalni kabel. NE vlečite vtiča iz vtičnice za kabel. NE uporabljajte obrabljeneh ali poškodovanih kablov, vtičev ali priključnih spunk. Vse poškodovane predmete mora usposobljen tehnik takoj popraviti ali zamenjati. NE uporabljajte polnilnika za opravila, za katera ni bil zasnovan. NE zakrivajte ali ovirajte prezračevalnih loput ali ventilatorja polnilnika. NE polnite hkrati akumulatorjev drugačnih zmogljivosti ali z drugačnimi ravnmi izpraznjenosti.

(TR) TEHLİKE! DİKKATLI OLUN, KURŞUN ASİT AKÜLER, NORMAL AKÜ ÇALIŞMASI SIRASINDA PATLAYICI GAZLAR OLUŞTURUR. BU NEDENLE ŞARJ EKİPMANINI HER KULLANDIĞINIZDA BU TALİMATLARI DİKKATLİCE OKUYUP UYGULAMANIZ ÇOK ÖNEMLİDİR.

UYARI! Modern taşıtlarda kapsamlı elektronik sistemler bulunmaktadır. Her bir araçta bu tür bir ekipmanın kullanımına ilişkin özel talimatlar için taşıt üreticisi ile görüşmeniz gerekmektedir. İyi havalandırılan bir yerde şarj edin. Yanıcı sıvıların veya gazların yakınında ÇALIŞTIRMAYIN. Kelepleçleri birbirine DOKUNDURMAYIN veya şasiye dokunmalarna İZİN VERMEYİN. Kelepleçleri başka bir metal cisim kullananrak BAĞLAMAYIN. Şarj cihazından aküye giden güç kablolarını çapraz BAĞLAMAYIN. Artı kutbun (+/KIRMIZI) pozitif ve eksi kutbun (-/SİYAH) negatifie bağli olduğundan emin olun. Kablo veya kelepleçleri akü kutup başlarından ÇEKMEYİN. Şarj cihazını güç kablosundan ÇEKMEYİN veya TAŞIMAYIN. Fişi kablodan tutarak prizden ÇEKMEYİN. Aşırı yük veya hasarlı kablolar, fişleri veya kelepleçleri KULLANMAYIN. Tüm anızal parçalar yetkin bir teknisyen tarafından derhal tamir edilmedi veya değiştirilmedi. Şarj cihazını, kullanmamacına uygun olmayan işlerde KULLANMAYIN. Şarj cihazının havalandırma parçalarını veya fanını KAPATMAYIN veya ENGELLEMİYİN. Farklı kapasite veya deşarj seviyelerine sahip pilleri aynı anda ŞARJ ETMEYİN.

(HR) OPASNOSTI! IMAJTE NA UMU DA OLOVNO-KISELINSKI AKUMULATORI STVARAJU EKSPLOZIVNE PLINE U TJEKOMO NORMALNOG RADA. ZATO JE VRLO VAŽNO PAŽLJIVO PROČITATI OVE UPUTE I PRIDRŽAVATI IH SE PRILIKOM SVAKE UPOTREBE OPREME ZA PUNJENJE.

UPOZORENJE! Moderna vozila sadrže složene elektroničke sustave. Od proizvođača vozila morate zatražiti posebne upute za upotrebu ove vrste opreme u svakom vozilu. Punite u dobro prozračenom području. NEMOJTE koristiti u blizini zapaljivih tekućina ili plinova. NEMOJTE dodirivati jednu stezaljku drugom ni dopustiti da dodirnu šasiju. NEMOJTE povezivati stezaljke putem drugih metalnih predmeta. NEMOJTE unakrsno povezivati žice napajanja od punjača do akumulatora. Provjerite je li pozitivni pol (+/CRVENI) povezan s pozitivnim polom, a negativni (-/CRNI) s negativnim. NEMOJTE povlačiti kabele ili stezaljke s polova akumulatora. NEMOJTE povlačiti ni nositi punjač za kabel napajanja. NEMOJTE izvlačiti utičak iz utičnice za kabel. NEMOJTE koristiti istrošene ni oštećene kabele, utičake ni stezaljke. Svaki neispravan element mora odmah popraviti ili zamijeniti kvalificirani tehničar. NEMOJTE koristiti punjač za zadatke za koje nije predviđena. NEMOJTE prekrivati ni zaklanjati ventilacijske rešetke ili ventilator punjača. NEMOJTE istodobno puniti akumulatore različitih kapaciteta ili razina pražnjenja.



*

(RO) PERICOL! ÎNE Î CONT DE FAPTUL CĂ BATERIILE PLUMB-ACID GENEREAZĂ GAZE EXPLOZIVĂ ÎN TIMPUL FUNCȚIONĂRII NORMALE. DIN ACEST MOTIV ESTE FOARTE IMPORTANT SĂ CITI, ÎȘI SĂ URMA, Î CU ATENȚIE ACESTE INSTRUCȚIUNI DE FIECARE DATĂ CÂND UTILIZĂ Î ECHIPAMENTUL DE ÎNCĂRCARE.

AVERTISMENT! Vehiculele moderne conțin foarte multe sisteme electronice. Vă solicităm să verificați cu Producătorul vehiculului existența oricărei instrucțiuni specifice privind utilizarea acestui echipament pe fiecare vehicul. Încărcați într-o zonă bine ventilată. NU folosiți acest echipament lângă lichide sau gaze inflamabile. NU atingeți clemenele una de alta și nu permiteți să atingă șasiul. NU conectați clemenele prin intermediul altui obiect metalic. NU conectați încrucișat conectoarele de cablu de la încărcător la baterie. Asigurați-vă că pozitivul (+/ROȘU) este conectat la pozitiv iar negativul (-/NEGRU) este conectat la negativ. NU trageți cablurile sau clemenele de pe bornele bateriei. NU trageți sau transportați încărcătorul de cablul de alimentare. NU trageți ștețul din priză trăgând de cablu. NU utilizați cabluri, ștețere sau clemene uzate sau deteriorate. Orice element uzat trebuie imediat reparat sau înlocuit de către un tehnician calificat. NU utilizați încărcătorul pentru o operațiune pentru care nu a fost conceput. NU acoperiți sau obstrucționați fantele de ventilație sau ventilatorul încărcătorului. NU încărcați în același timp baterii cu capacități sau nivele de descărcare diferite.

(BG) ОПАСНОСТ! ВНИМАВАЙТЕ, ОЛОВНО-КИСЕЛИННИТЕ АКУМУЛАТОРИ ГЕНЕРИРАТ ЕКСПЛОЗИВНИ ГАЗОВЕ ПО ВРЕМЕ НА ОБИЧАЙНАТА РАБОТА НА АКУМУЛАТОРА. ПОРАДИ ТАЗИ ПРИЧИНА Е МНОГО ВАЖНО ВСЕКИ ПЪТ ВНИМАТЕЛНО ДА ЧЕТЕТЕ И СЛЕДВАТЕ ТЕЗИ ИНСТРУКЦИИ, КОГАТО ИЗПОЛЗВАТЕ ОБОРУДВАНЕТО ЗА ЗАРЕЖДАНЕ.

ПРЕДУПРЕЖДЕНИЕ! Модерните превозни средства съдържат множество електронни системи. От вас се изисква да проверите при производителя на превозното средство за всякакви конкретни инструкции относно употребата на този тип оборудване за всяко превозно средство. Да се зарежда на добре проветриво място. НЕ използвайте близо до запалими течности или газове. НЕ докосвайте щипките една с друга и не позволявайте да докосват шасито. НЕ свързвайте щипките чрез други метални предмети. НЕ свързвайте кръстосано силови кабели от зарядното към батерията. Уверете се, че положително (+/ЧЕРВЕНО) е свързано към положително и отрицателно (-/ЧЕРНО) е свързано към отрицателно. НЕ теглете кабелите или щипките от клемите на акумулатора. НЕ теглете и не носете зарядното за силови кабели. НЕ дърпайте щепсела от гнездото за кабела. НЕ използвайте износени или повредени кабели, щепсели или щипки. Всеки повреден елемент трябва да бъде веднага поправен или подменен от квалифициран техник. НЕ използвайте зарядното за задачи, за които не е предназначено. НЕ покривайте или препречвайте вентилационните жалюзи на зарядното или вентилатора. НЕ зареждайте едновременно акумулатори с различен капацитет или нива на разреждане.

(EST) OHT! PANGE TÄHELE, ET PLIIAKUD TOODAVAD HARILIKU TÕÕ KÄIGUS PLAHVATUSOHTLIKKE GAASE. SEEPÄRAST ON VÄGA OLULINE KÄESOLEVAD JUHISED TÄHELEPANELIKULT LÄBI LUGEDA JA NEID IGA KORD LAADIMISSEADET KASUTADE JÄRGIDA.

OHJATUS! Modernsetel sõidukitel on keelustatud elektrisüsteemid. Peate küsima sõiduki tootjalt konkreetseid juhiseid seda tüüpi seadme kasutamise kohta iga sõiduki puhul. Laadige hästi ventileeritud kohas. ÄRGE kasutage seadet kergsüttivate vedelike või gaaside lähedal. ÄRGE laske klambritel omavahel iga kerega kokku puutuda. ÄRGE ühendage klambreid muude metalliesemete kaudu. ÄRGE ühendage toitejuhtmeid laadija ja aku vahel risti. Veenduge, et positiivne juhe (+/PUNANE) oleks ühendatud positiivse klammiga ja negatiivne juhe (-/MUST) oleks ühendatud negatiivse klammiga. ÄRGE tõmmake kaableid või klambreid akuklemmidele maha. ÄRGE tõmmake iga kande laadijat toitejuhtmest hoides. ÄRGE tõmmake pistikut pistikupesast välja juhtmest hoides. ÄRGE kasutage kulunud või kahjustatud juhtmeid, pistikuid iga klambreid. Kõik defektseid osad tuleb lasta pädevatel tehnikudel kohe parandada või asendada. ÄRGE kasutage laadijaid otstarbeks, milleks see pole ette nähtud. ÄRGE katke kinni iga blokeerige laadija ventilatsioonivast või ventilaatorit. ÄRGE laadige samal ajal eri mahutavusega või eri tasemeni tühjenenud akusid.

(LT) PAVOJUS! BŪKITE ATSARGŪS, ŠVINO RŪGŠTINIŲ AKUMULIATORIAI ĮPRASTO EKSPLOATAVIMO METU GENERUOJA SPROGIŠIAS DUJAS. DĖL ŠIOS PRIEŽASTIES, KASKART NAUDOJANT ĮKROVINĮ ĮRANGĄ, LABAI SVARBU ATDĪŽIAI PERSKAITYTI IR LAIKYTI ŠIOS INSTRUKCIJOS NURODYMUJŲ.

ĮSPĖJIMAS! Šiuolaikinės transporto priemonės įrengtos sudėtingos elektroninės sistemos. Kiekvieno atveju, dėl konkrečios tokio tipo įrangos naudojimo instrukcijos turite susisiekti su transporto priemonės gamintoju. Įkraukite gerai vėdinamoje vietoje. NENAUDOKITE šalia degių skysčių ar dujų. NESULIESKITE gnybtų ir saugokite nuo kontakto su važiuokle. NEJUNKITE gnybtų prie kitų metalinių daiktų. NEJUNKITE laidų kryžmai iš įkroviklio į akumuliatorių. Įsitinkinkite, kad teigiama poliūs (+/RAUDONAS) yra prijungtas prie teigiamo poliaus, o neigiamas (-/JUODAS) – prie neigiamo. NETRAUKITE laido ar gnybtų nuo akumuliatoriaus terminalo. NETRAUKITE ar neneškite įkroviklio laikydami už maitinimo laido. NETRAUKITE kištuko iš lizdo traukdami už laido. NENAUDOKITE susidėvėjusių ar pažeistų laidų, kištukų ar gnybtų. Sugedusias dalis nedelsiant sutvarkykite arba duokite jas pakeisti kvalifikuotam technikui. NENAUDOKITE įkroviklio ne pagal paskirtį. NEUŽDENKITE ar neužstatykite įkroviklio vėdinimo angų ar ventiliatoriaus. Vienu metu NEKRAUKITE skirtingo galingumo ar įkrovos lygio akumuliatorių.

(LV) BĪSTĀMI! NĒMIET VĒRĀ: SVINA-SKĀBĒS AKUMULĀTORI STĀNDARTĀ DARBĪBAS LAIKĀ RĀDA EKSPLOZĪVAS GĀZES. ŠĪ IEMESLA DĒĻ IR ĻŪTI SVĀRĪGI RŪPĪGI IZLASĪT ŠĪS INSTRUKCIJAS UN IEVĒROT TĀS KĀTRU REIZI, KĀD LIETOJĀT UZLĀDES APRĪKOJUMU.

BRĪDINĀJUMS! Modernajos transportlīdzekļos ir dažādas elektroniskas sistēmas. Jums ir jāpārbauda, vai transportlīdzekļa ražotājs ir sniedzis kādus īpašus norādījumus par šāda veida aprīkojuma lietošanu konkrētā transportlīdzeklī. Uzlāde jāveic vietā ar labu ventilāciju. NEDRĪKST lietot viegli uzliesmojošu šķidrumu vai gāzu tuvumā. NEDRĪKST pieļaut spaiļu saskāri savā starpā vai ar šasiņu. NEDRĪKST spaiļes savā starpā savienot, izmantojot citu metāla priekšmetu. NEDRĪKST lādētāja un akumulatora strāvas vadus savienot krusteniski. Pārliedzinieties, vai pozitīvā (+/SARKANA) spaiļe ir savienota ar pozitīvo polu, bet negatīvā (-/MELNA) — ar negatīvo polu. NEDRĪKST viļkt kabelus vai spaiļes no akumulatora termināļiem. NEDRĪKST viļkt vai nest lādētāju aiz strāvas kabeļa. NEDRĪKST spraudni no kontaktligzdas atvienot, velkot aiz kabeļa. NEDRĪKST izmantot nolietotas vai bojātas kabeļus, spraudņus vai spaiļes. Visi bojātjie piederumi ir nekavējoties jāremontē vai jānomaina; to drīkst veikt kvalificēts tehniķis. NEDRĪKST aplāvēt izmantot uzdevumiem, kuriem tas nav paredzēts. NEDRĪKST atklāt vai nosprostot lādētāja ventilācijas atveres vai ventilatoru. NEDRĪKST vienlaikus uzlādēt akumulatorus ar atšķirīgu ietilpību vai uzlādes līmeni.

(SRB) OPASNOST! BUDITE OPREZNI, OLOVNI AKUMULATORI GENERIŠU EKSPLOZIVNE GASOVE TOKOM NORMALNOG RADA. IZ TOG RAZLOGA, VEOMA JE VAŽNO DA PAŽLJIVO PROČITATE I PRATITE OVA UPUTSTVA, SVAKI PUT KADA KORISTITE OPREMU ZA PU-NJENJE.

UPOZORENJE! Moderna vozila sadrže opsežne elektronske sisteme. Potrebno je da sa proizvođačem vozila proverite sva specifična uputstva u vezi sa korišćenjem ove vrste opreme na svakom vozilu. Punite u prostoru sa dobrom ventilacijom. NE rukujte u blizini zapaljivih tečnosti ili gasova. NE spajajte kleme i ne dopustite da dodiruju šasiju. NE povuzajte kleme pomoću drugog metalnog predmeta. NE ukrštajte kablove za napajanje od punjača do akumulatora. Vodite računa da pozitivni (+/CRVENI) bude povezan sa pozitivnim, a negativan (-/CRNI) sa negativnim. NE vucite kablove ili kleme iz terminala akumulatora. NE vucite i ne nosite punjač za kabl za napajanje. NE vucite utikač iz utičnice za kabl. NE koristite pohabane ili oštećene kablove, utikače niti kleme. Svaki neispravan deo treba odmah da popravi ili zameni kvalifikovani tehničar. NE koristite punjač za zadatke za koji nije dizajniran. NE prekrivajte i ne blokirajte ventilacione rešetke ili ventilator punjača. NE punite istovremeno akumulatore različitih kapaciteta ili nivoa ispražnjenosti.



(B) This appliance is not intended for use by persons (including children) with reduced physical, sensory or mental capabilities, or lack of experience and knowledge, unless they have been given supervision or instruction concerning use of the appliance by a person responsible for their safety. Children should be supervised to ensure that they do not play with the appliance. For indoor use only. Charging only rechargeable Batteries. Disconnect the supply before making or breaking the connections to the battery. **WARNING:** Explosive gases. Prevent flames and sparks. **WARNING:** Use of unauthorized parts or failure to follow maintenance Instructions may create a risk of electric shock or injury. Store the manual in a safe place.

(D) Dieses Gerät darf nicht von Personen (inkl. Kindern) mit eingeschränkten körperlichen, sensorischen oder geistigen Fähigkeiten, oder mit fehlender Erfahrung und fehlendem Wissen verwendet werden, außer sie werden von einer Person beaufsichtigt, die für ihre Sicherheit verantwortlich ist oder haben von dieser Anweisungen zum Gebrauch des Gerätes erhalten. Kinder sollten beaufsichtigt werden, um sicherzustellen, dass sie nicht mit dem Gerät spielen. Nur zur Verwendung in geschlossenen Räumen. Nur Akku-Batterien aufladen. Unterbrechen Sie die Stromzufuhr, bevor Sie die Verbindungen zur Batterie herstellen oder lösen. **WARNUNG:** Explosive Gase. Vermeiden Sie Flammen und Funken. **WARNUNG:** Die Verwendung von nicht zugelassenen Teilen oder die Nichtbeachtung der Wartungsanweisungen kann zu Stromschlägen oder Verletzungen führen. Bewahren Sie die Anleitung sicher auf.

(E) Cet appareil n'est pas conçu pour être utilisé par des personnes (y compris des enfants) ayant des capacités physiques, sensorielles ou mentales altérées, à moins qu'une personne responsable de leur sécurité les supervise ou leur ait donné des instructions concernant l'utilisation de l'équipement. Surveillez les enfants afin de vous assurer qu'ils ne jouent pas avec l'équipement. Pour une utilisation en intérieur uniquement. Charge uniquement les batteries rechargeables. Débranchez le cordon d'alimentation avant de connecter ou de déconnecter la batterie. **AVERTISSEMENT :** Gaz explosifs. Éviter des flammes et des étincelles. **AVERTISSEMENT :** Risque de choc électrique ou de blessure si vous utilisez des pièces non autorisées ou si vous ne suivez pas les instructions de maintenance. Conservez le manuel dans un endroit sûr.

(I) Questo apparecchio non è destinato all'uso da parte di persone (compresi i bambini) con ridotte capacità fisiche, sensoriali o mentali, o da persona senza esperienza in materia, a meno che non siano state date loro istruzioni sull'uso dell'apparecchio o siano sotto la supervisione di una persona responsabile della loro sicurezza. I bambini devono essere supervisionati per assicurarsi che non giochino con l'apparecchio. Adatto esclusivamente per interni. Solo per batterie ricaricabili. Disconnettere l'alimentazione prima di connettersi o disconnettersi alla batteria. **AVVERTENZA:** Gas esplosivi. Evitare fiamme e scintille. **AVVERTENZA:** L'uso da parte di persone non autorizzate o la mancata osservanza delle istruzioni di manutenzione può creare un rischio di scosse elettriche o lesioni gravi. Conservare il manuale in un luogo sicuro.

(E) Este dispositivo no está destinado a ser utilizado por personas (incl. niños) con capacidad física, sensorial o mental reducida, o que carezcan de experiencia y conocimientos, a no ser que una persona responsable de su seguridad les haya supervisado o instruido en el uso del dispositivo. Los niños deben ser supervisados para asegurarse de que no jueguen con el dispositivo. Solo para uso en interiores. Para cargar solamente de baterías recargables. Desconectar del suministro eléctrico antes de unir o separar las conexiones a la batería. **ADVERTENCIA:** Gases explosivos. Evite llamas o chispas. **ADVERTENCIA:** El uso de piezas no autorizadas o la no observación de las instrucciones de mantenimiento puede provocar descargas eléctricas o lesiones. Guarde el manual en un lugar seguro.

(P) Este aparelho não se destina a ser utilizado por pessoas (incluindo crianças) com capacidades físicas, sensoriais ou mentais reduzidas, ou com falta de experiência e conhecimentos, a menos que tenham recebido supervisão ou instruções relativas à utilização do aparelho por uma pessoa responsável pela sua segurança. Crianças devem ser supervisionadas para garantir que não brinquem com o aparelho. Apenas para uso interior. Apenas para baterias recarregáveis. Desligue a alimentação antes de estabelecer ou interromper as ligações à bateria. **AVISO:** Gases explosivos. Evite chamas e faíscas. **AVISO:** A utilização de peças não autorizadas ou o não cumprimento das instruções de manutenção pode criar um risco de choque elétrico ou ferimentos. Guarde o manual num lugar seguro.

(B) Αυτή η συσκευή δεν προορίζεται για χρήση από άτομα (καθώς και παιδιά) με μειωμένη σωματική, αισθητηριακή ή πνευματική ικανότητα, ή χωρίς σχετική εμπειρία και γνώση, εκτός εάν επιτηρούνται ή καθοδηγούνται σχετικά με τη χρήση της συσκευής από άτομο που φέρει ευθύνη για την ασφάλειά τους. Τα παιδιά θα πρέπει να επιτηρούνται ώστε να διασφαλιστεί ότι δεν παίζουν με τη συσκευή. Για χρήση μόνο σε εσωτερικούς χώρους. Φόρτιση μόνο εναποφορτιζόμενων μπαταριών. Αποσυνδέστε την παροχή πριν πραγματοποιήσετε ή διακόψετε τις συνδέσεις με την μπαταρία. **ΠΡΟΕΙΔΟΠΟΙΗΣΗ:** Εκρηκτική αέρια. Να αποφεύγονται οι φλόγες και οι σπινθήρες. **ΠΡΟΕΙΔΟΠΟΙΗΣΗ:** Η χρήση μη εξουσιοδοτημένων εξαρτημάτων ή η μη τήρηση των οδηγιών συντήρησης είναι πιθανό να δημιουργήσει κίνδυνο ηλεκτροπληξίας ή τραυματισμού. Φυλάξτε το χειρίδιο σε ασφαλές μέρος.

(NL) Dit apparaat is niet bedoeld om te worden gebruikt door personen (inclusief kinderen) met verminderde fysieke, zintuiglijke of mentale vermogens of een gebrek aan ervaring en kennis, tenzij toezicht op hen wordt gehouden door of zij instructies over gebruik van het apparaat hebben ontvangen van een persoon die verantwoordelijk is voor hun veiligheid. Er moet toezicht worden gehouden op kinderen zodat zij niet met het apparaat spelen. Uitsluitend voor gebruik binnenshuis. Alleen geschikt voor het laden van oplaadbare batterijen. Koppel de stroomvoorziening los voordat de verbinding met de batterij wordt gemaakt of verbroken. **WAARSCHUWING:** Explosieve gassen. Voorkom vlammen en vonken. **WAARSCHUWING:** Het gebruik van niet-geautoriseerde onderdelen of het niet opvolgen van de onderhoudsinstructies kan leiden tot een risico op elektrische schokken of letsel. Bewaar de handleiding op een veilige plek.

(S) Den här apparaten är inte avsedd att användas av personer (inklusive barn) med nedsatt fysisk, sensorisk eller mental förmåga, eller brist på erfarenhet och kunskap, såvida det inte sker under uppsyn eller de har fått instruktioner om användning av apparaten av en person som ansvarar för deras säkerhet. Barn bör övervakas för att säkerställa att de inte leker med apparaten. Endast för inomhusbruk. Uppladningsbara batterier, för laddning endast. Frånkoppla strömförsörjningen innan du kopplar i eller ur batteriet. **VARNING:** Explosiva gaser. Förhindra lågor och gnister. **VARNING:** Det innebär risk för elstöt och personskador om obehöriga delar används eller om underhållsanvisningarna inte följs. Förvara manualen på ett säkert ställe.

(FIN) Tätä laitetta ei ole tarkoitettu henkilöille (lapsen mukaan lukien), joiden fyysinen, aistinvarainen tai henkinen kyky on rajallinen tai joilla ei ole riittävästi kokemusta eikä tietämystä, ellei heitä valvo tai avusta laitteen käytössä henkilö, joka on vastuussa heidän turvallisuudestaan. Lapsia on valvottava sen varmistamiseksi, että he eivät leiki laitteella. Vain sisäkäyttöön. Vain ladattavien akkujen lataamiseen. Irrota virransyöttö ennen kuin yhdistät tai katkaiset akun liitäntöjä. **VAROITUS:** Räjähäviä kaasuja. Estä leikit ja kipinät. **VAROITUS:** Hyväksymättömien osien käyttö tai huolto-ohjeiden noudattamatta jättäminen voi aiheuttaa sähköiskun tai loukkaantumisen vaaran. Säilytä opas turvallisuuspaikassa.

(N) Dette apparatet er ikke beregnet for bruk av personer (inkludert barn) med reduserte fysiske, sensoriske eller mentale evner, eller som mangler erfaring og kunnskap, med mindre de har blitt opplært eller fått instruksjoner om bruk av apparatet av en person som er ansvarlig for sikkerheten. Barn bør ha tilsyn for å sikre at de ikke leker med apparatet. Kun til innendørs bruk. Lader kun oppladbare batterier. Koble fra forsyningen før du kobler til eller fra til batteriet. **ADVARSEL:** Eksplosive gasser. Ungud flammer og gnister. **ADVARSEL:** Bruk av uautoriserede deler eller manglende overholdelse av vedlikeholdsinstruksjoner kan medføre fare for elektrisk støt eller personskade. Lagre bruksveiledningen på et trygt sted.

(DK) Apparatet er ikke beregnet til at blive brugt af personer (herunder børn), hvis fysiske, sensoriske eller mentale evner er svækkede, eller af personer uden relevant erfaring eller viden, medmindre de er under opsyn eller har modtaget instruktioner i brugen af apparatet af en person, der er ansvarlig for deres sikkerhed. Børn skal holdes under opsyn for at sikre, at de ikke leger med apparatet. Kun til indendørs brug. Kun opladning af genopladelige batterier. Afbryd strømforsyningen, før du tilsluter eller afbryder forbindelserne til batteriet. **ADVARSEL:** Eksplosive gasser. Undgå flammer og gnister. **ADVARSEL:** Brug af uautoriserede dele eller manglende overholdelse af vedligeholdelsesvejledningen kan medføre risiko for elektrisk støt eller personskade. Opbevar manualen på et sikkert sted.



Ⓒ Toto zařízení není určeno k použití osobami (včetně dětí) se sníženými fyzickými, smyslovými nebo mentálními schopnostmi nebo nedostatkem zkušeností a znalostí, pokud nejsou pod dohledem nebo vedením osobou odpovědnou za jejich bezpečnost. Děti by měly být pod dohledem, aby bylo zajištěno, že si se zařízením nebudou hrát. Pouze pro použití v interiéru. Nabíjení pouze dobíjecích baterií. Před provedením nebo přerušením připojení k baterii odpojte napájení. VAROVÁNÍ: Výbušné plyny. Zabraňte vzniku plamenné a jisker. VAROVÁNÍ: Použití neautorizovaných dílů nebo nedodržení pokynů pro údržbu může způsobit riziko úrazu elektrickým proudem nebo zranění. Uložte manuál na bezpečném místě.

Ⓓ Ez a készülék korlátozott fizikai, érzékszervi vagy értelmi képességű, valamint kellő tapasztalatokkal nem rendelkező személyek (például gyermekek) által csak felügyelet mellett használható, vagy akkor, ha a biztonságukért felelős személytől utasításot kaptak a készülék használatával kapcsolatban. Úgyeljen arra, hogy gyermekek ne játszhassanak a készülékkel. Csak beltéri használatra alkalmas. Csak újratölthető akkumulátorok töltésével próbálkozzon. Válassza le a tápellátást, mielőtt csatlakoztatná vagy leválasztaná az akkumulátort. FIGYELMEZTETÉS: Robbanásveszélyes gázok keletkezhetnek. Kerülje a nyílt lángokat és a szikrákat. FIGYELMEZTETÉS: A nem jóváhagyott alkatrészek használata vagy az utasítások figyelmen kívül hagyása elektromos áramütés vagy személyi sérülések veszélyét hordozza magával. Őrizze meg a kézikönyvet.

Ⓔ Urządzenie to nie jest przeznaczone do użytku przez osoby (w tym dzieci) o ograniczonych zdolnościach fizycznych, sensorycznych lub umysłowych, niedoświadczone bądź nieposiadające odpowiedniej wiedzy, z wyjątkiem sytuacji, w której ww. osoby są nadzorowane lub poinstruowane w zakresie obsługi urządzenia przez osobę odpowiedzialną za ich bezpieczeństwo. Wskazany jest nadzór nad dziećmi w celu zapewnienia, że nie bawią się one urządzeniem. Tylko do użytku w pomieszczeniach. Ładowanie tylko akkumulatorów. Akumulatori wkładają i wyjmować tylko po odłączeniu ładowarki od zasilania. OSTRZEŻENIE: Gazy wybuchowe. Chronić przed płomieniami i iskrami. OSTRZEŻENIE: Stosowanie nieautoryzowanych części lub nieprzestrzeganie instrukcji dotyczących konserwacji może stwarzać ryzyko porażenia prądem elektrycznym lub obrażeń ciała. Instrukcje obsługi przechowywać w bezpiecznym miejscu.

Ⓕ Toto zariadenie nie je určené na používanie osobami (vrátane detí) so zníženými fyzickými, zmyslovými alebo duševnými schopnosťami alebo nedostatkom skúseností a znalostí, pokiaľ nie sú pod dohľadom alebo neboli poučené o používaní zariadenia osobou zodpovednou za ich bezpečnosť. Deti by mali byť pod dozom, aby sa zaistilo, že sa so zariadením nehrajú. Len na použitie vnútri. Nabíjanie výlučne dobíjateľnými batériami. Odpojte napájanie predtým, než pripojíte alebo odpojíte batériu. VAROVANIE: Výbušné plyny. Zabraňte plamennou a iskrám. VAROVANIE: Používanie nepovolených dielov alebo nedodržanie pokynov na údržbu môže spôsobiť riziko zásahu elektrickým prúdom alebo poranenia. Manuál uchovajte na bezpečnom mieste.

ⒼⒾ Te naprave ne smejo uporabljati osebe (vključno z otroki) z zmanjšanimi telesnimi, zaznavnimi ali umskimi sposobnostmi ali osebe brez izkušenj in znanja, razen če te osebe nadzoruje oseba, ki je odgovorna za njihovo varnost oziroma jim je te oseba posredovala navodila o uporabi naprave. Otroke je treba nadzirati, da se z napravo ne bodo igrali. Samo za notranjo uporabo. Polnite samo akumulatorje za ponovno polnjenje. Pred priklopljanjem ali odklopljanjem priključkov na akumulatorju izključite napajanje. OPOZORILO: Eksplozivni plini. Preprečite plamene in iskre. OPOZORILO: Uporaba neoriginalnih nadomestnih delov ali neupoštevanje navodil za vzdrževanje lahko povzroči tveganje za električni udar ali poškodbo. Priročnik shranite na varnem mestu.

Ⓙ Bu cihaz, güvenliklerinden sorumlu bir kişi tarafından cihazın kullanımıyla ilgili denetim ve talimat sağlanmadıkça fiziksel, duygusal veya zihinsel yetenekleri kısıtlı veya bilgi ve deneyim eksikliği olan kişiler (çocuklar dahil) tarafından kullanılmamalıdır. Cihaz ile oynama/dokunmaları emin olmak için çocuklar gözetime altında tutulmalıdır. Yalnızca çz mekanlarında kullanıma yönelikdir. Yalnızca şarj edilebilir akülerle şarj edilebilir. Akü ile bağlantı kurmadan veya bağlantıyı kesmeden önce beslemeim bağlantısını kesin. UYARI: Patlayıcı gazlar. Ateşlenmeyi ve kıvılcımları önleyin. UYARI: Yetkisiz parçaların kullanımı veya bakım talimatlarını izlenememesi, elektrik çarpması veya yaralanma riski meydana getirebilir. Klavuzu güvenli bir yerde saklayın.

ⒽⒾ Uredaj ne smiju uporabljati osebe (uključujući djecu) smanjenih fizičkih, osjetilnih ili mentalnih sposobnosti ni one bez iskustva i znanja ako nisu pod nadzorom ili ako nisu dobile upute za upotrebu uređaja od osobe koja je odgovorna za njihovu sigurnost. Djeca moraju biti pod nadzorom da se ne bi igrala s uređajem. Samo za upotrebu u zatvorenom prostoru. Puni samo punjive baterije. Isključite izvor napajanja prije uspostave ili prekida veze s baterijom. UPOZORENJE: eksplozivni plinovi. Sprečite plamen i iskre. UPOZORENJE: korištenje neodobrenih dijelova i nepridržavanje uputa za održavanje može uzrokovati rizik od električnog udara ili ozljede. Pohranite priručnik na sigurnom mjestu.

ⒽⒿ Acest aparat nu poate fi folosit de persoane (inclusiv copii) cu capacități fizice, senzoriale sau mintale reduse sau care nu au experiență și cunoștințe, cu excepția cazului în care aceștea sunt supravegheate sau sunt instruite pentru utilizarea aparatului, de către o persoană responsabilă pentru siguranța lor. Copiii trebuie supravegheați pentru a evita ca aceștia să se joace cu aparatul. Doar pentru utilizare la interior. Încărcare doar cu baterii reincărcabile. Deconectați alimentarea înainte de a conecta sau deconecta bateria. AVERTISMENT: Gaze explozive. Evitați făcările și scântelei. AVERTISMENT: Utilizarea de piese neautorizate sau nerespectarea instrucțiunilor de întreținere poate crea un risc de șoc electric sau vătămare. Păstrați manualul într-un loc sigur.

ⒼⓈ Този уред не е предназначен за употреба от лица (включително деца) с намалени физически, сетивни или умствени възможности, или с липса на опит и знания, освен ако не са под надзор или инструктирани относно използването на уреда от лица, отговорно за тяхната безопасност. Децата трябва да бъдат под наблюдение, за да се гарантира, че не играят с уреда. Само за употреба на закрито. Зареждайте само акумулатори. Разкачете захранването, преди да правите или прекъсвате връзките към акумулатора. ПРЕДУПРЕЖДЕНИЕ: Експлозивни газове. Не допускайте появата на пламък и искри. ПРЕДУПРЕЖДЕНИЕ: Използването на неодобрени части или неспазването на инструкциите за поддръжка може да създадат риск от електрически удар или нараняване. Съхранявайте ръководството на сигурно място.

ⒼⓉ See seade pole mõeldud kasutamiseks piiratud füüsiliste, sensoorsete või vaimsete võimetega isikutele (sh lapsed) ning ilma vastavate teadmiste ja kogemusteta isikutele, v.a juhu, kui nad teavad seda järelevalve all või kui neid on seadme ohutu kasutamise põhimõtte osas juhendanud nende ohutuse eest vastutav isik. Tuleb jälgida, et lapsed ei mängiks seadmega. Ainult sisetingimustes kasutamiseks. Laeb ainult laetavaid akuid. Enne aku ühendamist või lahutamist lahutage toide. HOIATUS! Plahvatusohtlikud gaasid. Vältida leeki ja sädeid. HOIATUS! Sobimatute osade kasutamine ja hoolidusjuhiste eiramine võib põhjustada elektrilöögi või keemilistagust. Hoidke juhendit kindlas kohas.

ⒼⓉ Šis prietaislas nėra skirtas asmenims (įskaitant vaikus), kurių fiziiniai, jutiminiai ar psichiniai gebėjimai yra riboti arba kuriems trūksta patirties ir žinių, nebent už jų saugumą atsakingas asmuo juos prižiūri ar išmoko naudoti prietaisą. Vaikus reikia stebėti ir neleisti jiems žaisti su prietaisu. Naudoti tik viduje. Įkrauna tik įkraunamas baterijas. Prieš įvedant ar ištraukiant bateriją, prietaisą reikia išjungti iš elektros lizdo. ĮSPĖJIMAS: Sprogiosios dujos. Saugiai nuo liepsnos ir kibirkščių. ĮSPĖJIMAS: Naudojant neleistinas dalis arba nesilaikant techninės priežiūros instrukcijos gali kilti elektros smūgio ar sužalojimo pavojus. Instrukciją laikykite saugioje vietoje.

ⒼⓈ Šo iekārtu nav paredzēts lietot personām (tostarp bērniem) ar ierobežotām fiziskām, sensorām vai garīgām spējām vai pieredzes un zināšanu trūkumu, izņemot gadījumus, kad šīs personas tiek uzraudzītas vai saņem norādījumus par iekārtas lietošanu no personas, kas atbild par viņu drošību. Bērni ir jāuzrauga, lai nepieļautu rotaļāšanos ar iekārtu. Izmantot tikai telpās. Uzlādē tikai uzlādējamus akumulatorus. Pirms veikt vai pārtraukt savienojumu ar akumulatoru, atvienojiet atvēršanas padevi. BRĪDINĀJUMS: sprādzienbīstamas gāzes. Novērst liesmas un dzirksteles. BRĪDINĀJUMS: Neatļauj detaļu izmantošana vai apkopnes instrukciju neievērošana var radīt elektriskās strāvas trieciena vai traumū risku. Turiet rokasgrāmatu drošā vietā.

ⒼⒼⒾ Uvaj uređaj nije namenjen osobama (uključujući decu) sa smanjenim fizičkim, senzornim ili mentalnim sposobnostima, ili nedostatkom iskustva i znanja, osim u slučaju da im je pružen nadzor ili instrukcija u vezi sa upotrebom uređaja od strane osobe koja je odgovorna za njihovu bezbednost. Decu treba nadgledati kako bi ih sprečili da se igraju uređajem. Samo za korišćenje u zatvorenom prostoru. Samo za punjive akumulator. Isključite napajanje pre uspostavljanja ili prekidanja veza sa akumulatorom. UPOZORENJE: Eksplozivni gasovi. Sprečite pojavu plamena i varnica. UPOZORENJE: Korišćenje neodobrenih delova ili nepoštovanje uputstava mogu dovesti do električnog udara ili povreda. Čuvajte priručnik na bezbednom mestu.

POWERinvert PRO | Modified Sine Wave Inverter



Ⓢ Do not use in extreme heat. Ⓢ Nicht bei extremer Hitze verwenden. Ⓢ Ne pas utiliser en cas de fortes chaleurs. Ⓢ Non utilizzare in condizioni di caldo estremo. Ⓢ No utilizar con calor extremo. Ⓢ Não utilize em calor extremo. Ⓢ Μην χρησιμοποιείτε σε υπερβολική ζέση. Ⓢ Niet gebruiken in extreme hitte. Ⓢ Använd inte i extrem värme. Ⓢ Ei saa käyttää erittäin kuumassa. Ⓢ Må ikke brukes i ekstrem varme. Ⓢ Må ikke anvendes i ekstrem varme. Ⓢ Nepoužívejte v extrémním horku. Ⓢ Ne használja szélsőségesen magas hőmérsékleten. Ⓢ Nie korzystać przy bardzo wysokiej temperaturze. Ⓢ Nepoužívejte v extrémnom teple. Ⓢ Ne uporabljajte v zelo vročih pogojih. Ⓢ Aşın sıcak ortamlarda kullanmayın. Ⓢ Nemojte koristiti na ekstremno visokim temperaturama. Ⓢ A nu se utiliza în condiții de temperaturi extrem de mari. Ⓢ Да не се използва при прекалено високи температури. Ⓢ Ärge kasutage tugeva kuumusega keskkonnas. Ⓢ Nenaudokite dideliame karštyje. Ⓢ Nelietot pārmērīgā karstumā. Ⓢ Ne koristite u uslovima prekomerne toplote.



Ⓢ Do not use in extreme cold. Ⓢ Nicht bei extremer Kälte verwenden. Ⓢ Ne pas utiliser en cas de froid extrême. Ⓢ Non utilizzare in condizioni di freddo estremo. Ⓢ No utilizar con frío extremo. Ⓢ Não utilize em frio extremo. Ⓢ Μην χρησιμοποιείτε σε υπερβολικό κρύο. Ⓢ Niet gebruiken in extreme kou. Ⓢ Använd inte i extrem kyla. Ⓢ Ei saa käyttää erittäin kylmässä. Ⓢ Må ikke brukes i ekstrem kulde. Ⓢ Må ikke anvendes i ekstrem kulde. Ⓢ Nepoužívejte v extrémním chladu. Ⓢ Ne használja szélsőségesen alacsony hőmérsékleten. Ⓢ Nie korzystać przy bardzo niskiej temperaturze. Ⓢ Nepoužívejte v extrémnom chlade. Ⓢ Ne uporabljajte v zelo hladnih pogojih. Ⓢ Aşın soğuk ortamlarda kullanmayın. Ⓢ Nemojte koristiti na ekstremno niskim temperaturama. Ⓢ A nu se utiliza în condiții de temperaturi extrem de mici. Ⓢ Да не се използва при прекалено ниски температури. Ⓢ Ärge kasutage väga külmas keskkonnas. Ⓢ Nenaudokite dideliame šaltyje. Ⓢ Nelietot pārmērīgā aukstumā. Ⓢ Ne koristite u uslovima prekomerne hladnoće.



Ⓢ No drinks/liquids. Ⓢ Kontakt mit Getränken/Flüssigkeiten vermeiden. Ⓢ Boissons/liquides interdits. Ⓢ Non bagnare/immergere. Ⓢ No bebidas ni líquidos. Ⓢ Evite bebidas/líquidos. Ⓢ Απαγορεύονται τα ποτά/τρόφιμα. Ⓢ Geen dranken/vloeistoffen. Ⓢ Inga drycker/vätskor. Ⓢ Ei juomia/nesteitä. Ⓢ Ingen drikke/væsker i nærheten. Ⓢ Ingen drikkevarer/væsker. Ⓢ Žádné nápoje ani tekutiny. Ⓢ Ne fogyasszon a közelében italokat és ne tartson folyadékokat. Ⓢ W trakcie stosowania nie spożywać płynów. Ⓢ Nepoužívejte žádné nápoje/tekutiny. Ⓢ Brez pijač/tekočin. Ⓢ İçecekler/sıvılar yasaktır. Ⓢ Nema pića/tekućina. Ⓢ A se feri de lichide. Ⓢ Без напитков/течности. Ⓢ Vältige jooke/vedelikke. Ⓢ Jokį gėrimų / skysčių. Ⓢ Nelietot dzērienus/šķidrums. Ⓢ Zabranjeno konzumiranje pića/tečnosti.



Ⓢ No smoking/vaping. Ⓢ Nicht rauchen/dampfen. Ⓢ Ne pas fumer/vapoter. Ⓢ Non fumare/svapare. Ⓢ No fumar cigarrillos convencionales/electrónicos. Ⓢ Não fume cigarros normais ou eletrônicos. Ⓢ Απαγορεύεται το κάπνισμα/άτμισμα. Ⓢ Niet roken/vapen. Ⓢ Ingen rökning/vaping. Ⓢ Ei tupakointia/sähkötupakointia. Ⓢ Ingen røyking/vaping. Ⓢ Ingen rygning/e-cigaretter. Ⓢ Nekuřte/nepoužívejte elektronickou cigaretu. Ⓢ Ne dohánjovozon, ne használnjon elektronikus cigarettát sem. Ⓢ Nie palić papierosów ani e-papierosów. Ⓢ Zákaz fajčiť/vapovať. Ⓢ Prepovedano kajenje/vejanje. Ⓢ Sigara/elektrikli sigara içilmez. Ⓢ Zabranjeno pušenje cigareta/e-cigareta. Ⓢ Nu fumați și nu vapăți. Ⓢ Тополуношенето/пушенето на електронни цигари е забранено. Ⓢ Suitsetamine/veipimine keelatud. Ⓢ Šalvia draudžiama rūkyti paprastas ar elektronesis cigaretes. Ⓢ Nesmēkēt/nesmēkēt elektronisko cigareti. Ⓢ Zabranjeno je pušenje cigareta/elektroniskih cigareta.



Ⓢ Keep away from children. Ⓢ Von Kindern fernhalten. Ⓢ Tenir à l'écart des enfants. Ⓢ Tenere lontano dai bambini. Ⓢ Mantener fuera del alcance de los niños. Ⓢ Mantenha longe das crianças. Ⓢ Φυλάξτε μακριά από παιδιά. Ⓢ Buiten gebruik van kinderen houden. Ⓢ Håll borta från barn. Ⓢ Säilytä lasten ulottumattomissa. Ⓢ Opribeavres utliggjengelig for barn. Ⓢ Opbevares utliggjengelig for barn. Ⓢ Uchovávejte mimo dosah dětí. Ⓢ Gyermekektől távol tartandó. Ⓢ Trzymać z dala od dzieci. Ⓢ Uchovávejte mimo dosahu detí. Ⓢ Hranite na mestu, nedosegljivo otrokom. Ⓢ Çocuklardan uzak tutun. Ⓢ Držite podalje od djece. Ⓢ A nu se lăsa la îndemâna copiilor. Ⓢ Да не пази далеч од доцера на деца. Ⓢ Hoidke eemale laste käeulatusest. Ⓢ Laikykite vaikams nepasiekiamoje vietoje. Ⓢ Glabāt bērniem nepieejamā vietā. Ⓢ Držite dalje od dece.



Ⓢ Do not drop. Ⓢ Nicht fallen lassen. Ⓢ Ne pas laisser tomber. Ⓢ Non far cadere. Ⓢ No dejar caer. Ⓢ Não deixe cair. Ⓢ Αποφύγετε τις πτώσεις. Ⓢ Laat niet vallen. Ⓢ Tappa inte. Ⓢ Älä pudota. Ⓢ Ikke mist i bakken. Ⓢ Må ikke tabes. Ⓢ Nesmí spadnout z výšky. Ⓢ Ne ejtse le. Ⓢ Nie upuszczać. Ⓢ Nenechajte spadnúť. Ⓢ Pazite, da ne pade. Ⓢ Düşürmeyin. Ⓢ Nemojte ispuštati. Ⓢ A nu se scăpa pe jos. Ⓢ Да не се изрыска. Ⓢ Ärge pillake maha. Ⓢ Nenumeskite. Ⓢ Nenomest. Ⓢ Nemojte ispuštati.



Ⓢ Do not expose to moisture. Ⓢ Keiner Feuchtigkeit aussetzen. Ⓢ Ne pas exposer à l'humidité. Ⓢ Non esporre all'umidità. Ⓢ No exponer a la humedad. Ⓢ Não exponha à humidade. Ⓢ Μην εκθίετε σε υγρασία. Ⓢ Niet blootstellen aan vocht. Ⓢ Utsätt inte för fukt. Ⓢ Ei saa altistaa kosteudelle. Ⓢ Må ikke utsettes for fuktighet. Ⓢ Må ikke udsættes for fugt. Ⓢ Nevystavujte vlhkosti. Ⓢ Ne tegey ki nedvességnék. Ⓢ Nie wystawiać na działanie wilgoci. Ⓢ Nevystavujte vlhkosti. Ⓢ Ne izpostavljajte vlagi. Ⓢ Neme maruz birakmayın. Ⓢ Nemojte izlagati vlazi. Ⓢ Nu eksponeți la umezeală. Ⓢ Да не се излага на влага. Ⓢ Kaitske niiskuse eest. Ⓢ Saugokite nuo drėgmės. Ⓢ Nepakļaut mitruma iedarbībai. Ⓢ Ne izlažite vlazi.

POWERinvert PRO | Modified Sine Wave Inverter



Ⓢ Do not charge a frozen battery. Ⓢ Keine eingefrorene Batterie aufladen. Ⓢ Ne pas charger une batterie gelée. Ⓢ Non mettere sotto carica una batteria congelata. Ⓢ No cargar una batería congelada. Ⓢ Não carregue uma bateria congelada. Ⓢ Μην φορτίζετε μια παγωμένη μπαταρία. Ⓢ Een bevroren batterij niet opladen. Ⓢ Ladda inte ett fruset batteri. Ⓢ Älä lataa jäätyynyttä akkua. Ⓢ Ikke lad opp et frosset batteri. Ⓢ Oplad ikke et frosset batteri. Ⓢ Nenabijajte zmrzlou baterii. Ⓢ Fagytt akkumulatør ne töltsöld. Ⓢ Nie ładować zamrzniętego akumulatora. Ⓢ Nenabijajte zamrznutú batériu. Ⓢ Ne polnite zmrzjene baterije. Ⓢ Donmuş aküleri şarj etmeyin. Ⓢ Nemojte puniti zamrznuti akumulator. Ⓢ Nu încărcati o baterie înghețată. Ⓢ Не заряджайте замръзнал акумулатор. Ⓢ Ärge laadige külmunud akut. Ⓢ Nekraukite užsalusio akumulatoriaus. Ⓢ Neuzlādēt sasalušu akumulatoru. Ⓢ Ne punite zamrznuti akumulator.



Ⓢ Do not touch clamps together. Ⓢ Nicht die Klemmen aneinanderhalten. Ⓢ Empêcher que les fixations ne se touchent. Ⓢ Non toccare i morsetti insieme. Ⓢ No tocar las abrazaderas unidas. Ⓢ Não toque em braçadeiras unidas. Ⓢ Μην πινύτε μαζί τους σφιγκτήρες. Ⓢ Laat klemmen elkaar niet raken. Ⓢ Låt inte klämmorna röra varandra. Ⓢ Älä anna napapilhtien koskettaa toisiaan. Ⓢ Ikke la klemmer berøre hverandre. Ⓢ Klemmer må ikke røre ved hinanden. Ⓢ Nepribližujte svorky k sobě. Ⓢ Ne érintse össze a bilincseket. Ⓢ Nie stykaj ze sobą klem. Ⓢ Nedotyčajte sa súčasne svoriek. Ⓢ Pazite, da se sponki ne dotikata ene druge. Ⓢ Kelepeçleri birbirine değdirmeyin. Ⓢ Nemojte dodirivati jednu stezaljku drugom. Ⓢ Nu atingeiți cleștii la un loc. Ⓢ Не докосвайте щипките/свобите една до друга. Ⓢ Ärge lubage akkumulatorit kokku puutuda. Ⓢ Nelieskite abiejų gnybtų vienu metu. Ⓢ Nesavienot kabejskavas. Ⓢ Ne spajajte kleme.



Ⓢ Keep away from tools and jewellery. Ⓢ Von Werkzeugen und Schmuck fernhalten. Ⓢ Tenir éloigné d'outils et de bijoux. Ⓢ Tenere lontano da strumenti e gioielli. Ⓢ Mantener alejado de herramientas y joyas. Ⓢ Manterha longe de ferramentas e jóias. Ⓢ Κρατήστε εργαλεία και κοσμήματα μακριά. Ⓢ Buiten bereik van gereedschap en sieraden houden. Ⓢ Håll borta från verktyg och smycken. Ⓢ Pidä etäällä työkaluista ja korusta. Ⓢ Holdes unna verktoy og smykker. Ⓢ Holdes væk fra værktøj og smykker. Ⓢ Uchovávajte mimo nářadí a šperky. Ⓢ Eszközöktől és ékszerektől távol tartandó. Ⓢ Trzymaj z dala od narzędzi i elementów biżuterii. Ⓢ Uchovávajte v bezpečnej vzdialenosti od náradia a šperkov. Ⓢ Ne približujte orodjem in nakitu. Ⓢ Aletlerden ve aksesuarlardan uzak tutun. Ⓢ Držite podalje od alata i nakita. Ⓢ Pástrajti distanță față de unelte și bijuterii. Ⓢ Държете далеч от инструментите и бижута. Ⓢ Holdke eemal tööriistadest ja ehistest. Ⓢ Laikykite atokiai nuo įrankių ir papuošalų. Ⓢ Nenovietojte instrumentu na drglietu tuvumā. Ⓢ Držite dalje od alata i nakita.



Ⓢ Do not damage cables. Ⓢ Kabel nicht beschädigen. Ⓢ Ne pas endommager les câbles. Ⓢ Non danneggiare i cavi. Ⓢ No usar cables dañados. Ⓢ Não danifique os cabos. Ⓢ Μην καταστρέφετε τα καλώδια. Ⓢ Kabels niet beschadigen. Ⓢ Skada inte kablarna. Ⓢ Älä vahingoita kaapeleita. Ⓢ Ikke ødelegg kabler. Ⓢ Undgå at beskadige kabler. Ⓢ Nepoškodujte kabele. Ⓢ Ne okozzon sérülést a kábeleken. Ⓢ Nie uszkadzaj przewodów. Ⓢ Nepoškodite káble. Ⓢ Pazite, da ne poškodujete kablov. Ⓢ Kablolara zarar vermeyin. Ⓢ Nemojte oštetiti kabele. Ⓢ Nu deteriorați cablurile. Ⓢ Не повреждайте кабелите. Ⓢ Ärge kahjustage juhtmeid. Ⓢ Nepažeiskite laidų. Ⓢ Nebojaj kabeļus. Ⓢ Ne oštećujte kablove.



Ⓢ Do not use with damaged cable. Ⓢ Nicht mit beschädigtem Kabel benutzen. Ⓢ Ne pas utiliser avec un câble endommagé. Ⓢ Non utilizzare in caso di cavo danneggiato. Ⓢ Não utilizar com cables dañados. Ⓢ Não utilize com cabo danificado. Ⓢ Μην χρησιμοποιείτε με κατεστραμμένο καλώδιο. Ⓢ Niet gebruiken met een beschadigde kabel. Ⓢ Använd inte med en skadad kabel. Ⓢ Älä käytä, jos kaapeli on vahingoittunut. Ⓢ Må ikke brukes med ødelagt kabel. Ⓢ Må ikke anvendes med beskadiget kabel. Ⓢ Nepouzívajte s poškodeným kabeľom. Ⓢ Ne használja sérült kábellel. Ⓢ Nie należy używać z uszkodzonym przewodem. Ⓢ Nepouzívajte s poškodeným káblom. Ⓢ Ne uporabljajte v poškodovanim kablom. Ⓢ Hasarli kablolara kullanmayın. Ⓢ Nemojte koristiti s oštećenim kabeľom. Ⓢ Nu utilizați cu un cablu deteriorat. Ⓢ Не използвайте с повреден кабел. Ⓢ Ärge kasutage seadet, kui juhe on kahjustatud. Ⓢ Nenaudokite, jei laidas pažeistas. Ⓢ Nelietoj ar bojātu kabeļi. Ⓢ Ne koristite ako je kabl oštećen.



Ⓢ Keep cables away from moving parts. Ⓢ Kabel von sich bewegenden Teilen fernhalten. Ⓢ Tenir les câbles éloignés des pièces mobiles. Ⓢ Tenere i cavi lontano dalle parti in movimento. Ⓢ Mantener los cables lejos de las partes móviles. Ⓢ Manterha os cabos afastados de peças móveis. Ⓢ Κρατήστε τα καλώδια μακριά από κινούμενα μέρη. Ⓢ Kabels buiten bereik van bewegende onderdelen houden. Ⓢ Håll kablarna borta från rörliga delar. Ⓢ Pidä kaapelit etäällä liikkuvista osista. Ⓢ Hold kablene una bevegelige deler. Ⓢ Hold kabeľe vaeľ fra bevægelige dele. Ⓢ Udržujte kabeľy mimo pohyblivé časti. Ⓢ A kábeleket tartsa távol a mozgó alkatrészektől. Ⓢ Przewody trzymaj z dala od części ruchomych. Ⓢ Káble uchovávajte v bezpečnej vzdialenosti od pohyblivých častí. Ⓢ Poskritbe, da kablil ne bodo v območju gibljivih delov. Ⓢ Kabloľan hareketli parçalarđan uzak tutun. Ⓢ Kabele držite podalje od pokretnih dijelova. Ⓢ Pástrajti kabeľurile la distanță față de părțile in mișcare. Ⓢ Държете кабелите далеч от движещи се части. Ⓢ Holdke juhtmeid eemal liikuvatest osadest. Ⓢ Laikykite laidus atokiai nuo judančių dalių. Ⓢ Turét kabeļus atsevišķi no kustīgajām daļām. Ⓢ Držite kablove dalje od pokretnih delova.



Ⓢ Do not carry by cables. Ⓢ Nicht an den Kabeln transportieren. Ⓢ Ne pas porter par les câbles. Ⓢ Non trasportare tirando i cavi. Ⓢ No llevar por cables. Ⓢ Não transporte por cabos. Ⓢ Μην μεταφέρετε από τα καλώδια. Ⓢ Niet aan kabels tillen. Ⓢ Lyft inte med kablarna. Ⓢ Ei saa kantaa kaapeleiden varassa. Ⓢ Må ikke bæres etter kablene. Ⓢ Må ikke bæres i kabeľe. Ⓢ Nepñšéřte za kabeľy. Ⓢ Ne tartsa a kábeleknél fogva. Ⓢ Nie przenořci, trzymajac za przewody. Ⓢ Nenoste za káble. Ⓢ Ne nosite tako, da držite za kabeľ. Ⓢ Kabloľardan tutarak tařamayın. Ⓢ Nemojte nositi držeći za kabeľe. Ⓢ Nu transportați prin tragerea cablurilor. Ⓢ Не носете, държеќи за кабелите. Ⓢ Ärge kandke seadet juhtmetest hoides. Ⓢ Veneřkite laikydami už laidų. Ⓢ Nenest, turot aiz kabeļiem. Ⓢ Ne nosite držeći za kablove.



Risk of fire

Ⓢ Brandgefahr. Ⓢ Risco d'incendio. Ⓢ Rischio di incendio. Ⓢ Riesgo de incendio. Ⓢ Risco de incêndio. Ⓢ Κίνδυνος πυρκαγιάς. Ⓢ Risco op vuur. Ⓢ Risk for brand. Ⓢ Tulipalon vaara. Ⓢ Fare for brann. Ⓢ Risiko for brand. Ⓢ Nebezpečí požáru. Ⓢ Tűzveszély. Ⓢ Ryzkyo vybuchu požaru. Ⓢ Riziko požariu. Ⓢ Nevornost požara. Ⓢ Yangin riski. Ⓢ Opasnost od požara. Ⓢ Risc de incendiu. Ⓢ Риск от пожара. Ⓢ Tulekahjuoht. Ⓢ Gaisro pavojus. Ⓢ Aizdegšanās risks. Ⓢ Rizik od požara. Ⓢ пожежи.



Risk of electric shock

Ⓢ Stromschlaggefahr. Ⓢ Risque de choc électrique. Ⓢ Rischio di elettrocuzione. Ⓢ Riesgo de descarga eléctrica. Ⓢ Risco de choque elétrico. Ⓢ Κίνδυνος ηλεκτροπληξίας. Ⓢ Risco op een elektrische schok. Ⓢ Risk for elektriska stötär. Ⓢ Sähköiskun vaara. Ⓢ Fare for elektrisk stot. Ⓢ Risiko for elektrisk stot. Ⓢ Nebezpečí úrazu elektrickým proudem. Ⓢ Elektromos áramütés veszélye. Ⓢ Ryzkyo poraženia prađem elektrickým. Ⓢ Riziko zászahu elektrickým prúdom. Ⓢ Nevornost električnega udara. Ⓢ Elektrik çarpması riski. Ⓢ Rizik od električnog udara. Ⓢ Risc de electrocutare. Ⓢ Риск от электрического удара. Ⓢ Elektrilöögi oht. Ⓢ Elektros smūgio pavojus. Ⓢ Elektrotriciena risks. Ⓢ Rizik od električnog udara.



Risk of hazardous materials

Ⓢ Risiko von gefährlichen Materialien. Ⓢ Risque de matières dangereuses. Ⓢ Rischio di materiali pericolosi. Ⓢ Riesgo de materiales peligrosos. Ⓢ Risco proveniente de materiais perigosos. Ⓢ Κίνδυνος επικίνδυνων υλικών. Ⓢ Gebruik in een gevaarlijke materialen. Ⓢ Risk for farliga material. Ⓢ Vaarallisten materiaalien vaara. Ⓢ Risiko for farlige materialer. Ⓢ Risiko for farlige materialer. Ⓢ Nebezpečí nebezpečných materiálů. Ⓢ Fennáll a veszélyes anyagok jelenléte veszély. Ⓢ Ryzkyo zvažane ze stovovaniam materiálov niebezpečnych. Ⓢ Riziko nebezpečných materiálov. Ⓢ Tveganje nevarnih materialov. Ⓢ Tehikeli maizeme riski. Ⓢ Rizik od opasnih materijala. Ⓢ Risc de material periculos. Ⓢ Риск от опасных материалы. Ⓢ Materijalid vōivad olla ohtlikud. Ⓢ Pavojingų medžiagų rizika. Ⓢ Bistamu materiálu risks. Ⓢ Rizik od štetnih materijala.



Use in a well ventilated area

Ⓢ In gut belüfteter Umgebung verwenden. Ⓢ Utiliser dans un endroit bien ventilé. Ⓢ Utilizzare in un'area ben ventilata. Ⓢ Usar en un área bien ventilada. Ⓢ Utilize em área bem ventilada. Ⓢ Χρησιμοποιείτε σε καλά αεριζόμενο χώρο. Ⓢ Gebruik in een goed geventileerde ruimte. Ⓢ Använd i ett välventilerat område. Ⓢ Käytä alueella, jossa on hyvä ilmanvaihto. Ⓢ Bruk i et godt ventileret område. Ⓢ Bruges på et sted med god udluftning. Ⓢ Používejte na dobre větraném místě. Ⓢ Jól szellőző környezetben használja. Ⓢ Stosować w dobrze wentylowanych miejscach. Ⓢ Používejte na dobre vetranom priestore. Ⓢ Uporabljajte na dobro prezračevanem območju. Ⓢ Iyi havalandırılan bir ortamda kullanın. Ⓢ Koristite u dobro prozračenom području. Ⓢ A se utiliza într-o zonă bine ventilată. Ⓢ Да се използва на добре проветриво място. Ⓢ Kasutage hästi ventileeritud kohas. Ⓢ Naudokite gerai vėdinamoje vietoje. Ⓢ Lietot teritorijā ar labu ventilāciju. Ⓢ Koristite u dobro proventrenom okruženju.



Battery may emit fumes

Ⓢ Batterie könnte Dämpfe freisetzen. Ⓢ La batterie peut dégager de la fumée. Ⓢ La batteria può emettere fumi. Ⓢ La batería puede emitir gases. Ⓢ A batería pode emitir gases. Ⓢ Η μπαταρία ενδέχεται να εκπέμπει αναθυμιάσεις. Ⓢ Batterij kan dampen afgeven. Ⓢ Batteriet kan avge ångor. Ⓢ Akusta voi vapautua höyryä. Ⓢ Batteriet kan avgi gasser. Ⓢ Batteriet kan afgive dampe. Ⓢ Z baterie mohou vycházet výpary. Ⓢ Az akkumulátor gázokat bocsáthat ki. Ⓢ Z akumulatora mogą wydostawać się wyczuwane. Ⓢ Z baterie môžu vychádzat výpary. Ⓢ Baterija lahko sprošča dim. Ⓢ Akūden dūman čikabili. Ⓢ Akumulator može ispuštati isparavanja. Ⓢ Bateria poate emana fum. Ⓢ Аккумуляторът може да отделя пари. Ⓢ Akust võib tulla suitsu. Ⓢ Akumulatorius gali skieisti garus. Ⓢ Akumulator var dūmot. Ⓢ Akumulator može da ispušta dim.



Surrounding items may emit fumes

Ⓢ Umliegende Elemente könnten Dämpfe freisetzen. Ⓢ Les éléments environnants peuvent émettre de la fumée. Ⓢ Gli oggetti circostanti possono emettere fumi. Ⓢ Los objetos circundantes pueden emitir gases. Ⓢ Os objetos que se encontram nas imediações podem emitir gases. Ⓢ Τα περιβάλλοντα αντικείμενα ενδέχεται να εκπέμπουν αναθυμιάσεις. Ⓢ Omringende items kunnen dampen afgeven. Ⓢ Omgivande föremål kan avge ångor. Ⓢ Υμπάρουσίστα εινεσίστα voi vapautua höyryä. Ⓢ Omkringliggende gjenstander kan avgi gasser. Ⓢ Omgivende genstande kan afgive dampe. Ⓢ Z okolnich předmětů mohou vycházet výpary. Ⓢ A környező elemek gázokat bocsáthatnak ki. Ⓢ Z elementov otaczających mogą wydostawać się wyczuwane. Ⓢ Z predmetov v brezprostrednej blizkosti môžu vychádzat výpary. Ⓢ Elementi in okolici lahko sprošajo dim. Ⓢ Etrafaki parçalardan duman çıkabilir. Ⓢ Okolini elementi mogu ispuštati isparavanja. Ⓢ Articolele din jur pot emana fum. Ⓢ Околните предмети може да отделят пари. Ⓢ Ūbrītvēstest esetemest võib tulla suitsu. Ⓢ Aplinkiniai objektai gali skieisti garus. Ⓢ Apkārteje priekšmeti var dūmot. Ⓢ Okolini elementi mogu da ispušta dim.

www.osram.com/am-guarantee



Refer to instructions



Class 2 Insulated Appliance



EU Conformity mark



WEEE (Waste Electrical and Electronic Equipment Directive)



Not for use by children



Do not open



Do not cover



C10238696
G15114293
05.07.22

Imported and manufactured by
OSRAM GmbH
Nonnendammallee 44
13629 Berlin
Germany
www.osram.com